

**Nways**  
マルチプロトコル・アクセス・サービス



**機構の使用と構成**  
**バージョン 3.2**



**Nways**  
マルチプロトコル・アクセス・サービス



**機構の使用と構成**  
**バージョン 3.2**

お願い

本書の情報をご使用になる前に、xviiページの『特記事項』を必ずお読みください。

第 1 版 (1998 年 11 月)

本書は、IBM Nways マルチプロトコル・アクセス・サービスのバージョン 3.2 に適用されます。また、新版や TNL で特に指示がない限り、以降のリリースや修正レベルにも適用されます。

原 典： SC30-3993-00  
Nways Multiprotocol Access Services  
Using and Configuring Features  
Version 3.2

発 行： 日本アイ・ビー・エム株式会社

担 当： ナショナル・ランゲージ・サポート

第1刷 1999.3

この文書では、平成明朝体™W3、平成明朝体™W9、平成角ゴシック体™W3、平成角ゴシック体™W5、および平成角ゴシック体™W7を使用しています。この(書体\*)は、(財)日本規格協会と使用契約を締結し使用しているものです。フォントとして無断複製することは禁止されています。

注\* 平成明朝体™W3、平成明朝体™W9、平成角ゴシック体™W3、  
平成角ゴシック体™W5、平成角ゴシック体™W7

© Copyright International Business Machines Corporation 1994, 1998. All rights reserved.

Translation: © Copyright IBM Japan 1999

# 目次

図	xiii
表	xv
特記事項	xvii
本書のオンライン・バージョンのご使用条件	xix
商標	xix
まえがき	xxi
本書の対象読者	xxi
ソフトウェアについて	xxi
本書における表記法	xxii
IBM 2216 モデル 400 スイッチの資料	xxiii
IBM 2216 ソフトウェア・ライブラリーの変更の要約	xxiii
編成の変更	xxvi
ネットワーク・ユーティリティーによってサポートされるソフトウェア・フ ィチャー	xxvi
ヘルプの入手	xxviii
下位レベル操作環境の終了	xxviii
<b>第1章 帯域幅予約および優先待ち行列の使用</b>	<b>1</b>
帯域幅予約システム	1
フレーム・リレー上の帯域幅予約	4
待ち行列化のサポート	4
廃棄可能性	5
トラフィック・クラス処理のためのデフォルト回線定義	5
優先待ち行列	5
帯域幅予約なしの優先待ち行列	6
トラフィック・クラスの構成	6
BRS とフィルター	7
MAC アドレス・フィルターとタグ	8
TCP/UDP ポート番号フィルター	8
IPv4 TOS ビット・フィルター	9
IP 保護トンネルおよび 2 次フラグメント内の SNA トラフィック用の IP バージョン 4 優先順位ビット処理の使用	10
ブリッジ・トラフィックの SNA および APPN フィルター	12
フィルターの優先順位	12
サンプル構成	13
フレーム・リレー回線のトラフィック・クラス処理にデフォルト回線定義を 使用する場合	13
<b>第2章 帯域幅予約の構成および監視</b>	<b>21</b>
帯域幅予約構成の概説	21
帯域幅予約の構成コマンド	23
Activate-IP-precedence-filtering	26
Add-circuit-class	26
Add-class	27
Assign	28
Assign-circuit	30

Change-circuit-class . . . . .	31
Change-class. . . . .	31
Circuit . . . . .	31
Clear-block . . . . .	32
Deactivate-IP-precedence-filtering . . . . .	32
Deassign . . . . .	32
Deassign-circuit. . . . .	33
Default-circuit-class . . . . .	33
Del-circuit-class. . . . .	33
Default-class . . . . .	33
Del-class . . . . .	34
Disable . . . . .	34
Disable-hpr-over-ip-port-numbers . . . . .	34
Enable . . . . .	35
Enable-hpr-over-ip-port-numbers . . . . .	36
Interface . . . . .	37
List . . . . .	37
Queue-length. . . . .	40
Set-circuit-defaults . . . . .	41
Show . . . . .	41
Tag . . . . .	42
Untag . . . . .	42
Use-circuit-defaults . . . . .	43
帯域幅予約監視プロンプトへのアクセス . . . . .	43
帯域幅予約監視コマンド . . . . .	44
Circuit . . . . .	44
Clear . . . . .	45
Clear-Circuit-Class. . . . .	45
Counters . . . . .	45
Counters-Circuit-Class . . . . .	46
Interface . . . . .	46
Last. . . . .	46
Last-Circuit-Class . . . . .	47
<b>第3章 MAC フィルターの使用. . . . .</b>	<b>49</b>
MAC フィルターと DLSw トラフィック . . . . .	49
MAC フィルター・パラメーター . . . . .	50
フィルター項目パラメーター . . . . .	50
フィルター・リスト・パラメーター . . . . .	50
フィルター・パラメーター . . . . .	51
MAC フィルター・タグの使用. . . . .	51
<b>第4章 MAC フィルターの構成および監視 . . . . .</b>	<b>53</b>
MAC フィルター構成プロンプトへのアクセス . . . . .	53
MAC フィルター構成コマンド. . . . .	53
Attach . . . . .	54
Create . . . . .	54
Default. . . . .	55
Delete . . . . .	55
Detach. . . . .	56
Disable . . . . .	56
Enable . . . . .	56

List . . . . .	57
Move . . . . .	57
Reinit . . . . .	57
Set-Cache . . . . .	58
Update . . . . .	58
更新サブコマンド . . . . .	58
Add . . . . .	59
Delete . . . . .	60
List . . . . .	60
Move . . . . .	61
Set-Action . . . . .	61
MAC フィルター監視プロンプトへのアクセス . . . . .	61
MAC フィルター監視コマンド . . . . .	62
Clear . . . . .	62
Disable . . . . .	63
Enable . . . . .	63
List . . . . .	64
Reinit . . . . .	64
<b>第5章 WAN 復元の使用 . . . . .</b>	<b>65</b>
WAN 復元、WAN 再ルート、およびダイヤル・オン・オーバーフローの概説 . . . . .	65
WAN 復元 . . . . .	65
WAN 再ルート . . . . .	66
ダイヤル・オン・オーバーフロー . . . . .	67
始める前に . . . . .	67
WAN 復元の構成手順 . . . . .	68
2 次ダイヤル回線の構成 . . . . .	68
<b>第6章 WAN 復元の構成および監視 . . . . .</b>	<b>71</b>
WAN 復元、WAN 再ルート、およびダイヤル・オン・オーバーフローの構成 コマンド . . . . .	71
Add . . . . .	71
Disable . . . . .	73
Enable . . . . .	74
List . . . . .	75
Remove . . . . .	75
Set . . . . .	76
WAN 復元インターフェース監視プロセスへのアクセス . . . . .	78
WAN 復元監視コマンド . . . . .	78
Clear . . . . .	79
Disable . . . . .	79
Enable . . . . .	80
Set . . . . .	81
List . . . . .	83
<b>第7章 WAN 再ルート・フィーチャー . . . . .</b>	<b>89</b>
WAN 再ルートの概説 . . . . .	89
ダイヤル・オン・オーバーフロー . . . . .	90
WAN 再ルートの構成 . . . . .	91
サンプル WAN 再ルート構成 . . . . .	91
<b>第8章 ネットワーク・ディスパッチャー・フィーチャーの使用 . . . . .</b>	<b>97</b>
ネットワーク・ディスパッチャーの概説 . . . . .	97

ネットワーク・ディスパッチャーの使用による TCP および UDP トラフィックの平衡化 . . . . .	98
ネットワーク・ディスパッチャーの高可用性 . . . . .	99
障害の検出 . . . . .	100
データベースの同期 . . . . .	101
回復方法 . . . . .	101
IP 引き継ぎ . . . . .	101
ネットワーク・ディスパッチャーの構成 . . . . .	102
構成ステップ . . . . .	104
TN3270 でのネットワーク・ディスパッチャーの使用 . . . . .	109
構成の要点 . . . . .	109
明示的な LU とネットワーク・ディスパッチャー . . . . .	110
Web サーバー・キャッシュ用のクラスターを定義するためのネットワーク・ディスパッチャーの使用 . . . . .	110
<b>第9章 ネットワーク・ディスパッチャー・フィーチャーの構成および監視 . . . . .</b>	<b>111</b>
ネットワーク・ディスパッチャー構成コマンドへのアクセス . . . . .	111
ネットワーク・ディスパッチャー構成コマンド . . . . .	111
Add . . . . .	112
Clear . . . . .	122
Disable . . . . .	122
Enable . . . . .	123
List . . . . .	125
Remove . . . . .	126
Set . . . . .	129
ネットワーク・ディスパッチャー監視コマンドへのアクセス . . . . .	134
ネットワーク・ディスパッチャー監視コマンド . . . . .	134
List . . . . .	135
Quiesce . . . . .	136
Report . . . . .	137
Status . . . . .	138
Switchover . . . . .	140
Unquiesce . . . . .	141
<b>第10章 Web サーバー・キャッシュの使用 . . . . .</b>	<b>143</b>
Web サーバー・キャッシュの概説 . . . . .	143
キャッシュ . . . . .	145
HTTP プロキシの使用 . . . . .	147
<b>第11章 Web サーバー・キャッシュの構成および監視 . . . . .</b>	<b>151</b>
Web サーバー・キャッシュの構成 . . . . .	151
Web サーバー・キャッシュ環境へのアクセス . . . . .	152
Web サーバー・キャッシュ・コマンド . . . . .	152
Activate . . . . .	153
Add . . . . .	153
Delete . . . . .	153
List . . . . .	154
Modify . . . . .	155
Web サーバー・キャッシュ監視環境へのアクセス . . . . .	156
Web サーバー・キャッシュ監視コマンド . . . . .	156
Activate . . . . .	156
Clear . . . . .	157



Enable . . . . .	157
Delete . . . . .	157
Disable . . . . .	158
List . . . . .	158
<b>第12章 データ圧縮サブシステムの使用 . . . . .</b>	<b>161</b>
データ圧縮の概説 . . . . .	161
データ圧縮の概念 . . . . .	161
データ圧縮の基本 . . . . .	162
考慮事項 . . . . .	164
PPP リンク上でのデータ圧縮の使用 . . . . .	166
PPP リンク上のデータ圧縮の構成 . . . . .	166
PPP リンク上の圧縮の監視 . . . . .	168
フレーム・リレー・リンクでのデータ圧縮の使用 . . . . .	169
フレーム・リレー・リンクのデータ圧縮の構成 . . . . .	169
フレーム・リレー・リンクのデータ圧縮の監視 . . . . .	171
フレーム・リレー・インターフェースまたは回線上の圧縮の監視の例 . . . . .	171
<b>第13章 データ圧縮の構成と監視 . . . . .</b>	<b>173</b>
圧縮フィーチャーの構成 . . . . .	173
List . . . . .	174
Set . . . . .	174
圧縮フィーチャの監視 . . . . .	174
List . . . . .	175
<b>第14章 ローカルまたはリモート認証の使用 . . . . .</b>	<b>177</b>
認証、許可、および会計 (AAA) セキュリティー . . . . .	177
AAA セキュリティーとは . . . . .	177
PPP の使用 . . . . .	178
有効な PPP セキュリティー・プロトコル . . . . .	178
ログインの使用 . . . . .	179
有効なログイン / 管理セキュリティ・プロトコル . . . . .	180
トンネルの使用 . . . . .	180
有効なトンネル・セキュリティ・プロトコル . . . . .	180
パスワード規則 . . . . .	181
認証サーバーとは . . . . .	181
SecurID サポート . . . . .	181
<b>第15章 認証の構成 . . . . .</b>	<b>185</b>
認証構成プロンプトへのアクセス . . . . .	185
認証構成コマンド . . . . .	185
Disable . . . . .	185
List . . . . .	186
Login . . . . .	187
Nets-info . . . . .	189
Password-rules . . . . .	189
PPP . . . . .	191
Servers . . . . .	193
Set . . . . .	196
Tunnel . . . . .	197
User-profiles . . . . .	199
<b>第16章 暗号化プロトコルの使用および構成 . . . . .</b>	<b>205</b>

暗号化制御プロトコルを使用した PPP の暗号化 . . . . .	205
PPP の ECP 暗号化の構成 . . . . .	205
PPP の ECP 暗号化の監視 . . . . .	206
Microsoft ポイント・ポイント暗号化 (MPPE) . . . . .	206
MPPE の構成 . . . . .	207
MPPE の監視 . . . . .	207
フレーム・リレー・インターフェース上の暗号化の構成 . . . . .	208
フレーム・リレー・インターフェース上の暗号化の監視 . . . . .	208
<b>第17章 サービス品質 (QoS) の構成および監視 . . . . .</b>	<b>211</b>
サービス品質 (QoS) の概説 . . . . .	211
QoS の利点 . . . . .	211
QoS 構成パラメーター . . . . .	212
最大予約帯域幅 (max-reserved-bandwidth) . . . . .	213
トラフィック・タイプ (traffic-type) . . . . .	213
ピーク・セル速度 (peak-cell-rate) . . . . .	214
持続セル速度 (sustained-cell-rate) . . . . .	214
最大バースト・サイズ (max-burst-size) . . . . .	215
QoS クラス (qos-class) . . . . .	215
ベストエフォート VCC の PCR の検証 (validate-pcr-of-best-effort-vccs) . . . . .	216
QoS ネゴシエーション (negotiate-qos) . . . . .	216
LECS からの QoS パラメーター受け入れ (accept-qos-parms-from-lecs) . . . . .	217
QoS 構成プロンプトへのアクセス . . . . .	217
サービス品質 (QoS) コマンド . . . . .	218
LE クライアント QoS 構成コマンド . . . . .	218
List . . . . .	219
Set . . . . .	219
Remove . . . . .	223
ATM インターフェース QoS 構成コマンド . . . . .	223
List . . . . .	223
Set . . . . .	224
Remove . . . . .	226
QoS 監視コマンドへのアクセス . . . . .	226
サービス品質監視コマンド . . . . .	227
LE クライアント QoS 監視コマンド . . . . .	227
List . . . . .	227
<b>第18章 IP セキュリティーの使用 . . . . .</b>	<b>233</b>
保護トンネル . . . . .	233
IP 認証ヘッダー (AH) . . . . .	234
IP カプセル化セキュリティ・ペイロード (ESP) . . . . .	234
トンネル・ポリシー . . . . .	235
セキュリティ・アソシエーション . . . . .	235
トランスポート・モードおよびトンネル・モード . . . . .	235
アルゴリズムの構成 . . . . .	236
トンネル内トンネル . . . . .	237
パス MTU ディスカバリー . . . . .	237
例 1: ネットワーク内の IPsec トンネルの構成 . . . . .	238
例 2: ESP を使用する IPsec トンネルの構成 . . . . .	245
例 3: ESP-NUL アルゴリズムを用いる ESP を使用する IPsec トンネルの 構成 . . . . .	245
IPv6 トンネルでの IP セキュリティーの使用 . . . . .	246

<b>第19章 IP セキュリティーの構成および監視</b>	247
IP セキュリティー構成環境へのアクセス	247
IP セキュリティー構成コマンド	247
Add Tunnel	248
Change Tunnel	253
Delete Tunnel	254
Disable	254
Enable	255
List	255
Set	256
IP セキュリティー監視環境へのアクセス	256
IP セキュリティー監視コマンド	257
Add Tunnel	257
Change Tunnel	257
Delete Tunnel	258
Disable	258
Enable	259
List	259
Reset	261
Restart	262
Set	262
Stats	262
<b>第20章 レイヤー 2 トンネル伝送プロトコル (L2TP)</b>	265
L2TP の概説	265
L2TP の用語	265
サポートされるフィーチャー	266
タイミングに関する考慮事項	268
LCP に関する考慮事項	268
L2TP の構成	268
<b>第21章 L2TP の構成および監視</b>	273
L2TP 構成コマンド	273
Add	273
Disable	274
Enable	275
Encapsulator	276
List	276
Set	277
L2TP 監視プロンプトへのアクセス	279
L2TP 監視コマンド	279
Call	279
Kill	282
Memory	282
Start	282
Stop	282
Tunnel	282
<b>第22章 ネットワーク・アドレス変換の使用</b>	285
ネットワーク・アドレス・ポート変換	287
静的アドレス・マッピング	287
NAT 静的アドレス・マッピング	287

NAPT 静的アドレス・マッピング . . . . .	287
NAT 用のパケット・フィルタおよびアクセス制御規則の設定 . . . . .	288
例: IP フィルタとアクセス制御規則をもつ NAT の構成 . . . . .	288
<b>第23章 ネットワーク・アドレス変換の構成および監視</b> . . . . .	293
ネットワーク・アドレス変換の構成環境へのアクセス . . . . .	293
ネットワーク・アドレス変換構成コマンド . . . . .	293
Change . . . . .	294
Delete . . . . .	294
Disable . . . . .	295
Enable . . . . .	295
List . . . . .	295
Map. . . . .	296
Reserve . . . . .	297
Reset . . . . .	299
Set . . . . .	299
Translate . . . . .	299
ネットワーク・アドレス変換監視環境へのアクセス . . . . .	300
ネットワーク・アドレス変換監視コマンド . . . . .	300
List . . . . .	301
Reset . . . . .	302
<b>第24章 LAN へのダイヤルイン・アクセス (DIALs) サーバーの使用</b> . . . . .	303
ダイヤルイン・アクセスを使用する前に . . . . .	304
ダイヤルイン・アクセスの構成 . . . . .	304
ダイヤルイン・インターフェースの構成 . . . . .	304
グローバル DIALs パラメーターを構成する前に . . . . .	306
サーバー提供の IP アドレス . . . . .	306
動的ホスト構成プロトコル (DHCP) . . . . .	308
動的ドメイン名サーバー (DDNS) . . . . .	310
<b>第25章 DIAL の構成</b> . . . . .	311
DIAL グローバル構成環境へのアクセス . . . . .	311
DIAL グローバル構成コマンド . . . . .	311
Add. . . . .	312
Delete . . . . .	312
Disable . . . . .	313
Enable . . . . .	314
List . . . . .	314
Set . . . . .	316
DIALs グローバル監視環境へのアクセス . . . . .	319
DIALs グローバル監視コマンド . . . . .	319
Clear . . . . .	319
List . . . . .	319
Reset . . . . .	322
<b>第26章 シン・サーバー・フィーチャーの使用</b> . . . . .	323
ネットワーク・ステーションの概説 . . . . .	323
シン・サーバー・フィーチャーの概説 . . . . .	324
BootP/DHCP サポート . . . . .	325
ネットワーク・ステーションとの通信に使用するプロトコル . . . . .	326
RFS の使用 . . . . .	326
TFTP の使用 . . . . .	326

NFS の使用 . . . . .	326
ファイル・キャッシュの更新 . . . . .	327
シン・サーバー環境の構成 . . . . .	327
構成に関する推奨事項 . . . . .	328
BootP/DHCP サーバーの構成 . . . . .	328
シン・サーバー環境用のサーバーの構成 . . . . .	329
BootP リレーの構成 . . . . .	329
内部 IP アドレスの構成 . . . . .	330
TSF の構成 . . . . .	330
サンプル構成 . . . . .	330
AS/400 の構成 . . . . .	331
IBM 2216 (TSF) の構成 . . . . .	332
<b>第27章 シン・サーバー機能の構成および監視 . . . . .</b>	<b>337</b>
TSF 構成環境へのアクセス . . . . .	337
TSF 構成コマンド . . . . .	337
Add . . . . .	337
Delete . . . . .	343
List . . . . .	343
Modify . . . . .	344
Set . . . . .	345
TSF 監視環境へのアクセス . . . . .	346
TSF 監視コマンド . . . . .	346
Delete . . . . .	347
Flush . . . . .	347
List . . . . .	347
Refresh . . . . .	350
Reset . . . . .	351
Restart . . . . .	351
Set . . . . .	351
<b>第28章 VCRM の構成および監視 . . . . .</b>	<b>353</b>
VCRM 構成環境へのアクセス . . . . .	353
VCRM 監視環境へのアクセス . . . . .	354
VCRM 監視コマンド . . . . .	354
Clear . . . . .	354
Queue . . . . .	354
<b>付録. リモート AAA 属性 . . . . .</b>	<b>357</b>
Radius . . . . .	357
キーワード . . . . .	357
TACACS+ . . . . .	358
<b>略語集 . . . . .</b>	<b>361</b>
<b>用語集 . . . . .</b>	<b>371</b>
<b>索引 . . . . .</b>	<b>401</b>





1. PPP BRS トラフィック・クラスとトラフィック・クラス優先待ち行列の 関係. . . . .	2
2. フレーム・リレー BRS 回線クラスとトラフィック・クラスの関係 . . . . .	3
3. WAN 再ルート . . . . .	90
4. サンプル WAN 再ルート構成 . . . . .	92
5. 1 つのクラスターと 2 つのポートを持つように構成されたネットワーク・ ディスパッチャーの例 . . . . .	102
6. 3 つのクラスターと 3 つの URL を持つように構成されたネットワーク・ ディスパッチャーの例 . . . . .	103
7. 3 つのクラスターと 3 つのポートを持つように構成されたネットワーク・ ディスパッチャーの例 . . . . .	104
8. 高可用性ネットワーク・ディスパッチャー構成 . . . . .	105
9. Web サーバー・キャッシュが存在しない場合のネットワーク・ディスパッ チャー . . . . .	143
10. Web サーバー・キャッシュが存在し、キャッシュでヒットしない場合のネ ットワーク・ディスパッチャー . . . . .	144
11. Web サーバー・キャッシュが存在し、キャッシュでヒットする場合のネッ トワーク・ディスパッチャー . . . . .	145
12. データ・ディクショナリーを使用した双方向データ圧縮の例 . . . . .	164
13. PPP リンク上の圧縮の構成例 . . . . .	167
14. PPP インターフェースの圧縮の監視 . . . . .	169
15. フレーム・リレー・リンクの圧縮の構成例 . . . . .	170
16. 圧縮機能の構成 . . . . .	173
17. SecurID ユーザー名とパスコード . . . . .	182
18. SecurID パスコードと次のトークン . . . . .	182
19. IPsec と NAT を備えたルーター . . . . .	239
20. L2TP ネットワークの例 . . . . .	265
21. NAT を実行するネットワーク . . . . .	286
22. NAT を実行するネットワーク . . . . .	289
23. ダイヤルインをサポートする DIAL サーバーの例 . . . . .	303
24. ダイヤルイン・インターフェースの追加 . . . . .	306
25. シン・サーバーのないリモート・ネットワーク・ステーション . . . . .	325
26. シン・サーバーのあるリモート・ネットワーク・ステーション . . . . .	325
27. TSF サンプル構成 . . . . .	330





# 一 表

1. 2216 モデル 400 およびネットワーク・ユーティリティーでサポートされるコード・フィーチャー . . . . .	xxvi
2. 帯域幅予約構成コマンドの要約 (BRS Config> プロンプトから利用可能)	23
3. フレーム・リレー・インターフェースの BRS [i #] Config> プロンプトから利用可能な構成コマンド . . . . .	24
4. BRS トラフィック・クラス処理コマンド . . . . .	24
5. 帯域幅予約監視コマンドの要約 . . . . .	44
6. MAC フィルター構成コマンドの要約 . . . . .	53
7. 更新サブコマンドの要約 . . . . .	58
8. MAC フィルター監視コマンドの要約 . . . . .	62
9. WAN 復元構成コマンドの要約 . . . . .	71
10. WAN 復元監視コマンド . . . . .	79
11. ディスパッチャーのループバック装置の別名指定用のコマンド . . . . .	107
12. 各種オペレーティング・システムのルート削除コマンド . . . . .	109
13. ネットワーク・ディスパッチャー構成コマンド . . . . .	111
14. アドバイザー名とポート番号 . . . . .	112
15. パラメーター構成の制限 . . . . .	122
16. ネットワーク・ディスパッチャー監視コマンド . . . . .	134
17. Web サーバー・キャッシュ構成コマンドの要約 . . . . .	152
18. Web サーバー・キャッシュ監視コマンドの要約 . . . . .	156
19. PPP データ圧縮構成コマンド . . . . .	167
20. PPP データ圧縮監視コマンド . . . . .	168
21. データ圧縮構成コマンド . . . . .	171
22. フレーム・リレー・データ圧縮監視コマンド . . . . .	171
23. 圧縮構成コマンド . . . . .	173
24. 圧縮監視コマンド . . . . .	174
25. PPP セキュリティー・プロトコルの設定 . . . . .	178
26. ログイン・セキュリティ・プロトコルの設定 . . . . .	180
27. トンネル・セキュリティ・プロトコルの設定 . . . . .	180
28. 認証構成コマンド . . . . .	185
29. ログイン・サブコマンド . . . . .	187
30. ログイン・サブコマンド . . . . .	189
31. PPP サブコマンド . . . . .	191
32. サーバー・サブコマンド . . . . .	193
33. トンネル・サブコマンド . . . . .	197
34. ユーザー・プロファイル構成コマンド . . . . .	199
35. サービス品質 (QoS) 構成コマンドの要約 . . . . .	218
36. LE クライアントのサービス品質 (QoS) 構成コマンドの要約 . . . . .	218
37. LE クライアントのサービス品質 (QoS) 構成コマンドの要約 . . . . .	223
38. サービス品質 (QoS) 監視コマンドの要約 . . . . .	227
39. LE クライアント QoS 監視コマンドの要約 . . . . .	227
40. 各種のトンネル・ポリシーを使用して構成されたアルゴリズム . . . . .	236
41. IP セキュリティー構成コマンドの要約 . . . . .	247
42. IP セキュリティー監視コマンドの要約 . . . . .	257
43. L2TP 構成コマンド . . . . .	273
44. L2TP 監視コマンド . . . . .	279
45. NAT 構成コマンド . . . . .	293
46. NAT 監視コマンド . . . . .	300

47.	DIAL グローバル構成コマンド . . . . .	311
48.	DIALs グローバル監視コマンド . . . . .	319
49.	TSF 構成コマンドの要約 . . . . .	337
50.	TSF 監視コマンドの要約 . . . . .	346
51.	VCRM 監視コマンド . . . . .	354

## 特記事項

本書において、日本では発表されていないIBM製品（機械およびプログラム）、プログラミングまたはサービスについて言及または説明する場合があります。しかし、このことは、弊社がこのようなIBM製品、プログラミングまたはサービスを、日本で発表する意図があることを必ずしも示すものではありません。本書で、IBMライセンス・プログラムまたは他のIBM製品に言及している部分があっても、このことは当該プログラムまたは製品のみが使用可能であることを意味するものではありません。これらのプログラムまたは製品に代えて、IBMの知的所有権を侵害することのない機能的に同等な他社のプログラム、製品またはサービスを使用することができます。ただし、IBMによって明示的に指定されたものを除き、これらのプログラムまたは製品に関連する稼働の評価および検証はお客様の責任で行っていただきます。

IBMおよび他社は、本書で説明する主題に関する特許権（特許出願を含む）商標権、または著作権を所有している場合があります。本書は、これらの特許権、商標権、および著作権について、本書で明示されている場合を除き、実施権、使用権等を許諾することを意味するものではありません。実施権、使用権等の許諾については、下記の宛先に、書面にてご照会ください。

〒106-0032 東京都港区六本木3丁目2-31

AP事業所

IBM World Trade Asia Corporation

Intellectual Property Law & Licensing

本書において解説されているライセンス・プログラムおよびそのライセンス・プログラム資料は、「IBM プログラム使用契約書」の契約条件にもとづいて弊社が提供するものです。

本書は、プロダクション使用を目的としたものでなく、いかなる種類の保証も含まれていません。このため、商用および特定の目的への適合性の保証を含め、すべての保証に対し本書は関与しません。



## 本書のオンライン・バージョンのご使用条件

弊社は、お客様に対して以下のことを許諾します。

本媒体に取められた文書 (IBM プログラムを除く。以下、「資料」という) をお客様の社内使用のために複製し、改変し、印刷することができます。ただし、資料のすべての複製物上には、全文複製か部分複製かを問わず、著作権表示、すべての注意書きのほか必要な表示をそのまま複製するものとします。

上記の条件に違反があった場合は、本使用権は終了するものとします。この場合、お客様は、ただちに複製物のすべてを破棄し、本媒体を弊社に返却するものとします。

## 商標

以下の用語は、米国あるいはその他の国々における IBM 社の商標です。

Advanced Peer-to-Peer Networking	IBM	PS/2
AIX	Micro Channel	RS/6000
AIXwindows	NetView	System/370
APPN	AS/400	Nways
VTAM	BookManager	ESCON

UNIX は X/Open Company Limited がライセンスしている米国ならびに他の国における登録商標です。

Microsoft、Windows、Windows NT、および Windows のロゴは、Microsoft Corporation の商標または登録商標です。

その他の社名、製品名、およびサービス名は、他社の商標またはサービス・マークです。



---

## まえがき

本書には、ルーター・ユーザー・インターフェースを使用して Nways 装置に導入されたフィーチャーを構成および操作するのに必要な情報が記載されています。本書で説明しているフィーチャーが、どのNways 装置でもサポートされるわけではありません。装置特定のフィーチャーの場合は、以下の個所でそのことを示しています。

- 該当する章または節の中の注記
- 「まえがき」の中の、サポートするフィーチャーおよび装置をリストしているセクション

本書は IBM 2216 をサポートし、これを“ルーター”または“装置”と呼んでいます。本書の例は IBM 2216 の構成を表していますが、実際の出力は本書のものとは異なる場合があります。ここに示されている例は、ユーザーが装置を構成する際に表示される内容のガイドラインとして使用してください。

---

## 本書の対象読者

本書は、コンピューター・ネットワークの導入と運用を担当する方々を対象にしています。コンピューター・ネットワーキングのハードウェアおよびソフトウェアの使用経験は、プロトコル・ソフトウェアを使用する上で役立ちますが、プログラミングの経験は必要ありません。

**追加情報の入手:** 資料が印刷された後に変更が行われる場合もあります。追加情報をご利用いただける場合、または資料の印刷後に変更が必要になった場合は、構成プログラム・ディスクットのディスクット 1 のファイル (README という名前のファイル) に変更内容を収めてあります。このファイルは、ASCII テキスト・エディターを使用してご覧ください。

---

## ソフトウェアについて

IBM Nways マルチプロトコル・アクセス・サービスは、IBM 2216 (ライセンス・プログラム番号 5765-C90) をサポートするソフトウェアです。このソフトウェアには、以下の構成要素が含まれています。

- 基本コード (次のものから構成されます)
  - 装置に対してブリッジング、データ・リンク・スイッチ、および SNMP エージェントの各機能を提供するコード。
  - 装置に導入されているマルチプロトコル・アクセス・サービス基本コードの構成、監視、および使用を可能にするルーター・ユーザー・インターフェース。ルーター・ユーザー・インターフェースは、サービス・ポートに接続される ASCII 端末またはエミュレーターを介してローカルでアクセスすることも、Telnet セッションまたはモデム接続装置を介してリモートからアクセスすることもできます。

基本コードは工場 で 2216 に導入済みです。

- IBM Nways マルチプロトコル・アクセス・サービス用構成プログラム (本書では、構成プログラムと呼んでいます)。これは、独立型ワークステーションから装置を

構成することを可能にする、グラフィカル・ユーザー・インターフェースです。構成プログラムにはエラー検査およびオンライン・ヘルプ情報が含まれます。構成プログラムは、工場ですべてロードされていません。ソフトウェア受注の一環として、装置とは別に出荷されます。

IBM Nways マルチプロトコル・アクセス・サービス用構成プログラムは、IBM ネットワーキング・テクニカル・サポートのホーム・ページからも入手できます。サーバー・アドレスおよびディレクトリーについては、*Nways マルチプロトコル/アクセス・サービス製品 構成プログラム 使用者の手引き GC88-6657* を参照してください。

---

## 本書における表記法

本書では、コマンド構文とプログラムの応答を示すために、以下の表記法を使用します。

1. コマンドの省略形は、以下のように下線を引いて表示しています。

reload

この例では、コマンド全体 (reload) を入力しても、その省略形 (rel) を入力しても構いません。

2. キーワードの選択項目は大括弧で囲み、or (または) という語で区切っています。たとえば、次のようになります。

command [keyword1 or keyword2]

パラメーターの値として、キーワードの 1 つを選択してください。

3. オプションの後に続く 3 つのピリオドは、オプションの後にユーザーが追加データ (たとえば、変数) を入力することを意味します。たとえば、次のようになります。

time host ...

この例では、コマンドの説明として、ピリオドの位置にホストの IP アドレスを入力します。

4. コマンドの応答として表示される情報の中で、オプションのデフォルト値はそのオプションの直後にある大括弧に入れて示します。たとえば、次のように指定します。

Media (UTP/STP) [UTP]

この例では、STP を指定しない限り、媒体はデフォルトの UTP に設定されます。

5. キーボードのキーの組み合わせは、次のように表示します。

• **Ctrl-P**

• **Ctrl -**

キーの組み合わせ **Ctrl -** は、Ctrl キーとハイフンを同時に押す必要があることを示しています。ある状況では、このキーの組み合わせは、コマンド行プロンプトを変更します。

6. キーボードのキーの名前は、次のように表示します。例: **Enter**



7. 変数 (すなわち、ユーザーが定義するデータを表すのに使用される名前) は、イタリック体で表示します。たとえば、次のようになります。

File Name: *filename.ext*

---

## IBM 2216 モデル 400 スイッチの資料

**情報の更新および訂正:** 資料が印刷された後に組み込まれた技術変更、説明、および修正の最新の情報を入手するには、次のアドレスで、IBM 2216 のホーム・ページを参照してください。

<http://www.networking.ibm.com/220/220prod.html>

---

## IBM 2216 ソフトウェア・ライブラリーの変更の要約

以下のリストは、バージョン 3.2 で行われたソフトウェアの変更に応用されます。変更の内容は、以下のとおりです。

### • 新しい機能

- IP バージョン 6
    - TCP6、UDP6、Telnet、PING-6 および traceroute-6、ICMPv6、および IPsec
    - ホスト自動構成用の近隣ディスカバリー・プロトコル (NDP)
    - 静的ルート、RIPng、プロトコル独立マルチキャスト高密度モード (PIM-DM)、およびマルチキャスト・リスナー・ディスカバリー (MLD)
    - 構成済みまたは自動の IPv4 ネットワーク経由 IPv6 パケット・トンネル伝送
    - イーサネット (10 および 100 Mbps)、トークンリング、FDDI、FasTR、チャネル (ESCON および LCS を持つ並列)、および PPP インターフェースに対するサポート
  - リソース ReSerVation プロトコル (RSVP)
    - IPv4 ネットワーク上のアプリケーションが、パケット送達に必要なサービス品質を達成するためにネットワーク資源を予約することができるシグナル機構
    - ATM ポイント・ポイント SVC、PPP、フレーム・リレー、X.25、トークンリング、およびイーサネット (10 および 100 Mbps) に対するサポート
  - シン・サーバー・サポート
    - ネットワーク・ステーションのブート・サーバーとしての機能を果たします。
    - サポートされるサーバーには、OS/400 上の Network Station Manager (NSM) R2.5 および 3.0、ならびに NFS サーバー (Windows NT、OS/390、AIX、および VM など) 用の NSM R3.0。
  - Web サーバー・キャッシュ
    - 2216 が Web サーバーをサポートするキャッシュとして機能し、Web ページへの高速ユーザー・アクセスを提供するとともに、サーバーのオーバーヘッドを削減します。
- ### • 拡張機能
- 基本サービス

## 変更の要約

- 大量の ELS メッセージを受信、フォーマット、およびオフロードするためのイベント・ログ・システム (ELS) 拡張機能
- 複数の圧縮ダンプ・ファイルの保守に対するサポート
- オペレーショナル・コードからのファームウェアのアップグレードに対するサポート
- 再ロードおよびリスタート後も持続する、構成ツールからの時間指定構成変更サポート
- PPP およびフレーム・リレー・インターフェースに対するパケット・トレース・サポート
- ESCON/PCA チャンネル拡張機能
  - LAN チャンネル・ステーションを介する IP マルチキャスト・サポート (LCS)
  - LCS を介する IP Passthru (ブリッジング)
- フレーム・リレー経由のソース・ルート・ブリッジングのマルチアクセス・ブリッジ・ポートに対するブリッジング・サポートマルチアクセス・ポートは、拡張容易性を高めるために、1 つのブリッジ・ポートに多数の DLCI が組み込まれています。
- DIALs
  - Microsoft ダイアルアップ・ネットワーク・クライアントによってサポートされる機能に対する DIALs サポート
    - コールバック制御プロトコル (CBCP) に対するサポート
    - Microsoft ポイント・ポイント暗号化 (MPPE) および Microsoft PPP CHAP (MS-CHAP) に対するサポート
  - Shiva パスワード認証プロトコル (SPAP) が使用されている場合、ダイアルアップ接続を中断し、再開するためのバーチャル・コネクション
- IP 項目
  - IP 優先順位 / TOS フィルター拡張機能
  - ポリシーに基づくルーティング
  - インターフェースごとの IP MTU の構成
  - IBM 6611 ルーター・ネットワークの移行を容易にする OSPF 拡張機能
  - 各近隣のポリシーに対する BGP-4 サポート、およびパス選択のための属性の追加
  - DVMRPv3 サポート
  - IGMP プルーニングおよびグラフィティングのサポート
- コーラー ID に基づくコールバックおよびコール・ブロックのサポート
- 2216 がそれ自体と別のルーター間に L2TP トンネルを作成することができる L2TP クライアント・モデルに対する L2TP サポートこのトンネルは、2216 に入るすべてのトラフィックに使用できます。 L2TP ネットワーク・サーバー (LNS) 機能も強化され、L2TP ネットワーク・アクセス・コンセントレーター (LAC) に発信できるようになりました。
- ネットワーク・ディスパッチャー項目
  - ステートレス UDP アプリケーションに対するサポート

## 変更の要約

- ネットワーク・ニュース転送プロトコル (NNTP)、ポスト・オフィス・プロトコル (POP3)、シンプル・メール転送プロトコル (SMTP)、および Telnet 用の新規のプロトコル・アドバイザー
- TN3270 サーバーの平衡を図る必要がある場合、TN3270 サーバーの 1 つをネットワーク・ディスパッチャー機能と同じ 2216 に搭載することができます。
- ACE/サーバーを使用する PPP 認証に対するサポート
- セキュリティーの拡張機能
  - 最大 2 ネスト・レベルのセキュリティー・アソシエーションを作成できる IPsec トンネル内トンネル・サポート
  - IPsec ESP NULL アルゴリズム・サポート
  - IPsec の 断片化不可 ビットの設定およびパス MTU の伝送に対するサポート
  - IPsec の動的再構成の改善
- PPP 専用回線、ISDN、および V.25bis 接続を束ねる混合媒体マルチリンク PPP サポート
- APPN の拡張機能
  - APPN SDLC 2 次マルチポイント・サポート
  - すべてのリンク・システム・タイプに対する APPN 伝送グループ (TG) 番号の構成
  - Talk 5 の APPN Ping (APING) コマンドのサポート
  - 新規のトレース・オプション
- TN3270 の拡張機能
  - 注:** これらの TN3270 拡張機能は V3.2 の初期リリース時には入手できませんが、12/31/98 までには 2216 Web サーバー上で入手できるようになります。
  - 複数の SNA LU をまとめて指定のプールに入れることができる TN3270 LU プール・サポート
  - TN3270 IP アドレスの LU 名へのマッピング
  - 自動定義の従属 LU (SDDL) および動的定義の従属 LU (DDDL) サポート
  - 複数 TCP ポートのサポート
- DLSw の拡張機能
  - 重複 MAC アドレスに対するサポート
  - リモート SDLC 装置によって接続されるまで SDLC 装置のポーリングを遅らせるサポート
- X.25 の拡張機能
  - PVC の範囲を定義する構成サポート
  - 最大 2500 の PVC をサポート
- スイッチド・バーチャル・サーキットのフレーム・リレー・サポート
- 番号制 RIP、非番号制 RIP、および静的ルーティングのサポートを含めた、フレーム・リレー・パーマネント・バーチャル・サーキット (PVC) 上の IPXWAN サポート

### • 変更箇所の表示

## 変更の要約

本書で加えられた技術上の変更箇所には、左側の欄外に縦線 (|) を引いて示してあります。

上記の機能上の変更に加えて、新製品のネットワーク・ユーティリティーを利用できるようになりました。この製品の各種モデルは、2216 の機能のサブセットを提供します。詳細については、表1を参照してください。

## 編成の変更

本書では、当資料およびその他のソフトウェア資料の改編を進めています。改編の目的は次のとおりです。

- 資料を再編成する。
- 不必要な情報や重複する情報を除去する。
- 検索しやすくする。
- 情報をより分かりやすくする。

再編成の最初のステップでは、以下のことが行われました。

- **機能の概説、使用、および構成** という表題の部分は、Nways マルチプロトコル・アクセス・サービスソフトウェア使用者の手引きから **機構の使用と構成** に移されました。
- **DIALs 機能の使用、構成、および監視** の章は、**機構の使用と構成** に移されました。

この再編成は、何版かにわたって実施されます。この変更に関するご意見は、本書の巻末の「ご意見記入用紙」にご記入のうえ、郵便か FAX でお送りください。

## ネットワーク・ユーティリティーによってサポートされるソフトウェア・フィーチャー

ネットワーク・ユーティリティーの各モデルは、表1 に示すように、2216 のソフトウェア・フィーチャーのサブセットを提供します。2216 モデル 400 Web サーバー・キャッシュ (WSC) は、IP プロトコルをサポートし、APPN フィーチャーは提供しません。

表1. 2216 モデル 400 およびネットワーク・ユーティリティーでサポートされるコード・フィーチャー

フィーチャーまたは プロトコル	2216 モデル 400 基本で使用可能	2216 モデル 400 WSC で使用可能	ネットワーク・ユー ティリティーのモデ ル TN1 で使用可能	ネットワーク・ユー ティリティーのモデ ル TX1 で使用可能
TN3720e	yes <sup>1</sup>	--	yes <sup>1</sup>	--
ネットワーク・ ディスパッチャー	yes	yes	yes	yes
TN3720e サーバー・アドバ イザー (または、ネットワ ーク・ディスパッチャー・ アドバイザー)	yes	yes <sup>2</sup>	yes	yes <sup>2</sup>
帯域幅予約および 優先待ち行列	yes	yes	yes	yes
MAC フィルター	yes	yes	yes	yes

表 1. 2216 モデル 400 およびネットワーク・ユーティリティーでサポートされるコード・フィーチャー (続き)

フィーチャーまたは プロトコル	2216 モデル 400 基本で使用可能	2216 モデル 400 WSC で使用可能	ネットワーク・ユー ティリティーのモデ ル TN1 で使用可能	ネットワーク・ユー ティリティーのモデ ル TX1 で使用可能
WAN 復元	yes	yes	--	--
WAN 再ルート	yes	yes	--	--
データ圧縮	yes	yes	yes	yes
データ・リンク交換 (DLSw)	yes	--	yes	yes
暗号化	yes	yes	--	--
サービス品質 (QoS)	yes	yes	yes	yes
IPsec (IP セキュリティー)	yes	yes	--	--
L2TP	yes	yes	--	--
ネットワーク・ アドレス変換	yes	yes	--	--
AAA (認証、許可、および 会計セキュリティー)	yes	yes	yes	yes
RSVP	yes	yes	yes	yes
IPv6	yes	--	yes	yes
シン・サーバー	yes	--	--	--
Web サーバー・キャッシュ	--	yes	--	--
IPX	yes	--	--	--
Appletalk	yes	--	--	--
DECnet IV	yes	--	--	--
OSI	yes	--	--	--
Banyan Vines	yes	--	--	--
DIALs	yes	yes	--	--
<b>APPN フィーチャー</b>				
分岐拡張	yes	--	yes	yes
従属 LU リクエスター (DLuR)	yes	--	yes	yes
エンタープライズ・エク ステンダー	yes	--	yes	yes
拡張ポーター・ノード	yes	--	yes	yes
高性能ルーティング (HPR)	yes	--	yes	yes
ネットワーク・ノード (NN)	yes	--	yes	yes
<p>1. これは別売りのフィーチャーです。</p> <p>2. IBM ルーティング・プロダクト上の TN3270e サーバーと通信する場合</p>				

## ヘルプの入手

コマンド・プロンプトで、そのレベルで利用可能なコマンドのリストという形で、ヘルプを入手することができます。これを行うには、**?** (**help** コマンド) を入力し、**Enter** を押します。**?** は、現在のレベルから利用可能なコマンドのリストを入手するのに使用します。通常は、特定のコマンド名の後に **?** を入力すると、そのオプションがリストされます。たとえば、\* プロンプトで **?** を入力すると、次のような情報が表示されます。

```
*?  
  
DIAGS hardware diagnostics  
DIVERT output from process  
FLUSH output from process  
HALT output from process  
INTERCEPT character is  
LOGOUT  
MEMORY statistics  
RELOAD  
  
STATUS of process(es)  
TALK to process  
TELNET to IP-Address
```

---

## 下位レベル操作環境の終了

ソフトウェアは複数レベルの構造になっているので、2216 を構成または動作するときには、2 次、3 次、およびさらに下位レベルの環境に入ります。すぐ上のレベルに戻るためには、**exit** コマンドを入力します。2 次レベルに達するためには、2 次レベルのプロンプト (Config> または +) が得られるまで繰り返し **exit** を入力します。

たとえば、IP プロトコル構成プロセスを終了する場合は、次のように入力します。

```
IP config> exit  
Config>
```

1 次レベル (OPCON) に到達する必要がある場合は、インターセプト文字 (デフォルトでは **Ctrl P**) を入力します。

---

## 第1章 帯域幅予約および優先待ち行列の使用

この章では、フレーム・リレーおよび PPP インターフェースで現在利用可能な帯域幅予約システムおよび優先待ち行列機能について説明します。本章には、以下の節が含まれています。

- 『帯域幅予約システム』
- 4ページの『フレーム・リレー上の帯域幅予約』
- 5ページの『優先待ち行列』
- 7ページの『BRS とフィルター』
- 13ページの『サンプル構成』

---

### 帯域幅予約システム

帯域幅予約システム (BRS) は、あるネットワーク接続上で需要 (トラフィック) が供給 (スループット) を超えた場合、どのパケットを廃棄するかを決めることができます。帯域幅の使用率が 100% に達した場合、BRS はユーザーの構成に基づいて、廃棄するトラフィックを判別します。

帯域幅予約は、指定されたクラスのトラフィック用として伝送帯域幅を "予約" します。各クラスに、接続の帯域幅の最小比率が割り振られています。2ページの図1 および 3ページの図2 を参照してください。

PPP インターフェースでは、トラフィック・クラス (t-classes) を定義し、各トラフィック・クラスに PPP インターフェースの帯域幅の比率を割り振ります。少なくとも 2 種類のトラフィック・クラスがあります。

1. LOCAL クラス。ルーターによってローカルで発信されたパケット (たとえば、IP RIP パケット) のための帯域幅が割り振られます。
2. DEFAULT クラス。その他のすべての通信は、最初はこのクラスに割り当てられません。

ユーザーは、追加のトラフィック・クラスを作成し、トラフィック・クラス内の優先待ち行列に、プロトコル、フィルター、およびタグを割り当てることができます。2ページの図1 を参照してください。

フレーム・リレー・インターフェースでは、回線クラス (c-classes) を定義し、各回線クラスに、フレーム・リレー・インターフェースの帯域幅の比率を割り振ります。少なくとも 1 つの回線クラス (DEFAULT 回線クラス) が存在し、すべての回線が最初はこのクラスに割り当てられます。ユーザーは追加の回線クラスを作成し、それらの回線クラス (c-classes) に回線を割り当てることができます。各フレーム・リレー回線では、トラフィック・クラス (t-classes) を定義し、各トラフィック・クラスに、そのフレーム・リレーの帯域幅の比率を割り振ることができます。フレーム・リレー回線のトラフィック・クラス・サポートは、PPP インターフェースのトラフィック・クラス・サポートと同様です。フレーム・リレーの回線クラスとトラフィック・クラスの関係については、3ページの図2 を参照してください。

## BRS および優先待ち行列の使用

	トラフィック・クラス	インターフェース帯域幅の比率	優先待ち行列	トラフィックのタイプ
PPP 接続 (BRS [i #])	ローカル	10%	URGENT HIGH NORMAL LOW	(プロトコル、タグ、フィルター) (プロトコル、タグ、フィルター) (プロトコル、タグ、フィルター) (プロトコル、タグ、フィルター)
	デフォルト	40%		URGENT HIGH NORMAL LOW
	クラス A	xx%		

**注:** すべてのプロトコルが、最初は DEFAULT トラフィック・クラスの NORMAL 優先待ち行列に割り当てられます。ユーザーは、トラフィック・クラス内の優先待ち行列に、プロトコル、フィルター、またはタグを割り当てることができます。

図1. PPP BRS トラフィック・クラスとトラフィック・クラス優先待ち行列の関係



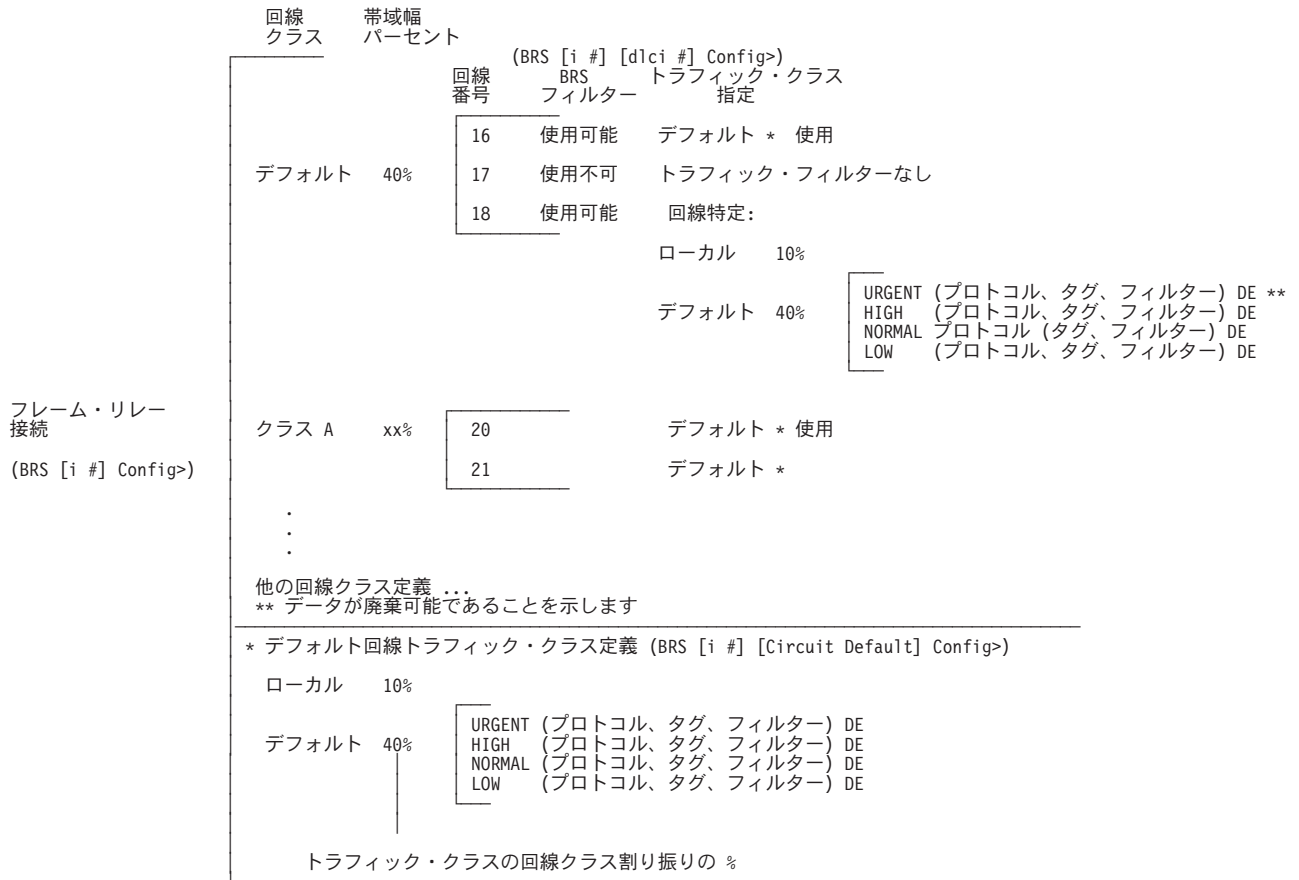

注: すべてのプロトコルが、最初は DEFAULT トラフィック・クラスの NORMAL 優先待ち行列に割り当てられます。ユーザーは、トラフィック・クラス内の優先待ち行列に、プロトコル、フィルター、またはタグを割り当てることができます。

図2. フレーム・リレー BRS 回線クラスとトラフィック・クラスの関係

これらの予約される比率は、そのネットワーク接続の帯域幅の最小配分です。ネットワークが容量いっぱい稼働している場合、あるクラスのメッセージは、そのクラスに割り振られた構成済み帯域幅までしか送信できません。この場合、他の帯域幅伝送が満たされるまで、追加の伝送は保留されます。トラフィック量の少ないパスの場合は、他にトラフィックがなければ、パケット・ストリームは許容最小値を最大 100% 超過するまで帯域幅を使用できます。

帯域幅予約は、実際には一種の安全機能です。一般的には、装置は回線速度の 100% を超える速度は使用しないようにすべきです。このような状態になる場合は、より高速の回線が必要と考えられます。ただし、トラフィックの“バースト性”により、要求された伝送速度が短時間 100% を超えてしまうことがあります。そのような場合には、帯域幅予約を使用可能にすることにより、優先順位の高いトラフィックが確実に送達される (つまり、廃棄されない) ようにすることができます。

帯域幅予約は、次の接続タイプ上で実行されます。

- フレーム・リレー (シリアル・ラインまたはダイヤル回線インターフェース)
- PPP (シリアル・ラインまたはダイヤル回線インターフェース)

### フレーム・リレー上の帯域幅予約

帯域幅予約は、2 つのレベルで帯域幅を予約することができます。

- インターフェース・レベルでは、インターフェースの帯域幅の比率を回線クラス (*c-classes*) に割り当てることができます。各回線クラスには、1 つまたは複数の回線が含まれます。
- 回線レベルでは、トラフィック・クラスを定義し、回線の帯域幅の比率を割り振ることができます。

パケットは、そのパケットのプロトコル・タイプと構成済み BRS フィルターに基づいてフィルターに掛けられ、BRS *t-classes* に待ち行列化されます。次に、パケットは DLCI 番号に基づいて BRS *c-class* に待ち行列化されます。

帯域幅予約のために実際に利用可能な帯域幅の量は、インターフェースと回線をどのように構成したかによって決まります。

- フレーム・リレー CIR 監視を使用可能にした場合、回線に利用可能な帯域幅は、認定情報速度 (CIR)、認定バースト・サイズ、および超過バースト・サイズに従って厳密に割り振られます。
- CIR 監視を使用不可にした場合、インターフェースの帯域幅の最高 100 % までを回線に利用可能です。

孤立回線および BRS が明示的に使用可能にされていない回線は、デフォルトの BRS 待ち行列環境を使用します。つまり、パケットはデフォルトの *t-class* と優先順位、およびデフォルトの *c-class* に基づいて待ち行列化されます。

特定インターフェースの回線クラスの予約カウンターを表示するための帯域幅予約監視コマンドがいくつかあります。

- `clear-circuit-class`
- `counters-circuit-class`
- `last-circuit-class`

BRS の監視についての詳細は、21ページの『第2章 帯域幅予約の構成および監視』を参照してください。

インターフェースは、帯域幅監視コマンド用のプロンプトに表示されるものです。たとえば、BRS [i 5] は、インターフェース 5 のプロンプトです。

BRS 回線クラスを使用したくない場合は、デフォルト *c-class* 内のすべての回線を除去し、その他に回線クラスを作成しないようにします。

### 待ち行列化のサポート

フレーム・リレー上の帯域幅予約を使用すると、インターフェースおよび回線の帯域幅予約が使用可能にされていない場合でも、各回線は輻輳 (ふくそう) 状態のときにフレームを待ち行列化することができます。

## 廃棄可能性

フレーム・リレー・ネットワークは、PVC 上の CIR を超過した転送データを廃棄することがあります。ルーターは、DE ビットをセットすることにより、一部のトラフィックを廃棄可能と見なすように指示することができます。該当する場合、フレーム・リレー・ネットワークは廃棄可能としてマーク付けされたフレームを廃棄します。これによって、廃棄可能のマークが付いていないフレームがネットワークを通過できるようになることがあります。ユーザーは、プロトコル、フィルター、またはトラフィック・クラスへのタグを割り当てるときに、そのプロトコル、フィルター、またはタグ・トラフィックが廃棄可能かどうかを指定することができます。トラフィックを廃棄可能として構成する方法については、28ページの『Assign』を参照してください。

## トラフィック・クラス処理のためのデフォルト回線定義

フレーム・リレー・インターフェースには、多数の回線を定義することができます。BRS では、各回線のトラフィック・クラス定義を完全に構成する必要はなく、デフォルトの 1 組のトラフィック・クラスとプロトコル、フィルター、およびタグ割り当てを定義し (デフォルト回線定義と呼ばれます)、インターフェース上の任意の回線がこれを使用できるようにします。回線上で BRS を初期に使用可能にすると、回線はデフォルト回線定義を使用するように初期設定されます。回線がトラフィック・クラスの扱いに関するデフォルト回線定義を使用できない場合には、**add-class**、**change-class**、**assign**、**deassign**、**tag**、および **untag** コマンドを使用して、その回線に特定した定義を作成することができます。

回線が回線特定の定義を使用しているときに、それに代えてデフォルト回線定義を使用するように設定したい場合は、その回線の BRS プロンプトで **use-circuit-defaults** コマンドを使用することができます。

トラフィック・クラスの扱いに関するデフォルト回線定義は、BRS フレーム・リレー・インターフェース・プロンプトで **set-circuit-defaults** を使用して定義します。このコマンドは BRS 回線デフォルト・プロンプトを表示します。そこから、トラフィック・クラスの追加、変更、および削除、プロトコル、フィルター、およびタグの割り当てと割り当て解除、ならびに BRS タグの作成を行うことができます。トラフィック・クラスのデフォルト回線定義を変更すると、デフォルト回線定義を使用しているすべての回線のトラフィック・クラスの扱いが動的に更新されます。

---

## 優先待ち行列

帯域幅予約は、指定されたトラフィック・クラス (*t-classes*) に対して、接続の総帯域幅の比率を割り振ります。BRS t-class は、同じ名前によって識別されたパケットの集りです。たとえば、“ipx” という名前のクラスは、すべての IPX パケットを表します。

優先待ち行列を用いて、各帯域幅 t-class に以下の優先順位の設定値の 1 つを割り当てることができます。

- Urgent
- High

## BRS および優先待ち行列の使用

- Normal (通常: デフォルト設定)
- Low

Urgent 優先順位が割り当てられたすべてのパケットが、そのクラス内で最初に送信されます。これらのパケットの後に、High、Normal、そして Low の順でそれぞれのメッセージが送信されます。Urgent パケットがすべて転送されると、High パケットの転送が始まり、そのすべてが送信されるまで (または、新たな Urgent メッセージが待ち行列に入れられるまで) 続けられます。Urgent、High、または Normal パケットが残っていないときにのみ、Low 優先順位のパケットが転送されます。優先順位の設定値が指定されていない場合、設定値はデフォルトの Normal になります。

また、各帯域幅 t-class の各優先順位ごとに、待ち行列で待っているパケットの数を設定することもできます。BRS **queue-length** コマンドは、各 BRS 優先待ち行列に待ち行列化できる出力バッファの最大数、およびルーターの入力バッファが不足しているときに各 BRS 優先待ち行列に待ち行列化できる出力バッファの最大数を設定します。PPP とフレーム・リレーの両方の優先待ち行列の長さを設定できます。

**重要:** 待ち行列の長さの値を高く設定し過ぎると、ルーターの性能が大きく低下する可能性があります。

BRS の場合、PPP およびフレーム・リレー WAN 接続の優先待ち行列の長さを設定することができます。**queue-length** コマンドの説明は、40ページの『Queue-length』を参照してください。

ある帯域幅 t-class の優先順位の設定値は、他の帯域幅クラスでは無効です。ある帯域幅クラスが他の帯域幅クラスより優先されるということはありません。

## 帯域幅予約なしの優先待ち行列

帯域幅予約なしで優先待ち行列が構成されている場合、最高の優先順位のトラフィックが最初に送達されます。高優先順位のトラフィックが大量にある場合には、低い優先順位のトラフィックは見過ごされる可能性があります。優先待ち行列と帯域幅予約を組み合わせれば、パケット転送をすべてのタイプのトラフィックに割り振ることができます。

## トラフィック・クラスの構成

**add-class** コマンドを使用してトラフィック・クラスを作成し、次に **assign** コマンドを使用して、そのクラスにトラフィックのタイプを割り当てます。トラフィックは、そのプロトコル・タイプに基づいて、あるいは特定のタイプのプロトコル・トラフィックを識別する (たとえば、SNMP IP パケット) フィルターに基づいて、トラフィック・クラスに割り当てられます。

サポートされるプロトコル・タイプは、次のとおりです。

- IP
- ARP
- DNA
- VINES

- IPX
- OSI
- AP2
- ASRT
- SNA/APPN-ISR
- APPN-HPR
- HPR/IP

### BRS フィルター

帯域幅予約を使用すると、特定のプロトコル・トラフィックを、同じプロトコル・タイプを使用する他のトラフィックとは異なる扱いにすることができます。たとえば、SNMP IP トラフィックを、他の IP トラフィックとは異なるトラフィック・クラスおよび優先順位に割り当てるといったことが可能です。この例では、特定のプロトコル・トラフィックを "フィルターする" (つまり、固有に識別する) ので、SNMP は BRS フィルターです。IP、ASRT (ブリッジング)、および APPN-HPR プロトコル・トラフィックを帯域幅予約によって "フィルターする" ことが可能であり、以下のフィルターがサポートされています。

- IP トンネル伝送
- IP 経由の SDLC トンネル伝送 (SDLC リレー)
- IP 経由の BSC トンネル伝送 (BSC リレー)
- Rlogin
- Telnet
- SNA/APPN-ISR
- APPN-HPR
- SNMP
- IP マルチキャスト
- DLSw
- MAC フィルター
- NetBIOS
- Network-HPR
- High-HPR
- Medium-HPR
- Low-HPR
- XTP
- TCP/UDP ポート番号またはソケット
- TOS バイト
- 優先順位ビット

---

## BRS とフィルター

以下の節では、BRS を各種のフィルターと共に使用方法について説明します。

## BRS および優先待ち行列の使用

### MAC アドレス・フィルターとタグ

MAC Address フィルターは、タグを使用して、帯域幅予約と MAC フィルター (MCF) の共同作業で処理されます。たとえば、帯域幅予約を使用しているユーザーは、ブリッジ・トラフィックにタグを割り当てることによって、それを分類することができます。

タグ付けプロセスは、MAC フィルター構成コンソールでフィルター項目を作成し、それにタグ番号を割り当てることによって行われます。このタグ番号は、このタグに対応するすべてのパケットのトラフィック・クラスを設定するのに使用されます。タグ値は、現在は 1 ~ 64 の範囲でなければなりません。MAC フィルターについての詳細は、49ページの『第3章 MAC フィルターの使用』を参照してください。

**注:** タグは、ブリッジされるパケットにのみ適用されます。PPP またはフレーム・リレー接続では、最高 5 つのタグ付けされた MAC フィルターを帯域幅予約フィルターとして割り当てることができ、それらを TAG1 ~ TAG5 として指定します。TAG1 が最初に探索され、次に TAG2 というようにして TAG5 まで続けられます。1 つの MAC フィルター・タグは、MCF に設定された任意の数の MAC アドレスから構成することができます。

MAC フィルター構成プロセスでタグ・フィルターを作成したら、BRS タグ構成コマンドを使用して、BRS タグ名 (TAG1、TAG2、TAG3、TAG4、または TAG5) を MAC フィルター・タグ番号に割り当てることができます。次に、BRS assign コマンドでその BRS タグ名を使用して、対応する MAC フィルターを帯域幅トラフィック・クラスと優先順位に割り当てます。

タグは、IP トンネルの例に見られるように、“グループ”とも呼ばれます。IP トンネルのエンドポイントは、任意の数のグループに属することができます。パケットは、MAC アドレス・フィルターのタグ付けフィーチャーによって、特定のグループに割り当てられます。MAC フィルターについての追加情報は、49ページの『第3章 MAC フィルターの使用』 および53ページの『第4章 MAC フィルターの構成および監視』を参照してください。

帯域幅予約と待ち行列優先順位をタグ付きパケットに適用するには、次のようになります。

1. filter config> プロンプトで MAC フィルター構成コマンドを使用して、ブリッジを通過するパケットのタグを設定する。詳細については、49ページの『第3章 MAC フィルターの使用』を参照してください。
2. 帯域幅予約 tag コマンドを使用して、帯域幅予約のタグを参照する。
3. 帯域幅予約 assign コマンドを使用して、BRS タグを t-class に割り当てる。assign コマンドは、その BRS t-class 内の待ち行列優先順位も指定するように求めるプロンプトを出します。

### TCP/UDP ポート番号フィルター

パケットの UDP または TCP ポート番号と (オプションで) ソケットに基づいて、一定範囲の TCP または UDP ポートからの TCP/IP パケットを、BRS t-class と優先順位に割り当てることができます。最高 5 つの UDP/TCP ポート番号フィルターを指

## BRS および優先待ち行列の使用

定することができます。フィルターに、個々の TCP または UDP ポート番号、一定範囲の TCP または UDP ポート番号、あるいはソケット識別子 (ポート番号と IP アドレスの組み合わせ) を指定します。そのフィルターを、BRS トラフィック・クラスとそのクラス内の優先順位に割り当てることができます。

UDP/TCP ポート・フィルターが使用可能のとき、BRS は各 TCP または UDP パケットを調べて、あて先または発信元ポート番号が、フィルターに指定したポート番号の 1 つに一致しているかどうかをチェックします。また、ユーザーが IP アドレスを BRS UDP/TCP フィルターの一部として定義しており、あて先または発信元 IP アドレスが、ユーザーの定義したフィルター・アドレスと一致している場合には、BRS はパケットを、そのポート番号フィルターのトラフィック・クラスと優先順位に割り当てます。

たとえば、ポート番号フィルターを 25 ~ 29 の範囲の UDP ポート番号に構成し、そのフィルターをトラフィック・クラス 'A' の優先順位 'normal' に割り当てるといったことができます。この場合、BRS は、発信元またはあて先ポート番号が 25 ~ 29 のすべての UDP パケットを、トラフィック・クラス 'A' の Normal 優先順位待ち行列に入れます。

また、TCP ポート番号フィルターを IP アドレス 5.5.5.25 の TCP ポート番号に構成し、そのフィルターをトラフィック・クラス 'B' の優先順位 'urgent' に割り当てるといったこともできます。この場合、BRS は、発信元またはあて先ポート番号が 50 で、あて先または発信元 IP アドレスが 5.5.5.25 のすべての TCP パケットを、トラフィック・クラス 'B' の Urgent 優先待ち行列に入れます。

## IPv4 TOS ビット・フィルター

サービス・タイプ (TOS) ビットの設定に基づいて、タイプの異なる IP トラフィックを区別するフィルターを作成することができます。このような TOS フィルターを使用すると、特定の TOS ビット設定値を持つ IPv4 トラフィックを、他のタイプの IP トラフィックとは異なるクラスおよび優先順位に割り当てることができます。各フィルターは、TOS バイト値が構成済み TOS フィルターに一致する IPv4 トラフィックを、固有のトラフィック・クラスと優先順位に割り当てます。TOS フィルターの構成には、TOS バイト内のどのビットが一致しなければならないかを定義するマスク値の指定と、マスクに収まるビット範囲の下限値と上限値の指定が含まれます。このフィルター機構は IPv4 TOS 値にのみ基づいているので、他のほとんどの IP フィルターのように、IPv4 プロトコル・タイプやポート番号情報に依存することはありません。

このフィルターは、TOS バイトの高位 3 ビットのみを対象とする BRS IPv4 優先順位フィルターよりも広範な用途に使用できます。BRS TOS ビット・フィルター・サポートは、TOS ビットを設定するための IP アクセス制御サポートと組み合わせて使用すると、保護トンネル経由で転送されるトラフィック (断片化されている)、あるいは BRS UDP および TCP ポート番号フィルター・サポートでは識別できないトラフィックをフィルター処理することが可能になります。また、IP アクセス制御サポートは、BRS IPv4 優先順位ビット・フィルターに対応した APPN のハードコーディング優先順位ビット値を使用せずに、TOS ビット値をユーザー定義の値に設定することも

## BRS および優先待ち行列の使用

可能にします。したがって、BRS IPv4 優先順位ビット・フィルターの代わりに、IP アクセス制御および BRS TOS フィルター・サポートをご使用になることをお勧めします。

12ページの『フィルターの優先順位』で説明しているように、TOS フィルターの一致は、IPv4 優先順位ビット・フィルターおよびその他の IP 特定フィルターより先に検査されます。TOS1 フィルターから始めて、TOS1 ~ TOS5 フィルターの一致が順次に検査されます。最大 5 つの TOS フィルターを定義することができます。

**重要:** 特定の TOS 値を持つパケットは、値が一致した最初の TOS フィルター定義に従って処理されることを覚えておいてください。フィルターの設定は十分に注意して行い、特定の TOS バイトが意図したフィルターによって処理されるようにします。誤って優先順位の低いフィルターによって処理されないようにしてください。詳細については、機構の使用と構成の『IP の使用』の節を参照してください。

## IP 保護トンネルおよび 2 次フラグメント内の SNA トラフィック用の IP バージョン 4 優先順位ビット処理の使用

BRS は通常、ポート番号によって IP TCP トラフィックと UDP トラフィックを区別します。しかし、BRS は、IP 保護トンネルを通して伝送されたり、2 次 UDP または TCP フラグメントに入れて伝送される IP トラフィックのように、2 度カプセル化されたトラフィックのポートは識別することができません。BRS が IP 保護トンネル伝送パケットや TCP および UDP 2 次フラグメント・パケットをフィルター処理できるようにするために、IP バージョン 4 優先順位ビット処理が BRS に追加されました。

**注:** IPv4 優先順位ビット処理の代わりに、BRS IPv4 TOS ビット・フィルター処理を使用することをお勧めします。詳細については、9ページの『IPv4 TOS ビット・フィルター』を参照してください。

APPN/HPR トラフィックが IP を介してルート指定されるときに、APPN-HPR の各伝送優先順位 (network、high、medium、および low) が、3 つの IP バージョン 4 優先順位ビットの特定の値にマップされます。

- HPR ネットワーク伝送優先順位は、IPv4 優先順位値 '110'b にマップされます。
- HPR high 伝送優先順位は、IPv4 優先順位値 '100'b にマップされます。
- HPR medium 伝送優先順位は、IPv4 優先順位値 '010'b にマップされます。
- HPR low 伝送優先順位は、IPv4 優先順位値 '001'b にマップされます。

BRS に対して IPv4 優先順位フィルターが使用可能にされており、IP パケット内の優先順位ビットが APPN/HPR トラフィックに使用される値の 1 つに一致している場合、そのパケットは、対応する HPR 伝送優先順位が割り当てられている BRS t-class の優先順位待ち行列に入れられます。たとえば、IP パケットの優先順位値が '110'b で、BRS HPR-Network フィルターが t-class A、優先順位レベルが normal に割り当てられている場合、パケットは t-class A の normal 優先順位待ち行列に入れられます。BRS HPR 伝送優先順位フィルターは構成されていないが、APPN-HPR フィルターは構成されている場合には、パケットは APPN-HPR フィルターが割り当てられている優先順位待ち行列と t-class に入れられます。



## BRS および優先待ち行列の使用

以下の 3 種類のトラフィックは、IPv4 優先順位値 '011'b にマップされます。

- APPN/HPR が IP を介してルート指定されるときに送信される APPN/HPR XID トラフィック
- DLSw トラフィック
- TN3270 トラフィック

複数のタイプのトラフィックが 1 つの値にマップされるので、IPv4 優先順位ビットに基づくフィルターが使用可能にされている場合には、BRS はトラフィックを区別することができません。そのため、優先順位値 '011'b を持つ IP パケットを検出すると、BRS は以下の順序で BRS フィルターを評価して、フィルターが使用可能にされているかどうかを調べます。構成されている BRS フィルターが見つかり、パケットはその BRS フィルターが割り当てられている優先順位待ち行列と t-class に入れられます。

- SNA/APPN-ISR (APPN/HPR XID 交換に使用される)
- DLSw
- Telnet

パケットが BRS によってフィルター処理される優先順位値の 1 つを持っているが、適用できる BRS フィルター・タイプが構成されていない場合、パケットは IP プロトコルが割り当てられている優先順位待ち行列と BRS t-class に入れられます。

TN3270 トラフィックが、クライアントによって、BRS が使用可能な広域ネットワークを介して 2216 に送信される場合、クライアントが優先順位ビットを '011'b に設定していない限り、BRS はクライアントからのトラフィックに優先順位を付けることはできません。

ユーザーは、いろいろな場所で IPv4 優先順位ビット処理を構成することが必要になります。

1. BRS では、BRS が IPv4 優先順位ビットに基づいてフィルター処理する必要があるかどうかを構成します。BRS は、IP 保護トンネル伝送パケット、または TCP および UDP 2 次フラグメント・パケットに対してのみ、このタイプのフィルター処理を実行します。
2. DLSw、IP 経由 HPR、および TN3270 を構成する場合、これらのプロトコル・タイプのそれぞれについて、2216 が発信するパケットに対して IPv4 優先順位ビットを設定する必要があるかどうかを指定します。

IPv4 優先順位ビット・フィルター処理を使用するためには、以下のステップを実行します。

1. BRS で IPv4 優先順位フィルターをアクティブにする。
2. 各種のカテゴリの SNA トラフィックに対して BRS t-classes を構成し、プロトコルとフィルターを割り当てる。これは、IP 保護トンネルを通して伝送されない、あるいはフラグメント化されない SNA トラフィックの場合と同様の方法で行います。
3. DLSw、IP 経由 HPR、および TN3270 プロトコルを構成するときに、IPv4 優先順位ビットの設定を使用可能にする。
4. IPsec を構成するときに、DLSw、IP 経由 HPR、および TN3270 トラフィックを伝送する保護トンネルを作成する。

## BRS および優先待ち行列の使用

### ブリッジ・トラフィックの SNA および APPN フィルター

SNA/APPN-ISR フィルターは、ブリッジされる SNA および APPN-ISR トラフィックを、BRS トラフィック・クラスに割り当てることができます。SNA および APPN-ISR トラフィックは、あて先または発信元 SAP が 0x04、0x08、または 0x0C で、その LLC (802.2) 制御フィールドが非番号制情報 (UI) フレームでないことを示しているブリッジ・パケットとして識別されます。

注: フレーム・リレー BAN パケットが、このカテゴリーに入ります。

APPN-HPR フィルターは、ブリッジされる HPR トラフィックを BRS t-class に割り当てることができます。HPR トラフィックは、あて先または発信元 SAP が X'04'、X'08'、X'0C'、または X'C8' で、その LLC (802.2) 制御フィールドが非番号制情報 (UI) フレームであることを示してブリッジ・パケットとして識別されます。

Network-HPR、High-HPR、Medium-HPR、および Low-HPR フィルターは、さらに HPR ブリッジ・パケットを HPR 伝送優先順位に従ってフィルターに掛けるすることができます。たとえば、Network 伝送優先順位を持つ HPR トラフィックをある t-class と優先順位に割り当て、その他のすべての HPR ブリッジ・トラフィックを異なる t-class または優先順位に割り当てたい場合、Network-HPR フィルターを該当する t-class と優先順位に割り当て、その APPN-HPR フィルターを使用して、残りの HPR トラフィックを異なる t-class または優先順位に割り当てることができます。

IP を介してルーティングされる APPN-HPR トラフィックは、network、high、medium、および low HPR 伝送優先順位に割り当てられた UDP ポート番号を使用してフィルターに掛けられます。XID 交換には、追加の UDP ポート番号が使用されます。IP を介する APPN-HPR をサポートするのに使用される UDP ポート番号はすべて構成可能です。

IP ネットワークの中間ルーターで APPN が使用可能にされていない場合は、BRS Config> コマンド・プロンプトから、IP 経由 HPR 用の UDP ポート番号を構成することができます。装置で APPN が使用可能にされている場合には、BRS は APPN Config> コマンド・プロンプトで構成された値を使用します。

その他のフィルターも、トラフィックを割り当てするのに役立つ場合があります。たとえば、DLSw フィルターは、TCP 接続を介して送信される SNA-DLSw トラフィックを BRS t-class に割り当てることができます。

SNA/APPN-ISR および APPN-HPR フィルターは、上記以外の SAP をチェックしたい場合に、MAC フィルターを使用してスライディング・ウィンドウ・フィルターを作成し、そのフィルターにタグを付けます。次に、タグ付けされた MAC フィルターを BRS t-class に割り当てます。

### フィルターの優先順位

1 つのパケットが複数の BRS フィルター・タイプに一致することもあり得ます。たとえば、SNA が入っている IP トンネル伝送ブリッジ・パケットは、IP トンネル伝送フィルターと SNA/APPN-ISR フィルターに一致する可能性があります。パケットが BRS フィルター・タイプに一致するかどうかを判別するときのフィルターの評価順序は、次のとおりです。

1. TOS フィルター (IP)
2. IPv4 優先順位処理
3. ブリッジ・パケットの MAC フィルター・タグの一致 (IP/ASRT)
4. ブリッジングの NetBIOS (IP/ASRT)
5. ブリッジングの SNA/APPN-ISR (IP/ASRT)
6. HPR-Network (IP/ASRT/APPN-HPR)
7. HPR-High (IP/ASRT/APPN-HPR)
8. HPR-Medium (IP/ASRT/APPN-HPR)
9. HPR-Low (IP/ASRT/APPN-HPR)
10. APPN-HPR (IP/ASRT)
11. UDP/TCP ポート番号フィルター (IP)
12. IP トンネル伝送 (IP)
13. SDLC/BSC リレー (IP)
14. DLSw (IP)
15. マルチキャスト (IP)
16. SNMP (IP)
17. Rlogin (IP)
18. Telnet (IP)
19. XTP (IP)

注: 括弧内は、フィルターが適用されるプロトコルです。

---

## サンプル構成

### フレーム・リレー回線のトラフィック・クラス処理にデフォルト回線定義を使用する場合

注:

- 1** フィーチャー BRS を構成します。
- 2** インターフェース 1 の BRS を使用可能にします。
- 3** 回線 16、17、18 の BRS を使用可能にします。これらの回線では、トラフィック・クラス処理のデフォルト回線定義が使用されます。
- 4** トラフィック・クラス処理のデフォルト回線定義を定義するために `set-circuit-defaults` メニューにアクセスします。
- 5** トラフィック・クラスを追加し、そのトラフィック・クラスにプロトコルとフィルターを割り当てます。
- 6** 回線 16 の BRS 定義をリストおよび表示します。回線 16 はデフォルト回線定義を使用しているため、デフォルト回線定義で定義されたトラフィック・クラスと、プロトコルおよびフィルター割り当てが表示されます。

## BRS および優先待ち行列の使用

**7** 固有のクラス CIRC171 を作成して、回線 17 がトラフィック・クラス処理にデフォルト回線定義ではなく、回線特定の定義を使用するように変更します。このクラスに、プロトコル、フィルター、またはタグを割り当てることができます。

**8** デフォルト回線定義を変更して DEF1 および DEF2 トラフィック・クラスがそれぞれ帯域幅の 10% を予約するようにし、これらの変更が、回線 16 には反映されているが、回線 17 には反映されていない (回線 17 は現在、回線特定の定義を使用している) ことを表示します。

**9** 回線 17 がトラフィック・クラス処理に回線特定の定義ではなく、デフォルト回線定義を使用するように変更します。

```
t 6
Gateway user configuration
Config>feature brs 1
Bandwidth Reservation User Configuration
BRS Config>interface 1 2
BRS [i 1]Config>enable
Please reload router for this command to take effect.
BRS [i 1] Config>circuit 16 3
BRS [i 1][dlci 16] Config>enable
Defaults are in effect for this circuit.
Please reload router for this command to take effect.
BRS [i 1] [dlci 16] Config>exit
BRS [i 1]Config>circuit 17
BRS [i 1][dlci 17] Config>enable
Defaults are in effect for this circuit.
Please reload router for this command to take effect.
BRS [i 1] [dlci 17] Config>exit
BRS [i 1]Config>circuit 18
BRS [i 1][dlci 18] Config>enable
Defaults are in effect for this circuit.
Please reload router for this command to take effect.
BRS [i 1][dlci 18] Config>
*reload
Are you sure you want to reload the gateway? (Yes or [No]): yes
```

```
*t 6
Gateway user configuration
Config>feature brs
Bandwidth Reservation User Configuration
BRS Config>interface 1
BRS[i 1] Config>list

BANDWIDTH RESERVATION listing from SRAM
bandwidth reservation is enabled
interface number 1
maximum queue length 10, minimum queue length 3
total bandwidth allocated 10%
total circuit classes defined (counting one default) 1
```

```
class DEFAULT has 10% bandwidth allocated
the following circuits are assigned:
  16 using defaults.
  17 using defaults.
  18 using defaults.
```

```
default class is DEFAULT
```

```
BRS [i 1] Config>?
ENABLE
DISABLE
SET-CIRCUIT-DEFAULTS
CIRCUIT
ADD-CIRCUIT-CLASS
DEL-CIRCUIT-CLASS
CHANGE-CIRCUIT-CLASS
DEFAULT-CIRCUIT-CLASS
ASSIGN-CIRCUIT
DEASSIGN-CIRCUIT
QUEUE-LENGTH
```

```

LIST
SHOW
CLEAR-BLOCK
EXIT
BRS [i 1] Config>set-circuit-defaults 4
BRS [i 1] [circuit defaults] Config>?
ADD-CLASS
DEL-CLASS
CHANGE-CLASS
DEFAULT-CLASS
TAG
UNTAG
ASSIGN
DEASSIGN
LIST
EXIT
BRS [i 1] [circuit defaults] Config>add 5
Class name [DEFAULT]?DEF1
Percent bandwidth to reserve [10]? 5
BRS [i 1] [circuit defaults] Config>add
Class name [DEFAULT]? DEF2
Percent bandwidth to reserve [10]? 5
BRS [i 1] [circuit defaults] Config>assign ip
Class name [DEFAULT]?DEF1
Priority <URGENT/HIGH/NORMAL/LOW> [NORMAL]?
Frame Relay Discard Eligible <NO/YES>[NO]?
BRS [i 1] [circuit defaults] Config>assign asrt
Class name [DEFAULT]? DEF2
Priority <URGENT/HIGH/NORMAL/LOW> [NORMAL]?
Frame Relay Discard Eligible <NO/YES>[NO]?
BRS [i 1] [circuit defaults] Config>list

BANDWIDTH RESERVATION listing from SRAM
bandwidth reservation is enabled
interface number 1, default circuit
total bandwidth allocated 60%
total classes defined (counting one local and one default) 4

class LOCAL has 10% bandwidth allocated
  protocols and filters cannot be assigned to this class.

class DEFAULT has 40% bandwidth allocated
  the following protocols and filters are assigned:
    protocol ARP with default priority is not discard eligible
    protocol DNA with default priority is not discard eligible
    protocol VINES with default priority is not discard eligible
    protocol IPX with default priority is not discard eligible
    protocol OSI with default priority is not discard eligible
    protocol AP2 with default priority is not discard eligible

class DEF1 has 5% bandwidth allocated
  the following protocols and filters are assigned:
    protocol IP with priority NORMAL is not discard eligible

class DEF2 has 5% bandwidth allocated
  the following protocols and filters are assigned:
    protocol ASRT with priority NORMAL is not discard eligible

assigned tags:

default class is DEFAULT with priority NORMAL

BRS [i 1] [circuit defaults] Config>exit
BRS [i 1] Config>circuit 16 6
BRS [i 1] [dlci 161] Config>list

BANDWIDTH RESERVATION listing from SRAM
bandwidth reservation is enabled
interface number 1, circuit number 16 using defaults.
maximum queue length 10, minimum queue length 3
total bandwidth allocated 60%
total classes defined (counting one local and one default) 4

class LOCAL has 10% bandwidth allocated
  protocols and filters cannot be assigned to this class.

```

## BRS および優先待ち行列の使用

```
class DEFAULT has 40% bandwidth allocated
  the following protocols and filters are assigned:
    protocol ARP with default priority is not discard eligible
    protocol DNA with default priority is not discard eligible
    protocol VINES with default priority is not discard eligible
    protocol IPX with default priority is not discard eligible
    protocol OSI with default priority is not discard eligible
    protocol AP2 with default priority is not discard eligible
```

```
class DEF1 has 5% bandwidth allocated
  the following protocols and filters are assigned:
    protocol IP with priority NORMAL is not discard eligible
```

```
class DEF2 has 5% bandwidth allocated
  the following protocols and filters are assigned:
    protocol ASRT with priority NORMAL is not discard eligible
```

assigned tags:

default class is DEFAULT with priority NORMAL

```
BRS [i 1] [dlci 16] Config>show
```

```
BANDWIDTH RESERVATION currently in RAM
interface number 1, circuit number 16 using defaults.
maximum queue length 10, minimum queue length 3
4 current defined classes:
  class LOCAL has 10% bandwidth allocated
  class DEFAULT has 40% bandwidth allocated
  class DEF1 has 5% bandwidth allocated
  class DEF2 has 5% bandwidth allocated
```

protocol and filter assignments:

Protocol/Filter	Class	Priority	Discard Eligible
IP	DEF1	NORMAL	NO
ARP	DEFAULT	NORMAL	NO
DNA	DEFAULT	NORMAL	NO
VINES	DEFAULT	NORMAL	NO
IPX	DEFAULT	NORMAL	NO
OSI	DEFAULT	NORMAL	NO
AP2	DEFAULT	NORMAL	NO
ASRT	DEF2	NORMAL	NO

```
BRS [i 1] [dlci 16] Config>exit
```

```
BRS [i 1]Config>circuit 17
```

```
BRS [i 1] [dlci 17] Config>list
```

```
BANDWIDTH RESERVATION listing from SRAM
bandwidth reservation is enabled
interface number 1, circuit number 17 using defaults.
maximum queue length 10, minimum queue length 3
total bandwidth allocated 60%
total classes defined (counting one local and one default) 4
```

```
class LOCAL has 10% bandwidth allocated
  protocols and filters cannot be assigned to this class.
```

```
class DEFAULT has 40% bandwidth allocated
  the following protocols and filters are assigned:
    protocol ARP with default priority is not discard eligible
    protocol DNA with default priority is not discard eligible
    protocol VINES with default priority is not discard eligible
    protocol IPX with default priority is not discard eligible
    protocol OSI with default priority is not discard eligible
    protocol AP2 with default priority is not discard eligible
```

```
class DEF1 has 5% bandwidth allocated
  the following protocols and filters are assigned:
    protocol IP with priority NORMAL is not discard eligible
```

```
class DEF2 has 5% bandwidth allocated
  the following protocols and filters are assigned:
    protocol ASRT with priority NORMAL is not discard eligible
```

assigned tags:

default class is DEFAULT with priority NORMAL

```
BRS [i 1] [dlci 17] Config>add-class 7
This circuit is currently using circuit defaults...
Are you sure you want to override the defaults?(Yes or [No]): yes
Class name [DEFAULT]? CIRC171
Percent bandwidth to reserve [10]? 5
BRS[i 1] [dlci 17] Config>assign vines
Class name [DEFAULT]? CIRC171
Priority <URGENT/HIGH/NORMAL/LOW> [NORMAL]?
Frame Relay Discard Eligible <NO/YES>[NO]?
```

BRS [i 1] [dlci 17] Config>list

```
BANDWIDTH RESERVATION listing from SRAM
bandwidth reservation is enabled
interface number 1, circuit number 17
maximum queue length 10, minimum queue length 3
total bandwidth allocated 65%
total classes defined (counting one local and one default) 5
```

```
class LOCAL has 10% bandwidth allocated
  protocols and filters cannot be assigned to this class.
```

```
class DEFAULT has 40% bandwidth allocated
  the following protocols and filters are assigned:
  protocol ARP with default priority is not discard eligible
  protocol DNA with default priority is not discard eligible
  protocol IPX with default priority is not discard eligible
  protocol OSI with default priority is not discard eligible
  protocol AP2 with default priority is not discard eligible
```

```
class DEF1 has 5% bandwidth allocated
  the following protocols and filters assigned:
  protocol IP with priority NORMAL is not discard eligible
```

```
class DEF2 has 5% bandwidth allocated
  the following protocols and filters are assigned:
  protocol ASRT with priority NORMAL is not discard eligible
```

```
class CIRC171 has 5% bandwidth allocated
  the following protocols and filters are assigned:
  protocol VINES with priority NORMAL is not discard eligible
```

assigned tags:

default class is DEFAULT with priority NORMAL

BRS [i 1] [dlci 17] Config>show

```
BANDWIDTH RESERVATION currently in RAM
interface number 1, circuit number 17
maximum queue length 10, minimum queue length 3
5 current defined classes:
  class LOCAL has 10% bandwidth allocated
  class DEFAULT has 40% bandwidth allocated
  class DEF1 has 5% bandwidth allocated
  class DEF2 has 5% bandwidth allocated
  class CIRC171 has 5% bandwidth allocated
```

protocol and filter assignments:

Protocol/Filter	Class	Priority	Discard Eligible
IP	DEF1	NORMAL	NO
ARP	DEFAULT	NORMAL	NO
DNA	DEFAULT	NORMAL	NO
VINES	CIRC171	NORMAL	NO
IPX	DEFAULT	NORMAL	NO
OSI	DEFAULT	NORMAL	NO
AP2	DEFAULT	NORMAL	NO

## BRS および優先待ち行列の使用

```
ASRT                DEF2                NORMAL                NO

BRS [i 1] [dlci 17] Config>exit
BRS [i 1] Config>set-circuit-defaults
BRS [i 1] [circuit defaults] Config>change DEF1 8
Percent bandwidth to reserve [5]? 10
BRS [i 1] [circuit defaults] Config>change DEF2
Percent bandwidth to reserve [5]? 10
BRS [i 1] [circuit defaults] Config>list

BANDWIDTH RESERVATION listing from SRAM
bandwidth reservation is enabled
interface number 1, default circuit
total bandwidth allocated 70%
total classes defined (counting one local and one default) 4

class LOCAL has 10% bandwidth allocated
  protocols and filters cannot be assigned to this class.

class DEFAULT has 40% bandwidth allocated
  the following protocols and filters are assigned:
    protocol ARP with default priority is not discard eligible
    protocol DNA with default priority is not discard eligible
    protocol VINES with default priority is not discard eligible
    protocol IPX with default priority is not discard eligible
    protocol OSI with default priority is not discard eligible
    protocol AP2 with default priority is not discard eligible

class DEF1 has 10% bandwidth allocated
  the following protocols and filters are assigned:
    protocol IP with priority NORMAL is not discard eligible

class DEF2 has 10% bandwidth allocated
  the following protocols and filters are assigned:
    protocol ASRT with priority NORMAL is not discard eligible

assigned tags:

default class is DEFAULT with priority NORMAL

BRS [i 1] [circuit defaults] Config>exit

BRS [i 1] Config>circuit 16
BRS [i 1] [dlci 16] Config>list

BANDWIDTH RESERVATION listing from SRAM
bandwidth reservation is enabled
interface number 1, circuit number 16 using defaults.
maximum queue length 10, minimum queue length 3
total bandwidth allocated 70%
total classes defined (counting one local and one default) 4

class LOCAL has 10% bandwidth allocated
  protocols and filters cannot be assigned to this class.

class DEFAULT has 40% bandwidth allocated
  the following protocols and filters are assigned:
    protocol ARP with default priority is not discard eligible
    protocol DNA with default priority is not discard eligible
    protocol VINES with default priority is not discard eligible
    protocol IPX with default priority is not discard eligible
    protocol OSI with default priority is not discard eligible
    protocol AP2 with default priority is not discard eligible

class DEF1 has 10% bandwidth allocated
  the following protocols and filters are assigned:
    protocol IP with priority NORMAL is not discard eligible

class DEF2 has 10% bandwidth allocated
  the following protocols and filters are assigned:
    protocol ASRT with priority NORMAL is not discard eligible

assigned tags:
```



```

default class is DEFAULT with priority NORMAL

BRS [i 1] [dlci 16] Config>exit

BRS [i 1]Config>circuit 17
BRS [i 1] [dlci 17] Config>list

BANDWIDTH RESERVATION listing from SRAM
bandwidth reservation is enabled
interface number 1, circuit number 17
maximum queue length 10, minimum queue length 3
total bandwidth allocated 65%
total classes defined (counting one local and one default) 5

class LOCAL has 10% bandwidth allocated
  protocols and filters cannot be assigned to this class.

class DEFAULT has 40% bandwidth allocated
  the following protocols and filters are assigned:
    protocol ARP with default priority is not discard eligible
    protocol DNA with default priority is not discard eligible
    protocol IPX with default priority is not discard eligible
    protocol OSI with default priority is not discard eligible
    protocol AP2 with default priority is not discard eligible

class DEF1 has 5% bandwidth allocated
  the following protocols and filters are assigned:
    protocol IP with priority NORMAL is not discard eligible

class DEF2 has 5% bandwidth allocated
  the following protocols and filters are assigned:
    protocol ASRT with priority NORMAL is not discard eligible

class CIRC171 has 5% bandwidth allocated
  the following protocols and filters are assigned:
    protocol VINES with priority NORMAL is not discard eligible

assigned tags:

default class is DEFAULT with priority NORMAL

BRS [i 1] [dlci 17] Config>use-circuit-defaults 9
This circuit is currently NOT using circuit defaults...
Are you sure you want to delete current definitions and use defaults ? (Yes or
[No]): yes
Defaults are in effect for this circuit.
Please reload router for this command to take effect.
BRS [i 1] [dlci 17] Config>
*restart
Are you sure you want to reload the gateway? (Yes or [No]): yes

*t 6
Gateway user configuration
Config>feature brs
Bandwidth Reservation User Configuration
BRS Config>interface 1
BRS [i 1]Config>circuit 17
BRS [i 1] [dlci 17] Config>list

BANDWIDTH RESERVATION listing from SRAM
bandwidth reservation is enabled
interface number 1, circuit number 17 using defaults.
maximum queue length 10, minimum queue length 3
total bandwidth allocated 70%
total classes defined (counting one local and one default) 4

class LOCAL has 10% bandwidth allocated
  protocols and filters cannot be assigned to this class.

class DEFAULT has 40% bandwidth allocated
  the following protocols and filters are assigned:

```

## BRS および優先待ち行列の使用

```
protocol ARP with default priority is not discard eligible
protocol DNA with default priority is not discard eligible
protocol VINES with default priority is not discard eligible
protocol IPX with default priority is not discard eligible
protocol OSI with default priority is not discard eligible
protocol AP2 with default priority is not discard eligible

class DEF1 has 10% bandwidth allocated
  the following protocols and filters are assigned:
  protocol IP with priority NORMAL is not discard eligible

class DEF2 has 10% bandwidth allocated
  the following protocols and filters are assigned:
  protocol ASRT with priority NORMAL is not discard eligible

assigned tags:

default class is DEFAULT with priority NORMAL
```

```
BRS [i 1] [dlci 17] Config>show
```

```
BANDWIDTH RESERVATION currently in RAM
interface number 1, circuit number 17 using defaults.
maximum queue length 10, minimum queue length 3
4 current defined classes:
  class LOCAL has 10% bandwidth allocated
  class DEFAULT has 40% bandwidth allocated
  class DEF1 has 10% bandwidth allocated
  class DEF2 has 10% bandwidth allocated
```

```
protocol and filter assignments:
```

Protocol/Filter	Class	Priority	Discard Eligible
-----	-----	-----	-----
IP	DEF1	NORMAL	NO
ARP	DEFAULT	NORMAL	NO
DNA	DEFAULT	NORMAL	NO
VINES	DEFAULT	NORMAL	NO
IPX	DEFAULT	NORMAL	NO
OSI	DEFAULT	NORMAL	NO
AP2	DEFAULT	NORMAL	NO
ASRT	DEF2	NORMAL	NO

```
BRS [i 1] [dlci 17] Config>exit
```

---

## 第2章 帯域幅予約の構成および監視

この章では、帯域幅予約システム (BRS) の構成コマンドおよび監視コマンドについて説明します。

本章には、以下の節が含まれています。

- 『帯域幅予約構成の概説』
- 23ページの『帯域幅予約の構成コマンド』
- 43ページの『帯域幅予約監視プロンプトへのアクセス』
- 44ページの『帯域幅予約監視コマンド』

---

### 帯域幅予約構成の概説

ルーター上で帯域幅予約構成コマンドにアクセスし、帯域幅予約を構成するには、以下のようにします。

1. OPCON (\*) プロンプトで **talk 6** と入力する。
2. Config> プロンプトで **feature brs** と入力する。
3. BRS Config> プロンプトで **interface #** と入力する。
4. BRS [i 0] Config> プロンプトで **enable** と入力する。

これはインターフェース・プロンプト・レベルで、この例では、インターフェース番号はゼロになっています。構成する各インターフェースごとに、ステップ 3 とステップ 4 を繰り返す必要があります。

フレーム・リレー・インターフェースの BRS を構成している場合は、ステップ 4a を続けてください。

それ以外のインターフェースの BRS を構成している場合は、直接、ステップ 5 に進んでください。

- a. BRS [i 0] Config> プロンプトで **circuit #** と入力する。ただし、# は構成する回線の番号です。
  - b. BRS [i 0] [dlci 16] Config> プロンプトで **enable** と入力する。これは回線プロンプト・レベルで、この例では、回線 (DLCI) 番号は 16 です。
  - c. BRS [i 0] [dlci 16] Config> プロンプトで **exit** と入力して、インターフェース・レベル・プロンプトに戻る。
  - d. BRS t-classes を定義したい各回線ごとに、ステップ 4a ~ 4c を繰り返してください。
5. ルーターをReload する。
  6. 使用可能にした特定のインターフェースに対して帯域幅予約を構成するために、ステップ 1 ~ 3 を繰り返してください。
  7. PPP インターフェースの BRS を構成している場合は、BRS [i 0] Config> プロンプトで、24ページの表4 にリストされている構成コマンドを使用して、トラフィック・クラスを構成し、そのトラフィック・クラスにプロトコル、フィルター、およびタグを割り当てます。FR インターフェースの BRS を構成している場合は、ステップ 8 ~ 10 に従ってください。

## BRS の構成

8. FR インターフェースの BRS を構成している場合は、24ページの表3 にリストされているコマンドを使用して、回線クラスを構成し、その回線クラスに回線を割り当てることができます。
9. デフォルトの回線定義を使用したい場合は、BRS[i 0]Config> プロンプトで **set-circuit-defaults** コマンドを入力します。これにより BRS[i 0][circuit defaults] プロンプトが表示されるので、ここで 24ページの表4 からの該当するコマンドを使用して、トラフィック・クラスを構成し、そのトラフィック・クラスにプロトコル、フィルター、およびタグを割り当てることができます。トラフィック・クラス処理のデフォルト回線定義を定義する作業が完了したら、"exit" と入力して、BRS[i 0] Config> プロンプトに戻ります。
10. トラフィック・クラス処理のデフォルト回線定義を使用できない FR 回線がある場合には、**circuit permanent-virtual-circuit circuit\_number** と入力します。これで回線プロンプトにアクセスできるので、ここから 24ページの表4 にリストされたコマンドを使用して、トラフィック・クラス処理の回線特定の定義を作成します。

**注:** t-class および c-class 構成変更を有効にするために、ルーターを再ロードする必要はありません。

**talk 6 (t 6)** コマンドは、構成プロセスにアクセスします。

**feature brs** コマンドは、BRS 構成プロセスにアクセスします。このコマンドは、フィーチャー名 (brs) またはフィーチャー番号 (1) を使用して入力できます。

**interface #** コマンドは、帯域幅予約を構成する特定のインターフェースを選択します。BRS クラスを構成する前に、**enable** コマンドを使用して、インターフェース上の BRS を使用可能にしておく必要があります。21 ページのステップ 4 のプロンプトは、選択されたインターフェースの番号がゼロであることを示しています。

**circuit #** コマンドは、BRS トラフィック・クラスを構成する FR インターフェース上の回線を選択します。回線の BRS t-classes を構成する前に、**enable** コマンドを使用して、回線上の BRS を使用可能にしておく必要があります。21 ページのステップ 4.b のプロンプトは、インターフェース 0 上の回線 16 が選択されたことを示しています。

選択したインターフェースおよび回線の帯域幅予約を使用可能にした後、ルーターを再ロードした上で、回線クラス (フレーム・リレーのみ) およびトラフィック・クラスを構成することが必要です。

種々のレベルの BRS プロンプトから Config> プロンプトが表示されるまで **exit** コマンドを入力することによって、いつでも Config> プロンプトに戻ることができます。

## 帯域幅予約の構成コマンド

この節では、帯域幅予約の構成コマンドについて説明します。使用できるコマンドは、表示されているBRS 構成プロンプト (BRS Config>、BRS [i x] Config>、BRS [i x] [dpci y] Config>、または BRS [i x] [circuit defaults] Config>) によって異なります。

表2. 帯域幅予約構成コマンドの要約 (BRS Config> プロンプトから利用可能)

コマンド	機能
? (ヘルプ)	このコマンド・レベルで使用可能なすべてのコマンドを表示するか、または特定のコマンドのオプション (利用できる場合) をリストします。 xxviiiページの『ヘルプの入手』 を参照してください。
Activate-IP-precedence-filtering	保護 IP トンネルを介して送信される、または 2 次 TCP または UDP フラグメントに入れて送信される APPN および SNA パケットの BRS IPv4 優先順位フィルターを起動します。 DLSw、IP 経由 HPR、および TN3270 を構成する場合は、IPv4 優先順位ビットの設定値を構成することも必要です。
Deactivate-IP-precedence-filtering	IPv4 優先順位フィルター処理を停止します。
Enable-hpr-over-ip-port-numbers	IP 経由 APPN-HPR トラフィックの BRS フィルター処理を使用可能にし、IP 経由 HPR パケットを識別するのに使用する UDP ポート番号を構成できるようにします。 <b>注:</b> APPN がロード・イメージに存在する場合は、このコマンドはサポートされません。BRS は APPN から、IP 経由 HPR が構成されているかどうかを確認し、構成されている場合には、APPN サポートから、IP 経由 HPR に使用される UDP ポート番号を確認します。
Disable-hpr-over-ip-port-numbers	IP 経由 APPN-HPR トラフィックの BRS フィルター処理を使用不可にします。 <b>注:</b> APPN がロード・イメージに存在する場合は、このコマンドはサポートされません。BRS は APPN から、IP 経由 HPR が構成されているかどうかを確認します。
Interface	帯域幅予約を構成するインターフェースを選択します。 <b>注:</b> このコマンドは、他の構成コマンドを使用する前に入力する必要があります。24ページの表3 および 24ページの表4 を参照してください。

## BRS と優先待ち行列の構成

表2. 帯域幅予約構成コマンドの要約 (BRS Config> プロンプトから利用可能) (続き)

コマンド	機能
List	帯域幅予約をサポートするインターフェースをリストし、各インターフェースについて、帯域幅予約が使用可能か使用不可かを示します。
Exit	直前のコマンド・レベルに戻ります。 xxviiiページの『下位レベル操作環境の終了』を参照してください。

表3. フレーム・リレー・インターフェースの BRS [i #] Config> プロンプトから利用可能な構成コマンド

コマンド	機能
? (ヘルプ)	このコマンド・レベルで使用可能なすべてのコマンドを表示するか、または特定のコマンドのオプション (利用できる場合) をリストします。 xxviiiページの『ヘルプの入手』を参照してください。
Add-circuit-class	帯域幅 c-class の名前とその帯域幅の比率を設定します。
Assign-circuit	指定された回線を指定された帯域幅 c-class に割り当てます。
Change-circuit-class	帯域幅 c-class に構成された帯域幅の量を変更します。
Circuit	BRS 回線レベル・プロンプト (BRS [i x][dlci y] Config>) にアクセスします。ここから 表4 にリストされたコマンドを使用して、フレーム・リレー回線上の帯域幅予約を構成することができます。
Clear-block	現行インターフェースに関連した構成データを SRAM から消去します。回線クラス構成データおよびトラフィック・クラスのデフォルト回線定義が消去されます。
Deassign-circuit	指定された回線をデフォルトの c-class に復元します。
Default-circuit-class	デフォルト帯域幅 c-class の名前とそのインターフェース帯域幅の比率を設定します。
Del-circuit-class	指定された帯域幅 c-class を削除します。
Disable	インターフェース上の帯域幅予約を使用不可にします。
Enable	インターフェース上の帯域幅予約を使用可能にします。
List	c-classes と割り当てられた回線定義を SRAM から表示します。
Queue-length	優先待ち行列内のパケット数の最大値と最小値を設定します。
Set-circuit-defaults	BRS [i x] [circuit defaults] Config> コマンド・プロンプトにアクセスし、表4 から該当するコマンドを使用して、トラフィック・クラス処理のデフォルト回線定義を作成できるようにします。
Show	現在定義されている c-classes と、割り当てられている回線を、SRAM から表示します。
Exit	直前のコマンド・レベルに戻ります。 xxviiiページの『下位レベル操作環境の終了』を参照してください。

次の表は、PPP インターフェースの BRS [i x] Config> プロンプト、フレーム・リレー回線の BRS [i x] dlci [y] Config> プロンプト、および BRS [i x] [circuit defaults] Config> プロンプトから利用可能な BRS 回線コマンドをリストしています。

表4. BRS トラフィック・クラス処理コマンド

コマンド	機能
? (ヘルプ)	このコマンド・レベルで使用可能なすべてのコマンドを表示するか、または特定のコマンドのオプション (利用できる場合) をリストします。 xxviiiページの『ヘルプの入手』を参照してください。
Add-class	指定された量の帯域幅をユーザー定義のトラフィック・クラスに割り当てます。

表 4. BRS トラフィック・クラス処理コマンド (続き)

コマンド	機能
Assign	プロトコルまたはフィルターを、構成されたトラフィック・クラスに割り当てます。
Change-class	帯域幅 t-class に対して構成された帯域幅の量を変更します。
Clear-block	PPP インターフェースまたはフレーム・リレー回線のトラフィック・クラスとプロトコル、フィルター、およびタグ割り当て構成データを、SRAM から消去します。 注: このコマンドは BRS [i x] [circuit defaults] Config> プロンプトからは使用できません。
Deassign	指定されたパケットまたはフィルターの待ち行列化を、デフォルトの t-class と優先順位に復元します。
Default-class	デフォルトの t-class と優先順位を必要な値に設定し、すべての未割り当てプロトコルを新しいデフォルト t-class に割り当てます。
Del-class	以前に構成した帯域幅 t-class を削除します。
Disable	PPP インターフェースまたはフレーム・リレー回線上の帯域幅予約を使用不可にします。 注: BRS [i x] [circuit defaults] Config> プロンプトからは、BRS を使用可能または使用不可にすることはできません。
Enable	PPP インターフェースまたはフレーム・リレー回線上の帯域幅予約を使用可能にします。 注: BRS [i x] [circuit defaults] Config> プロンプトからは、BRS を使用可能または使用不可にすることはできません。
List	SRAM に保管されている構成済み t-classes とプロトコル、フィルター、およびタグ割り当てをリストします。
Queue-length	優先待ち行列内のパケット数の最大値と最小値を設定します。 注: このコマンドは、BRS [i x] [circuit defaults] Config> プロンプトではサポートされません。
Show	RAM に保管されている現在定義済みの t-classes とプロトコル、フィルター、およびタグ割り当てを表示します。 注: このコマンドは、BRS [i x] [circuit defaults] Config> プロンプトではサポートされません。
Tag	MAC フィルター・フィーチャーの構成時にタグ付けされた MAC フィルターに、BRS タグ名 (TAG1-TAG5) を割り当てます。
Untag	BRS タグ名 (TAG1-TAG5) と MAC フィルター・フィーチャーの構成時にタグ付けされた MAC フィルターとの関係を除去します。
Use-circuit-defaults	ユーザーがトラフィック・クラス処理の circuit-specific 定義を削除して、circuit-defaults 定義を使用することができるようにします。このコマンドは、フレーム・リレーの BRS [i x] dlci [y] Config> プロンプトでのみ有効です。 注: デフォルトを有効にするためには、ルーターを再ロードする必要があります。
Exit	直前のコマンド・レベルに戻ります。 xxviii ページの『下位レベル操作環境の終了』を参照してください。

該当するコマンドを使用して、ポイント・ポイント・プロトコル (PPP) およびフレーム・リレーの帯域幅予約を構成してください。フレーム・リレーの場合は、回線とネットワーク・インターフェースを構成することが必要です。PPP の場合は、ネットワーク・インターフェースを構成するだけで済みます。

## BRS と優先待ち行列の構成

注:

1. BRS インターフェース・メニュー内から **clear-block**、**disable**、**enable**、**list**、および **show** コマンドを出すと、選択されたインターフェースに構成されている帯域幅予約情報に影響を与えたり、リストしたりします。BRS 回線メニュー内からこれらのコマンドを出した場合は、パーマネント・バーチャル・サーキット (PVC) に構成されているフレーム・リレー帯域幅予約情報にのみ影響を与えたり、リストしたりします。
2. 帯域幅予約コマンドを使用する前に、次のことを念頭に入れてください。
  - 他の構成コマンドを使用する前に、**interface** コマンドを使用して、インターフェースを選択しておく必要があります。(BRS 構成は、これを強制的に要求します。)
  - *Class-name* パラメーターは、大文字小文字の区別をします。
  - 現行の *class-names* を見たい場合は、**list** または **show** コマンドを使用します。
  - インターフェースまたは回線上の帯域幅予約を使用可能にした後は、回線およびトラフィック・クラスを追加/削除/変更したり、回線またはプロトコルを動的に割り当てたりすることができます。有効にするためにルーターを再ロードする必要があるコマンドは、**enable**、**disable**、**use-circuit-defaults**、および **clear-block** コマンドだけです。
3. t-class および c-class 構成変更を有効にするために、ルーターを再ロードする必要はありません。

## Activate-IP-precedence-filtering

**activate-ip-precedence-filtering** コマンドは、保護 IP トンネルを介して送信される、または 2 次 TCP または UDP フラグメントに入れて送信される APPN および SNA パケットの BRS IPv4 優先順位フィルタを起動するのに使用します。DLSw、IP 経由 HPR、および TN3270 を構成する場合は、IPv4 優先順位ビットの設定値を構成することも必要です。詳細については、10ページの『IP 保護トンネルおよび 2 次フラグメント内の SNA トラフィック用の IP バージョン 4 優先順位ビット処理の使用』を参照してください。

構文:

**activate-ip-precedence-filtering**

## Add-circuit-class

注: フレーム・リレーの構成時にのみ使用されます。

**add-circuit-class** コマンドは、インターフェース・レベルで、ユーザー定義の帯域幅 c-class に割り当てられた回線グループが使用する指定量の帯域幅を割り振るのに使用します。

構文:

**add-circuit-class** *class-name* %



## Add-class

**add-class** コマンドは、指定量の帯域幅をユーザー定義の帯域幅 t-class に割り振るのに使用します。

**注:** 現在、トラフィック・クラス処理のデフォルト回線定義を使用しているフレーム・リレー回線に対してこのコマンドを使用すると、デフォルト回線定義をオーバーライドするかどうかを尋ねられます。『Yes』と応答すると、回線はトラフィック・クラス処理に回線特定の定義を使用するように変更され、コマンドの使用が認められます。『No』と応答すると、コマンドは放棄され、その回線では引き続きデフォルト回線定義が使用されることとなります。デフォルト回線定義を変更したい場合は、BRS [i x][circuit defaults]Config> コマンド・プロンプトに行く必要があります。

構文:

```
add-class [class-name or class#] %
```

**例 1:** フレーム・リレー回線上に **CIRC17** という名前のクラスを 1 つ追加します。

```
BRS [i 1] [dlci 17] Config>add-class
This circuit is currently using circuit defaults...
Are you sure you want to override the defaults?(Yes or [No]): y
Class name [DEFAULT]? CIRC17
Percent bandwidth to reserve [10]?5
BRS [i 1] [dlci 17] Config>list

BANDWIDTH RESERVATION listing from SRAM
bandwidth reservation is enabled
interface number 1, circuit number 17
maximum queue length 10, minimum queue length 3
total bandwidth allocated 65%
total classes defined (counting one local and one default) 5

class LOCAL has 10% bandwidth allocated
  protocols and filters cannot be assigned to this class.

class DEFAULT has 40% bandwidth allocated
  the following protocols and filters are assigned:
    protocol DNA with default priority is not discard eligible
    protocol VINES with default priority is not discard eligible
    protocol IPX with default priority is not discard eligible
    protocol OSI with default priority is not discard eligible
    protocol AP2 with default priority is not discard eligible
    protocol ASRT with default priority is not discard eligible

class DEF1 has 5% bandwidth allocated
  protocol IP with priority NORMAL is not discard eligible.

class DEF2 has 5% bandwidth allocated
  protocol ARP with priority NORMAL is not discard eligible.

class CIRC171 has 5% bandwidth allocated
  no protocols or filters are assigned to this class.

assigned tags:

default class is DEFAULT with priority NORMAL
```

**例 2:** フレーム・リレー回路上に **class1** という名前のクラスを 1 つ追加します。

```
BRS [i 2] [dlci 128]>add
This circuit is currently using circuit defaults...
Are you sure you want to override the defaults?(Yes or [No]): y
Class name [DEFAULT]?
```

## BRS と優先待ち行列の構成

```
Class is already allocated.
BRS [i 2] [d1ci 128]>add class1
Percent bandwidth to reserve [10]?
BRS [i 2] [d1ci 128]>

BRS [i 2] [d1ci 128]> list

BANDWIDTH RESERVATION listing from SRAM
bandwidth reservation is enabled
interface number 2, circuit number 128
maximum queue length 10, minimum queue length 3
total bandwidth allocated 60%
total classes defined (counting one local and one default) 3

class LOCAL has 10% bandwidth allocated
  protocols and filters cannot be assigned to this class.

class DEFAULT has 40% bandwidth allocated
  the following protocols and filters are assigned:
  protocol IP with default priority is not discard eligible
  protocol ARP with default priority is not discard eligible
  protocol DNA with default priority is not discard eligible
  protocol VINES with default priority is not discard eligible
  protocol IPX with default priority is not discard eligible
  protocol OSI with default priority is not discard eligible
  protocol AP2 with default priority is not discard eligible
  protocol ASRT with default priority is not discard eligible

class class1 has 10% bandwidth allocated
  no protocols or filters are assigned to this class.

assigned tags:

default class is DEFAULT with priority NORMAL

BRS [i 2] [d1ci 128]>
```

## Assign

**assign** コマンドは、指定されたタグ、プロトコル・パケット、またはフィルターを、そのクラス内の特定の t-class と優先順位に割り当てるのに使用します。4つの優先順位タイプは、次のとおりです。

- Urgent
- High
- Normal (デフォルト優先順位)
- Low

構文:

```
assign [protocol-class または TAG または filter-class]
        [class-name または class#]
```

**assign** コマンドは、フレーム・リレーのフレームの廃棄可能性 (DE) ビットを設定するのにも使用できます。

**注:** 現在、トラフィック・クラス処理のデフォルト回線定義を使用しているフレーム・リレー回線に対してこのコマンドを使用すると、デフォルト回線定義をオーバーライドするかどうかを尋ねられます。『Yes』と応答すると、回線はトラフィック・クラス処理に回線特定の定義を使用するように変更され、コマンドの使用が認められます。『No』と応答すると、コマンドは放棄され、その回線

## BRS と優先待ち行列の構成

では引き続きデフォルト回線定義が使用されることとなります。デフォルト回線定義を変更したい場合は、BRS [i x][circuit defaults]Config> コマンド・プロンプトに行く必要があります。

### 例 1:

```
assign IPX test
priority <URGENT/HIGH/NORMAL/LOW>: [NORMAL]? low
protocol IPX maps to class test with priority LOW Discard eligible <yes/no> [N]?
```

例 2: TOS フィルターを **class1** に割り当てます。 **class1** は、前に *add class* コマンドを使用して構成に追加されています。

```
BRS [i 2] [d1ci 128]>assign ?
IP
ARP
DNA
VINES
IPX
OSI
AP2
ASRT
TUNNELING-IP
SDLC/BSC-IP
RLOGIN-IP
TELNET-IP
NETBIOS
SNA/APPN-ISR
SNMP-IP
MULTICAST-IP
DLSW-IP
TAG1
TAG2
TAG3
TAG4
TAG5
APPN-HPR
NETWORK-HPR
HIGH-HPR
MEDIUM-HPR
LOW-HPR
XTP-IP
UDP_TCP1
UDP_TCP2
UDP_TCP3
UDP_TCP4
UDP_TCP5
TOS1
TOS2
TOS3
TOS4
TOS5
Protocol or filter name [IP]? TOS1 1
Class name [DEFAULT]? class1 2
Priority [NORMAL]?
Frame Relay Discard Eligible [NO]?
TOS Mask [1-FF] [FF]?
TOS Range (Low) [0-FF] [0]? 1
TOS Range (High) [1]? 3
BRS [i 2] [d1ci 128]> list

BANDWIDTH RESERVATION listing from SRAM
bandwidth reservation is enabled
interface number 2, circuit number 128
maximum queue length 10, minimum queue length 3
total bandwidth allocated 60%
total classes defined (counting one local and one default) 3

class LOCAL has 10% bandwidth allocated
protocols and filters cannot be assigned to this class.

class DEFAULT has 40% bandwidth allocated
the following protocols and filters are assigned:
protocol IP with default priority is not discard eligible
```

## BRS と優先待ち行列の構成

```
protocol ARP with default priority is not discard eligible
protocol DNA with default priority is not discard eligible
protocol VINES with default priority is not discard eligible
protocol IPX with default priority is not discard eligible
protocol OSI with default priority is not discard eligible
protocol AP2 with default priority is not discard eligible
protocol ASRT with default priority is not discard eligible

class class1 has 10% bandwidth allocated
the following protocols and filters are assigned:
  filter TOS1 with priority NORMAL is not discard eligible
    with TOS range x1 - x3 and TOS mask xFF

assigned tags:

default class is DEFAULT with priority NORMAL

BRS [i 2] [d1ci 128]>show

BANDWIDTH RESERVATION currently in RAM
interface number 2, circuit number 128
maximum queue length 10, minimum queue length 3
3 current defined classes:
  class LOCAL has 10% bandwidth allocated
  class DEFAULT has 40% bandwidth allocated
  class class1 has 10% bandwidth allocated

protocol and filter assignments:
```

Protocol/Filter	Class	Priority	Discard Eligible
IP	DEFAULT	NORMAL	NO
ARP	DEFAULT	NORMAL	NO
DNA	DEFAULT	NORMAL	NO
VINES	DEFAULT	NORMAL	NO
IPX	DEFAULT	NORMAL	NO
OSI	DEFAULT	NORMAL	NO
AP2	DEFAULT	NORMAL	NO
ASRT	DEFAULT	NORMAL	NO
TOS1	class1	NORMAL	NO
	with TOS range x1 - x3		
	and TOS mask xFF		

```
BRS [i 2] [d1ci 128]>
```

**1** TOS フィルターを使用する場合は、3つのパラメーターを入力する必要があります。つまり、TOS マスク、TOS 範囲-下限、および TOS 範囲-上限です。これらのパラメーターについての説明は、プロトコルの構成と監視 解説書 第1巻の『構成および監視』の章の『Add』コマンドの項を参照してください。

## Assign-circuit

注: フレーム・リレーの構成時にのみ使用されます。

**assign-circuit** コマンドは、インターフェース・レベルで、指定された回線を指定された帯域幅 *c-class* に割り当てるのに使用します。PVC を回線クラスに割り当てるときは DLCI を使用し、SVC を回線クラスに割り当てるときは回線名を使用します。

注: **circuit** コマンドを使用してバーチャル・サーキット上の BRS を使用可能にし、ルーターを再ロードしてからでなければ、このコマンドを用いて回線に回線クラスを割り当てることはできません。

構文:

```
assign-circuit # class name
```

## Change-circuit-class

注: フレーム・リレーの構成時にのみ使用されます。

**change-circuit-class** コマンドは、インターフェース・レベルで、指定された c-class に割り当てられた回線グループが使用する帯域幅の比率を変更するのに使用します。

構文:

```
change-circuit-class          class-name %
```

## Change-class

**change-class** コマンドは、帯域幅 t-class に構成された帯域幅の量を変更するのに使用します。

注: 現在、トラフィック・クラス処理のデフォルト回線定義を使用しているフレーム・リレー回線に対してこのコマンドを使用すると、デフォルト回線定義をオーバーライドするかどうかを尋ねられます。『Yes』と応答すると、回線はトラフィック・クラス処理の回線特定の定義を使用するように変更され、コマンドの使用が認められます。『No』と応答すると、コマンドは放棄され、その回線では引き続きデフォルト回線定義が使用されることとなります。デフォルト回線定義を変更したい場合は、BRS [i x][circuit defaults]Config> コマンド・プロンプトに行く必要があります。

構文:

```
change-class                [class-name or class#] %
```

## Circuit

注: フレーム・リレーの構成時にのみ使用されます。

**circuit** コマンドは、フレーム・リレーのパーマネント・バーチャル・サーキット (PVC) またはスイッチド・バーチャル・サーキット (SVC) を構成するのに使用します。このコマンドは、BRS インターフェース構成プロンプト (BRS [i #] Config>) からしか出せません。

構文:

```
circuit
```

**add-class**、**assign**、**default-class**、**del-class**、**deassign**、または **change-class** コマンドを使用する前に、回線上の BRS を使用可能にし、ルーターを再ロードしておく必要があります。

**PVC の例:**

```
BRS [i 1] Config> circuit
Circuit (PVC number or SVC name) to reserve bandwidth: [16]

BRS [i 1 ] [d1ci 16] Config> enable
```

**SVC の例:**

## BRS と優先待ち行列の構成

```
BRS [i 1] Config> circuit  
Circuit (PVC number or SVC name) to reserve bandwidth: [16] svc01  
  
BRS [i 1] [svc svc01] Config> enable
```

フレーム・リレー回線に対して **enable** コマンドを出し、ルーターを再ロードすると、その回線に対して以下の構成コマンドが利用可能になります。

add-class	deassign	Enable	tag
assign	default-class	exit	untag
change-class	del-class	list	clear-block
disable	show	use-circuit-defaults	

## Clear-block

**clear-block** コマンドは、現行の帯域幅予約構成データを SRAM から消去するのに使用します。

構文:

### clear-block

- このコマンドを PPP のインターフェース・プロンプトから入力すると、そのインターフェースのすべての BRS 構成データが消去されます。
- このコマンドをフレーム・リレーのインターフェース・プロンプトから入力すると、そのインターフェースまたはインターフェース上の回線は使用可能でなくなり、すべての回線クラス構成データとトラフィック・クラス処理のデフォルト回線定義が消去されます。ただし、個々の回線のトラフィック・クラス構成データは消去されず、インターフェース上の BRS を再び使用可能にすれば利用可能です。
- 回線のトラフィック・クラス構成データを消去するためには、最初にインターフェース・レベル・プロンプトから **circuit** コマンドを入力し、次に回線レベル・プロンプトから **clear-block** コマンドを入力します。各回線のトラフィック・クラス構成データを消去した後で、インターフェース・レベル・プロンプトから **clear-block** コマンドを入力して、回線クラス構成データを消去します。この変更は、ルーターをreloaded.するまで有効になりません。

例:

```
clear-block  
You are about to clear BRS configuration information for this interface  
Are you sure you want to do this (Yes or No): y  
BRS [i 1] Config>
```

## Deactivate-IP-precedence-filtering

**deactivate-ip-precedence-filtering** コマンドは、IPv4 優先順位フィルター処理を停止にするのに使用します。

構文:

### deactivate-ip-precedence-filtering

## Deassign

**deassign** コマンドは、指定されたプロトコル・パケットまたはフィルターの待ち行列化を、デフォルトの t-class と優先順位に復元するのに使用します。

## BRS と優先待ち行列の構成

注: 現在、トラフィック・クラス処理のデフォルト回線定義を使用しているフレーム・リレー回線に対してこのコマンドを使用すると、デフォルト回線定義をオーバーライドするかどうかを尋ねられます。『Yes』と応答すると、回線はトラフィック・クラス処理の回線特定の定義を使用するように変更され、コマンドの使用が認められます。『No』と応答すると、コマンドは放棄され、その回線では引き続きデフォルト回線定義が使用されることになります。デフォルト回線定義を変更したい場合は、BRS [i x][circuit defaults]Config> コマンド・プロンプトに行く必要があります。

構文:

**deassign** [prot-class or filter-class]

## Deassign-circuit

注: フレーム・リレーの構成時にのみ使用されます。

**deassign-circuit** コマンドは、インターフェース・レベルで、指定された回線の待ち行列化をデフォルト c-class に復元するのに使用します。

構文:

**deassign-c** #

## Default-circuit-class

注: フレーム・リレーの構成時にのみ使用されます。

**default-circuit-class** コマンドは、インターフェース・レベルで、デフォルト帯域幅 c-class のユーザー定義名と、そのクラスの回線 (帯域幅 c-class に割り当てられていない孤立回線を含む) に割り振られる帯域幅の比率を設定するのに使用します。

構文:

**default-circuit-class** class-name %

## Del-circuit-class

注: フレーム・リレーの構成時にのみ使用されます。

**del-circuit-class** コマンドは、インターフェース・レベルで、指定された帯域幅 c-class を削除するのに使用します。

構文:

**del-circuit-class** class-name

## Default-class

**default-class** コマンドは、デフォルト t-class と優先順位を必要な値に設定するのに使用します。以前に値が指定されていない場合、システム・デフォルト値が使用されます。そうでない場合は、最後に指定された値が使用されます。

## BRS と優先待ち行列の構成

注: 現在、トラフィック・クラス処理のデフォルト回線定義を使用しているフレーム・リレー回線に対してこのコマンドを使用すると、デフォルト回線定義をオーバーライドするかどうかを尋ねられます。『Yes』と応答すると、回線はトラフィック・クラス処理の回線特定の定義を使用するように変更され、コマンドの使用が認められます。『No』と応答すると、コマンドは放棄され、その回線では引き続きデフォルト回線定義が使用されることとなります。デフォルト回線定義を変更したい場合は、BRS [i x][circuit defaults]Config> コマンド・プロンプトに行く必要があります。

構文:

**default-cl** *[class-name or class#] priority*

## Del-class

**del-class** コマンドは、指定されたインターフェースまたは回線から、以前に構成された帯域幅 t-class を削除するのに使用します。

注: 現在、トラフィック・クラス処理のデフォルト回線定義を使用しているフレーム・リレー回線に対してこのコマンドを使用すると、デフォルト回線定義をオーバーライドするかどうかを尋ねられます。『Yes』と応答すると、回線はトラフィック・クラス処理の回線特定の定義を使用するように変更され、コマンドの使用が認められます。『No』と応答すると、コマンドは放棄され、その回線では引き続きデフォルト回線定義が使用されることとなります。デフォルト回線定義を変更したい場合は、BRS [i x][circuit defaults]Config> コマンド・プロンプトに行く必要があります。

構文:

**del-class** *[class-name or class#]*

## Disable

**disable** コマンドは、インターフェース上 (インターフェース・プロンプトから入力した場合) または回線上 (回線プロンプトから入力した場合) の帯域幅予約を使用不可にするのに使用します。この変更は、ルーターを再ロード するまで有効になりません。

帯域幅予約が使用不可にされたかどうかを確認するには、**list** コマンドを入力します。

構文:

**disable**

## Disable-hpr-over-ip-port-numbers

**disable-hpr-over-ip-port-numbers** コマンドは、IP 経由 HPR トラフィックの BRS フィルター処理を使用不可にするのに使用します。

構文:

**disable-hpr-over-ip-port-numbers**



IP 経由 HPR トラフィックの BRS フィルター処理が使用不可にされたかどうかを確認するには、**list** コマンドを入力します。

注: APPN がロード・イメージに含まれている場合は、APPN Config> コマンド・プロンプトで、IP 経由 HPR トラフィックを使用するかどうかを構成します。

## Enable

**enable** コマンドは、インターフェース上 (インターフェース・プロンプトから入力した場合) または回線上 (回線プロンプトから入力した場合) の帯域幅予約を使用可能にするのに使用します。この変更は、ルーターを再ロード するまで有効になりません。

構文:

### enable

注:

- PPP インターフェース上の BRS を構成するときは、インターフェース・プロンプトで **enable** コマンドを出し、ルーターを再ロードした後で、トラフィック・クラスを構成し、トラフィック・クラスにプロトコルとフィルターを割り当てます。
- 回線上で BRS を初期に使用可能にすると、回線はデフォルト回線定義を使用するように初期設定されます。インターフェース・プロンプトおよびトラフィック・クラスを定義したい各回線の回線プロンプトで、**enable** コマンドを出します。その後、ルーターを再ロード してから、インターフェースの回線クラスおよび各回線のトラフィック・クラスを構成します。たとえば、次のように入力します。

```
t 6
Gateway user configuration
Config>f brs
Bandwidth Reservation User Configuration
BRS Config>interface 1
BRS [i 1] Config>enable
Please reload
router for this command to take effect
BRS [i 1] Config>list

BANDWIDTH RESERVATION listing from SRAM
bandwidth reservation is enabled
interface number 1
maximum queue length 10, minimum queue length 3
total bandwidth allocated 10%
total circuit classes defined (counting one default) 1

class DEFAULT has 10% bandwidth allocated
no circuits are assigned to this class.

default class is DEFAULT

BRS [i 1] Config>circ 16
BRS [i 1] [d1ci 16] Config>enable
Defaults are in effect for this circuit.
Please reload router for this command to take effect.
BRS [i 1] [d1ci 16] Config>ex
Please reload router for this command to take effect.
BRS [i 1] [d1ci 16] Config>
```

## Enable-hpr-over-ip-port-numbers

**enable-hpr-over-ip-port-numbers** コマンドは、IP 経由 APPN-HPR トラフィックの BRS フィルター処理を使用可能にし、IP 経由 HPR パケットを識別するのに使用する UDP ポート番号を構成するのに使用します。

注: APPN がロード・イメージに含まれている場合は、APPN Config> コマンド・プロンプトで、IP 経由 HPR を使用可能にし、IP 経由 HPR トラフィックに使用する UDP ポート番号を指定します。

構文:

### enable-hpr-over-ip-port-numbers

例:

```
BRS Config> enable-hpr-over-ip-port-numbers
XID exchange port number [12000]?
HPR net trans prio port number [12001]?
HPR high trans prio port number [12002]?
HPR medium trans prio port number [12003]?
HPR low trans prio port number [12004]?
```

#### **XID exchange port number**

このパラメーターは、XID 交換に使用される UDP ポート番号を指定します。このポート番号は、ネットワーク上の他の装置に定義された番号と同じでなければなりません。

有効値: 1024 ~ 65535

デフォルト値: 12000

#### **Network priority port number**

このパラメーターは、network 優先順位トラフィックに使用される UDP ポート番号を指定します。このポート番号は、ネットワーク上の他の装置に定義された番号と同じでなければなりません。

有効値: 1024 ~ 65535

デフォルト値: 12001

#### **High exchange port number**

このパラメーターは、high 優先順位トラフィックに使用される UDP ポート番号を指定します。このポート番号は、ネットワーク上の他の装置に定義された番号と同じでなければなりません。

有効値: 1024 ~ 65535

デフォルト値: 12002

#### **Medium exchange port number**

このパラメーターは、medium 優先順位トラフィックに使用される UDP ポート番号を指定します。このポート番号は、ネットワーク上の他の装置に定義された番号と同じでなければなりません。

有効値: 1024 ~ 65535

デフォルト値: 12003

**Low exchange port number**

このパラメーターは、low 優先順位トラフィックに使用される UDP ポート番号を指定します。このポート番号は、ネットワーク上の他の装置に定義された番号と同じでなければなりません。

有効値: 1024 ~ 65535

デフォルト値: 12004

**Interface**

**interface** コマンドは、帯域幅予約構成コマンドが適用されるシリアル・インターフェースを選択するのに使用します。帯域幅予約は、PPP (ポイント・ポイント・プロトコル) およびフレーム・リレー・インターフェースを稼働するルーター上でサポートされます。

構文:

**interface** *interface#*

注:

1. 新しいインターフェースに対する帯域幅予約コマンドを入力する場合は、他の帯域幅予約構成コマンドを使用する **前に** このコマンドを入力する必要があります。帯域幅予約プロンプトを終了した後で、前に構成したインターフェースの帯域幅予約を変更するためにこのプロンプトに戻りたい場合には、再びこのコマンドを最初に入力する必要があります。
2. WAN 復元が使用されており、1 次インターフェースに BRS が構成されている場合、2 次インターフェースにも BRS を構成する必要があります。通常、WAN 復元が使用されている場合には、2 次インターフェースは 1 次インターフェースと同じアイデンティティを取りますが、BRS の場合はそうではないので、1 次インターフェースと 2 次インターフェースの両方で BRS を構成することが必要です。

特定のインターフェース上の帯域幅予約を使用可能にするには、BRS Config> プロンプトで、その特定プロトコルまたはフィーチャーをサポートするインターフェースの番号を入力します。これにより、この章で説明している **BRS enable** 構成コマンドを使用できるようになります。インターフェース番号を使用可能にした後、2216 を再ロードして、このコマンドを有効にしてからでないと、インターフェースに他の構成変更を加えることはできません。

注:

1. フレーム・リレー・インターフェースの BRS を構成している場合は、ルーターを再ロードする前に、**circuit** コマンドを使用して回線を選択し、それらの回線の帯域幅予約を使用可能にすることができます。

**List**

**list** コマンドは、現在定義されている帯域幅クラスとそれぞれに保証されている比率を表示するのに使用します。

**list** コマンドと **show** コマンドは似ています。 **list** コマンドは現行の SRAM 定義を表示し、**show** コマンドは現行の RAM 定義を表示します。

## BRS と優先待ち行列の構成

構文:

```
list interface#
```

**list** コマンドを出すプロンプトに応じて、さまざまな出力が表示されます。 **list** コマンドは、次のプロンプトから出すことができます。

- BRS [i 1] [dlci 16] Config>
- BRS [i 1] Config>
- BRS Config>
- BRS [i 1] [circuit defaults] Config>

**注:** このコマンドをフレーム・リレー回線プロンプト (BRS [i x] [dlci y] Config>) から使用すると、回線がトラフィック・クラス処理のデフォルト回線定義を使用しているのか、回線特定の定義を使用しているのかが示されます。回線がデフォルト回線定義を使用している場合、デフォルト回線定義に現在定義されているトラフィック・クラス、プロトコル、フィルター、およびタグが表示されます。ただし、デフォルト回線定義を変更したい場合には、BRS[i x] [circuit defaults] Config> プロンプトに行かないと変更できません。

PPP インターフェースの **BRS** インターフェース・レベル・プロンプト (BRS [i 0]) およびフレーム・リレー・インターフェースの **BRS** 回線レベル・プロンプト (BRS [i 0] [dlci 16] Config>) では、**list** コマンドは、構成された帯域幅の比率、および割り当てられたプロトコルとフィルターをリストします。

フレーム・リレーの **BRS** インターフェース・レベル・プロンプトでは、**list** コマンドは、回線クラス、それぞれに構成された帯域幅の比率、および割り当てられた回線をリストします。

### 例 1

```
BRS Config>list
Bandwidth Reservation is available for 2 interfaces.

Interface  Type      State
-----  -
          1  FR      Enabled
          2  PPP     Enabled

The use of HPR over IP port numbers is disabled

BRS Config>interface 1
BRS [i 1] Config>list

BANDWIDTH RESERVATION listing from SRAM
bandwidth reservation is enabled
interface number 1
maximum queue length 10, minimum queue length 3
total bandwidth allocated 10%
total circuit classes defined (counting one default) 1

class DEFAULT has 10% bandwidth allocated
the following circuits are assigned:
  17
  16 using defaults.
  18 using defaults.

default class is DEFAULT

BRS [i 2] Config>exit
BRS Config>interface 2
BRS [i 2] Config>list
```

```

BANDWIDTH RESERVATION listing from SRAM
bandwidth reservation is enabled
interface number 2
maximum queue length 10, minimum queue length 3
total bandwidth allocated 50%
total classes defined (counting one local and one default) 2

class LOCAL has 10% bandwidth allocated
  protocols and filters cannot be assigned to this class.

class DEFAULT has 40% bandwidth allocated
  the following protocols and filters are assigned:
    protocol IP with default priority
    protocol ARP with default priority
    protocol DNA with default priority
    protocol VINES with default priority
    protocol IPX with default priority
    protocol OSI with default priority
    protocol AP2 with default priority
    protocol ASRT with default priority

assigned tags:

default class is DEFAULT with priority NORMAL

BRS [i 2] Config>

```

**例 2**

```

BRS [i 1] [d1ci 17] Config>list

BANDWIDTH RESERVATION listing from SRAM
bandwidth reservation is enabled
maximum queue length 10, minimum queue length 3
total bandwidth allocated 60%
total classes defined (counting one local and one default) 3

class LOCAL has 10% bandwidth allocated
  protocols and filters cannot be assigned to this class.

class DEFAULT has 40% bandwidth allocated
  the following protocols and filters are assigned:
    protocol ASRT with priority NORMAL is not discard eligible
    filter NETBIOS with priority NORMAL is not discard eligible

class CLASS1 has 10% bandwidth allocated
  the following protocols and filters are assigned:
    protocol IP with priority NORMAL is not discard eligible
    protocol ARP with priority NORMAL is not discard eligible
    protocol DNA with priority NORMAL is not discard eligible
    protocol VINES with priority NORMAL is not discard eligible
    protocol IPX with priority NORMAL is discard eligible
    protocol OSI with priority NORMAL is not discard eligible
    protocol AP2 with priority NORMAL is not discard eligible

```

**例 3**

```

BRS [i 1] [circuit defaults] Config>list

BANDWIDTH RESERVATION listing from SRAM
bandwidth reservation is enabled
interface number 1, default circuit
maximum queue length 10, minimum queue length 3
total bandwidth allocated 70%
total classes defined (counting one local and one default) 4

class LOCAL has 10% bandwidth allocated
  protocols and filters cannot be assigned to this class.

class DEFAULT has 40% bandwidth allocated
  the following protocols and filters are assigned:
    protocol DNA with default priority is not discard eligible
    protocol VINES with default priority is not discard eligible
    protocol IPX with default priority is not discard eligible
    protocol OSI with default priority is not discard eligible
    protocol AP2 with default priority is not discard eligible
    protocol ASRT with default priority is not discard eligible

```

## BRS と優先待ち行列の構成

```
class DEF1 has 10% bandwidth allocated
  protocol IP with priority NORMAL is not discard eligible.

class DEF2 has 10% bandwidth allocated
  protocol ARP with priority NORMAL is not discard eligible.

assigned tags:

default class is DEFAULT with priority NORMAL

BRS [i 1] [circuit defaults] Config>
```

### 例 4

```
BRS Config>list
Bandwidth Reservation is available for 2 interfaces.

Interface   Type           State
-----
           1 FR           Enabled
           2 PPP          Enabled

The use of HPR over IP port numbers is enabled.

Transmission Type   Port Number
-----
XID exchange        12000
HPR network          12001
HPR high             12002
HPR medium           12003
HPR low              12004
```

## Queue-length

**queue-length** コマンドは、各 BRS 優先待ち行列に待ち行列化できるパケットの数を設定するのに使用します。各 BRS クラスには、そのプロトコル、フィルター、およびタグに割り当てられた優先順位値があり、各優先待ち行列に、このコマンドで指定したパケット数を保管することができます。

構文:

**queue-length** *maximum-length minimum-length*

このコマンドは、各 BRS 優先待ち行列に待ち行列化できるバッファの最大数、およびルーターの入力バッファが不足しているときに各 BRS 優先待ち行列に待ち行列化できる最大数を設定します。

PPP インターフェースに対して **queue-length** を出すと、このコマンドは、そのインターフェースに定義されている各 BRS t-class の各優先待ち行列の **queue-length** 値を設定します。

フレーム・リレー・インターフェースに対して **queue-length** を出すと (プロンプト BRS [i 0] Config> で)、このコマンドは、そのインターフェースの各パーマネント・バーチャル・サーキットに対して定義されている各 BRS t-class の各優先待ち行列のデフォルト **queue-length** 値を設定します。

フレーム・リレー PVC に対して **queue-length** を出すと (プロンプト BRS [i 0] [dlci 16] Config> など)、このコマンドは、その PVC に定義されている各 BRS

## BRS と優先待ち行列の構成

t-class の各優先待ち行列の待ち行列長さ値を設定します。これらの値は、そのフレーム・リレー・インターフェースに設定されているデフォルトの待ち行列長さ値をオーバーライドします。

**考慮事項:** このコマンドは、その使用が不可欠のとき以外は、使用しないでください。待ち行列長さのデフォルト値は、ほとんどのユーザーに推奨できる値です。待ち行列の長さの値を高く設定し過ぎると、ルーターの性能が大きく低下する可能性があります。

## Set-circuit-defaults

**set-circuit-defaults** コマンドは、トラフィック・クラス処理のデフォルト回線定義を定義するのに必要なコマンドにアクセスするのに使用します。これらのデフォルト回線定義は、同じトラフィック・クラスと、プロトコル、フィルター、およびタグ割り当てを使用できる、インターフェース上のすべてのフレーム・リレー回線で使用できます。

**構文:**

**set-circuit-defaults**

## Show

**show** コマンドは、RAM に保管されている現行の定義済み帯域幅クラスを表示するのに使用します。

**構文:**

**show** *interface#*

**show** コマンドを出すプロンプトに応じて、さまざまな出力が表示されます。 **show** コマンドは、次のプロンプトから出すことができます。

- BRS [i x] Config> - インターフェース番号 *x* のインターフェース・レベル・プロンプト。
- BRS [i x] [dlci y] Config> - フレーム・リレー・インターフェース番号 *x* 上の回線 *y* の回線レベル・プロンプト。次の例は、回線レベル・プロンプトからの **show** コマンドの出力を示しています。

BRS [i 1] [dlci 17] Config>**show**

Protocol/Filter	Class	Priority	Discard Eligible
IP	CLASS1	NORMAL	NO
ARP	CLASS1	NORMAL	NO
DNA	CLASS1	NORMAL	NO
VINES	CLASS1	NORMAL	NO
IPX	CLASS1	NORMAL	YES
OSI	CLASS1	NORMAL	NO
AP2	CLASS1	NORMAL	NO
ASRT	DEFAULT	NORMAL	NO
NETBIOS	DEFAULT	NORMAL	NO

PPP のインターフェース・プロンプトおよびフレーム・リレーの回線プロンプトでは、トラフィック・クラス情報が表示されます。フレーム・リレーのインターフェース・プロンプトでは、回線クラス情報が表示されます。

## BRS と優先待ち行列の構成

注:

1. このコマンドをフレーム・リレー回線プロンプト (BRS [i x] [dlci y] Config>) から使用すると、回線がトラフィック・クラス処理のデフォルト回線定義を使用しているのか、回線特定の定義を使用しているのかが示されます。回線がデフォルト回線定義を使用している場合、デフォルト回線定義に現在定義されているトラフィック・クラス、プロトコル、フィルター、およびタグが表示されます。ただし、デフォルト回線定義を変更したい場合には、BRS [i x] [circuit defaults] Config> プロンプトに行かないと変更できません。
2. このコマンドは BRS [i x] [circuit defaults] Config> プロンプトからは使用できません。

## Tag

**tag** コマンドは、MAC フィルター機能の構成時にタグ付けされた MAC フィルター項目を、次に利用可能な BRS タグ名に割り当てるのに使用します。BRS タグ名は、TAG1、TAG2、TAG3、TAG4、および TAG5 です。assign コマンドで BRS タグ名を指定して、タグを BRS トラフィック・クラスに割り当てます。

構文:

**tag** *mac\_filter\_tag#*

**list** コマンドを使用すると、どの MAC フィルター・タグが BRS タグ名に割り当てられており、どの BRS タグ名が帯域幅トラフィック・クラスに割り当てられているかがリストされます。

注: 現在、トラフィック・クラス処理のデフォルト回線定義を使用しているフレーム・リレー回線に対してこのコマンドを使用すると、デフォルト回線定義をオーバーライドするかどうかを尋ねられます。『Yes』と応答すると、回線はトラフィック・クラス処理の回線特定の定義を使用するように変更され、コマンドの使用が認められます。『No』と応答すると、コマンドは放棄され、その回線では引き続きデフォルト回線定義が使用されることとなります。デフォルト回線定義を変更したい場合は、BRS [i x][circuit defaults]Config> コマンド・プロンプトに行く必要があります。

## Untag

**untag** コマンドは、MAC フィルター・タグ番号と BRS タグ名の関係を除去するのに使用します。タグを除去できるのは、対応する BRS タグ名が帯域幅トラフィック・クラスに割り当てられていないときだけです。

構文:

**untag** *mac\_filter\_tag#*

**list** コマンドを使用すると、どの MAC フィルター・タグが BRS タグ名に割り当てられており、どの BRS タグ名が帯域幅トラフィック・クラスに割り当てられているかがリストされます。

注: 現在、トラフィック・クラス処理のデフォルト回線定義を使用しているフレーム・リレー回線に対してこのコマンドを使用すると、デフォルト回線定義をオ



オーバーライドするかどうかを尋ねられます。『Yes』と応答すると、回線はトラフィック・クラス処理の回線特定の定義を使用するように変更され、コマンドの使用が認められます。『No』と応答すると、コマンドは放棄され、その回線では引き続きデフォルト回線定義が使用されることとなります。デフォルト回線定義を変更したい場合は、`BRS [i x][circuit defaults]Config>` コマンド・プロンプトに行く必要があります。

## Use-circuit-defaults

**use-circuit-defaults** コマンドは、インターフェース・レベルで、回線特定の定義を削除して、トラフィック・クラス処理のデフォルト回線定義を使うようにするのに使用します。回線デフォルト値を使用することの確認を求めるプロンプトが出ます。

構文:

**use-circuit-defaults**

注:

1. このコマンドは、フレーム・リレーの構成時にのみ使用されます。
2. デフォルトを有効にするためには、ルーターを再ロード する必要があります。

例:

```
BRS [i 1] [dlci 17] Config>use-circuit-defaults
This circuit is currently NOT using circuit defaults...
Are you sure you want to delete current definitions and use defaults ? (Yes or
[No]): y
Defaults are in effect for this circuit.
Please reload router for this command to take effect.
BRS [i 1] [dlci 17] Config>
```

---

## 帯域幅予約監視プロンプトへのアクセス

帯域幅予約監視コマンドにアクセスし、ルーター上の帯域幅予約を監視するには、以下のようにします。

1. OPCON プロンプト (\*) で **talk 5** と入力する。
2. GWCON プロンプト (+) で **feature brs.** と入力する。
3. BRS> プロンプトで **interface #** と入力する。ただし、# は監視するインターフェースの番号です。これにより、インターフェース・レベル・プロンプト `BRS [i x]>` が表示されます。ただし、x はインターフェース番号です。
4. フレーム・リレーの場合のみ、インターフェース・プロンプトで **circuit #** と入力して、このインターフェース上の監視する回線を指定する。  
これにより、回線レベル・プロンプト `BRS [i x] [dlci y]>` が表示されます。ただし、x はインターフェース番号で、y は回線番号です。
5. プロンプトで、該当する監視コマンドを入力する。(44ページの『帯域幅予約監視コマンド』を参照してください。)

**talk 5 (t 5)** コマンドは、監視プロセスにアクセスします。

**feature brs** コマンドは、BRS 監視プロセスにアクセスします。このコマンドは、フィーチャー名 (brs) またはフィーチャー番号 (1) を使用して入力できます。

**interface #** コマンドは、帯域幅予約を監視する特定のインターフェースを選択します。

## BRS の監視

**circuit #** コマンドは、フレーム・リレーのパーマネント・バーチャル・サーキット (PVC) の DLCI を選択します。

BRS> プロンプトで **exit** コマンドを入力すれば、いつでも GWCON プロンプトに戻ることができます。

帯域幅予約監視プロンプト (BRS>) にアクセスしたら、表5 に説明されている特定の監視コマンドのどれでも入力できます。

---

## 帯域幅予約監視コマンド

この節では、帯域幅予約監視コマンドの要約を示し、個々のコマンドについて説明します。表5 は、帯域幅予約監視コマンドを示しています。使用できるコマンドは、BRS 監視プロンプト (BRS>、BRS [i x]>、または BRS [i x] [dlci y]>) によって異なります。

表5. 帯域幅予約監視コマンドの要約

コマンド	FR でのみ使用	機能
? (Help)		このコマンド・レベルで使用可能なすべてのコマンドを表示するか、または特定のコマンドのオプション (利用できる場合) をリストします。 xxviiiページの『ヘルプの入手』を参照してください。
Circuit	yes	フレーム・リレーのパーマネント・バーチャル・サーキット (PVC) の DLCI を選択します。フレーム・リレーの帯域幅予約トラフィックを監視するには、回線プロンプト・レベルにある必要があります。
Clear		現在の t-class カウンターをクリアし、それらを <b>last</b> t-class カウンターとして保管します。カウンターはクラス別にリストされます。
Clear-circuit-class	yes	現在の c-class カウンターをクリアし、それらを <b>last</b> c-class カウンターとして保管します。カウンターはクラス別にリストされます。
Counters		現在の t-class カウンターを表示します。
Counters-circuit-class	yes	現在の c-class カウンターを表示します。
Interface		監視するインターフェースを選択します。 <b>注:</b> このコマンドは、他の帯域幅予約監視コマンドを使用する前に入力する必要があります。
Last		最後に保管された t-class カウンターを表示します。
Last-circuit-class	yes	最後に保管された c-class カウンターを表示します。
Exit		直前のコマンド・レベルに戻ります。 xxviiiページの『下位レベル操作環境の終了』を参照してください。

## Circuit

**注:** フレーム・リレーを監視するときのみ使用します。

**circuit** コマンドは、監視するフレーム・リレー PVC の DLCI を選択するのに使用します。このコマンドは、BRS インターフェース監視プロンプト (BRS [i #]>) からしか出せません。

構文:

**circuit** *permanent-virtual-circuit-#*

フレーム・リレー回線を選択した後、回線プロンプトで次のコマンドを使用することができます。

```
CLEAR
COUNTERS
LAST
EXIT
```

## Clear

**clear** コマンドは、現行の帯域幅予約 t-class カウンターを保管して **last** コマンドを用いて検索できるようにし、値をクリアするのに使用します。カウンターは、帯域幅トラフィック・クラスに基づいて保持されます。

構文:

**clear**

## Clear-Circuit-Class

注: フレーム・リレーを監視するときのみ使用します。

**clear-circuit-class** コマンドは、現行の帯域幅予約 c-class カウンターを保管して **last-circuit-class** コマンドを用いて検索できるようにし、値をクリアするのに使用します。カウンターは、回線クラスに基づいて保持されます。

構文:

**clear-circuit-class**

## Counters

**counters** コマンドは、PPP インターフェースまたはフレーム・リレー回線に対して構成されたトラフィック・クラスの帯域幅予約トラフィックを説明する統計を表示するのに使用します。

構文:

**counters**

例: **counters**

```
Bandwidth Reservation Counters
Interface 1
```

Class	Pkt Xmit	Bytes Xmit	Bytes Ovf1
LOCAL	0	0	0
DEFAULT	1	30	0
CLASS 1	1	56	0
CLASS 2	0	0	0
TOTAL	2	86	0

## BRS の監視

注: Bytes Ovf1 欄は、優先待ち行列の最大 queue-length に達したか、あるいは優先待ち行列が最小待ち行列長さ限界値にあるときに、受信バッファが不足しているインターフェースからパケットが来たためにパケットを待ち行列化できなかったか、いずれか理由で転送できなかったパケットのバイト数をリストしています。

## Counters-Circuit-Class

注: フレーム・リレーを監視するときのみ使用します。

**counters-circuit-class** コマンドは、フレーム・リレー回線に対して構成されたトラフィック・クラスの統計を表示するのに使用します。

構文:

### **counters-circuit-class**

例: **counters-circuit-class**

```
Bandwidth Reservation Circuit Class Counters
Interface 1
```

Class	Pkt Xmit	Bytes Xmit	Bytes Ovf1
DEFAULT	25	3402	26
CIRCLASS1	1	56	0
CIRCLASS2	0	0	0
TOTAL	26	3458	26

## Interface

**interface** コマンドは、帯域幅予約監視コマンドが適用されるシリアル・インターフェースを選択するのに使用します。帯域幅予約は、PPP (ポイント・ポイント・プロトコル) およびフレーム・リレー・インターフェースを稼働するルーター上でサポートされます。

構文:

**interface** *interface#*

注: 新しいインターフェースに対する帯域幅予約コマンドを入力する場合は、他の帯域幅予約監視コマンドを使用する前にこのコマンドを入力する必要があります。帯域幅予約監視プロンプト (BRS>) を終了した後で、帯域幅予約を監視するためにこのプロンプトに戻りたい場合には、再びこのコマンドを最初に入力する必要があります。

特定のインターフェースの帯域幅予約を監視するには、BRS> 監視プロンプトで、そのインターフェースの番号を入力します。これにより、この章で説明している帯域幅予約監視コマンドを使用できるようになります。

## Last

**last** コマンドは、最後に保管された t-class 統計を表示するのに使用します。t-class 統計は、**counters** コマンドの場合と同じフォーマットで表示されます。

構文:

last

## Last-Circuit-Class

注: フレーム・リレーを監視するときのみ使用します。

**last-circuit-class** コマンドは、最後に保管された回線クラス統計を表示するのに使用します。c-class 統計は、**counters-circuit-class** コマンドの場合と同じフォーマットで表示されます。

構文:

last-circuit-class

## BRS の監視

---

## 第3章 MAC フィルターの使用

この章では、処理時にパケットに適用するパケット・フィルターを指定するための媒体アクセス制御 (MAC) の使用法について説明します。本章には、以下の節が含まれています。

- 『MAC フィルターと DLSw トラフィック』
- 50ページの『MAC フィルター・パラメーター』

フィルターとは、ブリッジするときのパケットの扱い方を決めるためにパケットに適用される 1 組の規則です。MAC フィルターは、ブリッジされるトラフィックにのみ影響を与えます。

注: MAC フィルターはトンネル・トラフィックにも適用できます。

フィルター・プロセスでは、ブリッジング時にパケットは処理されるか、フィルターに掛けられるか、またはタグ付けされます。アクションは、次のとおりです。

- **処理** - パケットは、影響を受けずにブリッジを通過することを許されます。
- **フィルター** - パケットは、ブリッジを通過することを許されません。
- **タグ付け** - パケットは、ブリッジを通過することを許されますが、構成可能なパラメーターに基づいて、1 ~ 64 の範囲の番号でマーク付けされます。

MAC フィルターは、次の 3 つのオブジェクトから構成されます。

1. フィルター項目 - パケット内のアドレス・フィールドまたは任意のウィンドウのデータに適用される 1 つの規則です。この規則を適用した結果は、真 (一致する) または偽 (一致しない) のいずれかの状態です。
2. フィルター・リスト - 1 つまたは複数のフィルター項目のリストが入っています。
3. フィルター - 1 組のフィルター・リストが入っています。

---

## MAC フィルターと DLSw トラフィック

MAC フィルターを実装することにより、DLSw ネットワークの着信 LLC トラフィックをフィルターに掛けることができます。

LLC に対するフィルターを設定するときは、*Bridge Net* 番号を、そのフィルターのインターフェース番号として使用します。*Bridge Net* 番号は、ルーターに構成したインターフェースの数に 2 を加算して決めます。インターフェースのリストを見たい場合は `hConfig>` プロンプトで **list devices** コマンドを入力するか、または `+` プロンプトで **configuration** を入力します。

次の例では、*Bridge Net* 番号は 7 です。

Ifc 0 Token Ring	Slot: 1	Port: 1
Ifc 1 Token Ring	Slot: 1	Port: 2
Ifc 2 Token Ring	Slot: 2	Port: 1
Ifc 3 Token Ring	Slot: 2	Port: 2
Ifc 4 Ethernet	Slot: 4	Port: 1
Ifc 5 Ethernet	Slot: 4	Port: 2

## MAC フィルターの使用

たとえば、この Bridge Net に対してフィルターを設定した場合、ルーターは除外フィルターに一致するフレームを廃棄しません。代わりに、これらのフレームをブリッジに転送します。

---

## MAC フィルター・パラメーター

フィルターを作成するときには、次のパラメーターの一部または全部を指定することができます。

- 発信元 MAC アドレスまたは着信先 MAC アドレス
- パケット内の照合するデータ
- フィルターに掛けるパケットのフィールドに適用されるマスク
- インターフェース番号
- 入力 / 出力の指定
- 包含 / 除外 / タグの指定
- タグ値 (タグが指定されている場合)

## フィルター項目パラメーター

次のパラメーターは、アドレス・フィルター項目 (address-filter-item) を構成するのに使用されます。

- アドレス・タイプ: SOURCE または DESTINATION
- タグ: *tag-value*
- アドレス・マスク: *hex-mask*

各フィルター項目 (filter-item) は、パケット内のタイプと照合するアドレス・タイプ (SOURCE または DESTINATION のいずれか) を指定します。

アドレス・マスクは、16 進法で入力する数字の列で、パケットのアドレスと比較するのに使用されます。マスクは、指定された MAC アドレスと比較する前に、パケットの SOURCE または DESTINATION MAC アドレスに適用されます。

アドレス・マスクは、MAC アドレスと長さが等しくなければならず、指定の MAC アドレスと等しいかどうかを比較する前に MAC アドレス内のバイトとの論理積を取るバイトを指定します。マスクが指定されていない場合は、オール 1 として想定されます。

## フィルター・リスト・パラメーター

次のパラメーターは、フィルター・リスト (filter-list) を構成するのに使用されます。

- 名前: an *ASCII-string*
- フィルター項目リスト: *filter-item 1 . . . filter-item n*
- アクション: INCLUDE、EXCLUDE、TAG(*n*)

フィルター・リストは、1 つまたは複数のフィルター項目で構成されます。各フィルター・リストには、固有の名前が与えられます。



パケットにフィルター・リストを適用するということは、各フィルター項目を、リストに追加された順序で比較することを表します。リスト内のいずれかのフィルター項目が TRUE 条件を戻した場合、フィルター・リストはそれに指定されているアクションを戻します。

### フィルター・パラメーター

次のパラメーターは、フィルターを構成するのに使用されます。

- フィルター・リスト名: *ASCII-string 1 . . . ASCII-string n*
- インターフェース番号: *IFC-number*
- ポート方向: INPUT または OUTPUT
- デフォルト・アクション: INCLUDE、EXCLUDE、または TAG
- デフォルト・タグ: *tag-value*

フィルターの構成は、1 組のフィルター・リスト名をインターフェース番号に対応付け、INPUT または OUTPUT を指定することによって行います。フィルターをパケットに適用するということは、対応付けられたフィルター・リストのそれぞれを、指定の番号のインターフェースで受信 (INPUT) または送信 (OUTPUT) されるパケットに適用することを意味しています。

フィルターがパケットを INCLUDE 条件と評価した場合、そのパケットは転送されます。フィルターがパケットを EXCLUDE 条件と評価した場合、そのパケットは廃棄されます。フィルターが TAG 条件と評価した場合、対象のパケットはタグを付けて転送されます。

各フィルターの追加パラメーターとして、デフォルト・アクションがあります。これは、フィルター・リストのすべてが一致しなかった結果として取られる処置です。このデフォルト値は INCLUDE ですが、INCLUDE、EXCLUDE、または TAG のいずれに設定しても構いません。デフォルト・アクションが TAG の場合は、タグ値も指定します。

### MAC フィルター・タグの使用

以下に、MAC フィルター・タグの使用法のいくつかをリストします。

- MAC アドレス・フィルターは、タグを使用して、帯域幅予約と MAC フィルター・フィーチャー (MCF) が共同で処理します。また、帯域幅予約を使用しているユーザーは、たとえばブリッジ・トラフィックにタグを割り当て、それを分類することができます。
- タグ付けプロセスは、MAC フィルター構成コンソールでフィルター項目を作成し、それにタグを割り当てます。次に、このタグを使用して、このタグに関連するすべてのパケットを対象にした帯域幅クラスを設定します。タグ値は、現在は 1 ~ 64 の範囲でなければなりません。
- MAC フィルター構成プロセスでタグ付きフィルターを作成したら、帯域幅予約 (BRS) **tag** 構成コマンドを使用して、MAC フィルター・タグ番号に BRS タグ名 (TAG1、TAG2、TAG3、TAG4、または TAG5) を割り当てます。次に、BRS **assign** 構成コマンドでこの BRS タグ名を使用して、対応する MAC フィルターを帯域幅トラフィック・クラスと優先順位に割り当てます。

## MAC フィルターの使用

- 最高 5 つのタグ付き MAC アドレスを、1 ～ 5 の値に設定することができます。TAG1 が最初に探索され、次に TAG2 という具合に TAG5 まで続けられます。

タグによって、IP トンネルの『グループ』を参照することもできます。MAC アドレス・フィルターのタグ付けフィーチャーを使用して、パケットを特定のグループに割り当てることによって、IP トンネルのエンドポイントを任意の数のグループに所属させることができます。

---

## 第4章 MAC フィルターの構成および監視

この章では、MAC フィルターの構成および監視プロンプトにアクセスする方法、および利用可能なコマンドの使用法について説明します。本章には、以下の節が含まれています。

- 61ページの『MAC フィルター監視プロンプトへのアクセス』
- 62ページの『MAC フィルター監視コマンド』

---

### MAC フィルター構成プロンプトへのアクセス

MAC フィルター構成コマンドにアクセスするには、CONFIG プロセスから **feature** コマンドを使用します。 **feature** コマンドを使用すると、プロトコルおよびネットワーク・インターフェースの構成プロセスの外部の特定フィーチャーの構成コマンドにアクセスできます。

**feature** コマンドの後に疑問符を入力すると、使用しているソフトウェア・リリースで利用可能なフィーチャーのリストを入手できます。たとえば、次のように入力します。

```
Config> feature ?
WRS
BRS
MCF
Feature name or number [MCF]?
```

MAC フィルター構成プロンプトにアクセスするには、**feature** コマンドに続けて *feature number* (3) または *short name* (MCF) を入力します。たとえば、次のように入力します。

```
Config> feature mcf
MAC Filtering user configuration
Filter config>
```

MAC フィルター構成プロンプトにアクセスしたら、特定の構成コマンドの入力を開始することができます。MAC フィルター構成プロンプトから **exit** コマンドを入力すれば、いつでも CONFIG プロンプトに戻ることができます。

---

### MAC フィルター構成コマンド

この節では、MAC フィルター構成コマンドの要約を示します。これらのコマンドは Filter config> プロンプトで入力します。

以下のコマンドを使用して、MAC フィルター・フィーチャーを構成します。

表 6. MAC フィルター構成コマンドの要約

コマンド	機能
? (ヘルプ)	このコマンド・レベルで使用可能なすべてのコマンドを表示するか、または特定のコマンドのオプション (利用できる場合) をリストします。 xxviiiページの『ヘルプの入手』を参照してください。
Attach	フィルター・リストをフィルターに追加します。

## MAC フィルターの構成

表 6. MAC フィルター構成コマンドの要約 (続き)

コマンド	機能
Create	フィルター・リスト、あるいは INPUT または OUTPUT フィルターを作成します。
Default	指定されたデフォルト・アクションを EXCLUDE、INCLUDE、または TAG に設定します。
Delete	フィルター・リストに関連するすべての情報を除去します。また、create filter コマンドを使用して作成されたフィルターも削除します。
Detach	フィルター・リストをフィルターから除去します。
Disable	MAC フィルター全体を使用不可にするか、または特定のフィルターを使用不可にします。
Enable	MAC フィルター全体を使用可能にするか、または特定のフィルターを使用可能にします。
List	ユーザーによって構成されたすべてのフィルター・リストおよびフィルターの要約をリストします。また、このフィルターに追加されたフィルター・リストのリスト、およびフィルターに関するすべての後続情報も生成します。
Move	指定のフィルターに追加されたフィルター・リストを配列し直します。
Reinit	ルーターの残りの部分に影響を与えずに、更新された構成から MAC フィルター・システム全体を再初期化します。
Set-Cache	フィルターのキャッシュ・サイズを変更します。
Update	特定のフィルター・リストの情報を追加または削除します。該当するサブコマンドのメニューが表示されます。
Exit	直前のコマンド・レベルに戻ります。 xxviii ページの『下位レベル操作環境の終了』を参照してください。

## Attach

**attach** コマンドは、フィルター・リストをフィルターに追加するのに使用します。

フィルターの構成は、1 組のフィルター・リストをインターフェース番号に関連付けることによって行います。フィルター・リストは、1 つまたは複数のフィルター項目で構成されます。

構文:

**attach** *filter-list-name filter-number*

## Create

**create** コマンドは、フィルター・リスト、あるいは INPUT または OUTPUT フィルターを作成するのに使用します。

構文:

**create** *list filter-list-name*  
*filter [input or output] interface-number*

**list** *filter-list-name*

フィルター・リストを作成します。リストには、ユーザーが選択した最大 16 文字の固有の文字列 (Filter-list-name) の名前を付けます。この名前は、作成しているフィルター・リストを識別するのに使用します。また、この名前は、そのフィルター・リストに関連した他のコマンドでも使用されます。

**filter [input or output] interface-number**

フィルターを作成し、それをインターフェース番号で指定されたインターフェース上の INPUT または OUTPUT 方向に対応するネットワークに置きます。デフォルトでは、このフィルターはフィルター項目を付加せずに作成され、デフォルト・アクションは INCLUDE であり、ENABLED にされます。

## Default

**default** コマンドは、指定されたフィルター番号を持つフィルターのデフォルト・アクションを EXCLUDE、INCLUDE、または TAG に設定するのに使用します。

構文:

```
default                                exclude filter-number
                                           include filter-number
                                           tag tag-number filter-number
```

**exclude filter-number**

指定されたフィルター番号のフィルターのデフォルト・アクションを EXCLUDE に設定します。

**include filter-number**

指定されたフィルター番号のフィルターのデフォルト・アクションを INCLUDE に設定します。

**tag tag-number filter-number**

指定されたフィルター番号のフィルターのデフォルト・アクションを TAG に設定し、関連のタグ値をタグ番号に設定します。

## Delete

**delete** コマンドは、フィルター・リストに関連するすべての情報を除去し、割り当てられた名前を新規フィルター・リストの名前として解放するのに使用します。ユーザーがすでに作成したフィルターにフィルター・リストが付加されている場合、このコマンドは何も削除せずに、コンソールにエラー・メッセージを表示します。また、このリストに属するすべてのフィルター項目も削除されます。

**create filter** コマンドを使用して作成されたフィルターも、このコマンドで削除されます。

構文:

```
delete                                list filter-list
                                           filter filter-number
```

**list filter-list**

フィルター・リストに関連するすべての情報を除去し、割り当てられた文字列を新規フィルター・リストの名前として解放します。フィルター・リストは、以前に **create list** コマンドで入力された文字列でなければなりません。

## MAC フィルターの構成

ユーザーがすでに作成したフィルターにフィルター・リストが付加されている場合、このコマンドは何も削除せずに、コンソールにエラー・メッセージを表示します。このコマンドが使用されると、このリストに属しているすべてのフィルター項目も削除されます。

**filter** *filter-number*

**create filter** コマンドを使用して作成されたフィルターを削除します。

## Detach

**detach** コマンドは、フィルター・リスト名 (*filter-list* パラメーター) をフィルター (*filter-number* パラメーター) から削除するのに使用します。

構文:

**detach** *filter-list-name filter-number*

## Disable

**disable** コマンドは、MAC フィルター全体を使用不可にするか、または特定のフィルターを使用不可にするのに使用します。

構文:

**disable** *all*  
*filter filter-number*

**all** MAC フィルター全体を使用不可にします。ただし、前に使用可能にされたフィルターは、ENABLED として設定されたままになります。

**filter** *filter-number*

特定のフィルターを使用不可にします。 *filter-number* パラメーターは、**list filters** コマンドで表示された番号に対応します。

## Enable

**enable** コマンドは、MAC フィルター全体を使用可能にするか、または特定のフィルターを使用可能にするのに使用します。

構文:

**enable** *all*  
*filter filter-number*

**all** MAC フィルター全体を使用可能にします。ただし、フィルター自体は DISABLED に設定されたままになる場合もあります。

**filter** *filter-number*

特定のフィルターを使用可能にします。 *filter-number* パラメーターは、**list filters** コマンドで表示された番号に対応します。

## List

**list** コマンドは、ユーザーによって構成されたすべてのフィルター・リストとフィルターの要約をリストするのに使用します。フィルターに付加されたすべてのフィルター・リストのリストは表示されません。その他に、次の情報が表示されます。

- フィルター・システムの状態 (ENABLE, DISABLE) が入っているリスト
- 構成済みフィルター・リスト・レコードの集合
- 個々の構成済みフィルター・レコード

さらに、各フィルターについて、次の情報が表示されます。

- フィルター番号
- インターフェース番号
- フィルターの方向 (INPUT、OUTPUT)
- フィルターの状態 (ENABLE、DISABLE)
- フィルターのデフォルト・アクション (TAG、INCLUDE、EXCLUDE)

また、このコマンドは、フィルターに付加されたフィルター・リストのリスト、およびフィルターに関するすべての後続情報も生成します。

構文:

```
list                all
                    filter filter-number
```

**all** 構成されたすべてのフィルター・リストおよびフィルターの要約を表示します。

**filter** *filter-number*

指定されたフィルターに付加されたフィルター・リストのリスト、およびそのフィルターに関するすべての後続情報を生成します。

## Move

**move** コマンドは、指定されたフィルター (*filter-number* パラメーターによって示される) に追加されたフィルター・リストを配列し直すのに使用します。 *Filter-list-name1* によって示されるリストは、*Filter-list-name2* によって示されるリストの直前に移動されます。

構文:

```
move                filter-list-name1 filter-list-name2 filter-number
```

## Reinit

**reinit** コマンドは、ルーターの残りの部分に影響を与えずに、更新された構成から MAC フィルター・システム全体を再初期化するのに使用します。

構文:

```
reinit
```

## MAC フィルターの構成

### Set-Cache

**set-cache** コマンドは、デフォルトのキャッシュ・サイズ (16) を 4 ~ 32768 の範囲の数に変更するのに使用します。

構文:

```
set-cache cache-size filter-number
```

### Update

**update** コマンドは、特定のフィルター・リストを情報を追加または削除するのに使用します。必要なフィルター・リスト名を指定してこのコマンドを使用すると、その特定フィルター・リストの `Filter filter-list-name Config>` プロンプトが表示されます。こうして表示された新たなプロンプトから、指定されたリストの情報を変更することができます。

新たに表示されたプロンプト・レベルを使用して、フィルター・リストにフィルター項目を追加または削除します。フィルター・リストにフィルター項目を指定する順序は重要です。それによって、フィルター項目がパケットに適用される順序が決まるからです。

構文:

```
update filter-list-name
```

---

## 更新サブコマンド

この節では、MAC フィルター構成サブコマンドの要約を示します。これらのサブコマンドは `Filter filter-list-name config>` プロンプトで入力します。

表 7. 更新サブコマンドの要約

サブコマンド	機能
? (ヘルプ)	このコマンド・レベルで使用可能なすべてのコマンドを表示するか、または特定のコマンドのオプション (利用できる場合) をリストします。 xxviii ページの『ヘルプの入手』 を参照してください。
Add	発信元またはあて先 MAC アドレス・フィルターまたはウィンドウ・フィルターを追加します。フィルター項目をフィルター・リストに追加します。
Delete	フィルター項目をフィルター・リストから削除します。
List	ユーザーによって構成されたすべてのフィルター・リストとフィルターの要約をリストします。また、このフィルターに付加されたフィルター・リストのリスト、およびフィルターに関するすべての後続情報も生成します。
Move	指定されたフィルターに付加されたフィルター・リストを配列し直します。
Set-Action	INCLUDE、EXCLUDE、または TAG (タグ番号オプション付き) 条件を評価するように、フィルター項目を設定します。
Exit	直前のコマンド・レベルに戻ります。 xxviii ページの『下位レベル操作環境の終了』 を参照してください。

以下のサブコマンドを使用して、フィルター・リストを更新します。



## Add

**add** サブコマンドは、フィルター項目をフィルター・リストに追加するのに使用します。このサブコマンドでは特別に、発信元またはあて先 MAC アドレスと比較するための 16 進数を追加したり、あるいはパケット・データと比較するためのマスク付きの一連のウィンドウ・データを追加したりすることができます。

フィルター・リストにフィルター項目を指定する順序は重要です。それによって、フィルター項目がパケットに適用される順序が決まるからです。

**add** サブコマンドを使用するたびに、フィルター・リスト内にフィルター項目が作成されます。最初に作成されたフィルター項目にはフィルター項目番号 1 が割り当てられ、次の項目には番号 2 が割り当てられるというようになります。**add** サブコマンドを正常に入力すると、ルーターは追加されたばかりのフィルター項目の番号を表示します。

最初的一致が見つかり、フィルター項目の適用は停止され、フィルター・リストの指定のアクションに基づいて、フィルター・リストは INCLUDE、EXCLUDE、または TAG に評価します。フィルター・リストのどのフィルター項目にも一致しない場合には、フィルターのデフォルト・アクション (INCLUDE、EXCLUDE、または TAG) が戻されます。

**構文:** **add** *source hex-MAC-addr hex-Mask*  
*destination hex-MAC-addr hex-Mask*  
*window MAC offset-value hex-data hex-mask*  
*window INFO offset-value hex-data hex-mask*

**source** *hex-MAC-addr hex-Mask*

発信元 MAC アドレスと比較するための 16 進数を追加します。**hex-MAC-addr** は、最大 16 桁の偶数の 16 進数で、前に 0x を付けずに入力する必要があります。

**hex-mask** パラメーターは **hex-MAC-address** と同じ長さであることが必要であり、パケット内の指定された MAC アドレスと論理 AND されます。デフォルトの **hex-mask** 引き数は、すべてが 2 進数の 1 になります。

**hex-MAC-addr** パラメーターは、標準または非標準のビット配列で指定することができます。標準ビット配列は、単に 16 進数として指定します (たとえば、000003001234)。また、一連の 16 進数を 2 桁ずつハイフン (-) で区切って表すこともできます (たとえば、00-00-03-00-12-34)。

非標準ビット配列は、一連の 16 進数を 2 桁ずつコロン (:) で区切って指定します (たとえば、00:00:C9:09:66:49)。フィルター項目の MAC は、標準表記と非標準表記を区別するために、常にハイフン (-) またはコロン (:) のいずれかを使用して表示します。

**destination** *hex-MAC-addr hex-Mask*

照合の対象がパケットの発信元 MAC アドレスではなく、あて先 MAC アドレスであることを除いて、**add source** サブコマンドと同様に機能します。

## MAC フィルターの構成

### **window MAC** *offset-value hex-data hex-mask*

マスク付き 16 進数をパケット・データに照合するための指定のオフセット (フレームの先頭から計算された) を使用して、スライディング・ウィンドウ・フィルター項目を追加します。

### **window INFO** *offset-value hex-data hex-mask*

オフセットが情報フィールドの先頭から計算されることを除いて、**add window mac** コマンドと同様です。

## Delete

**delete** サブコマンドは、フィルター項目をフィルター・リストから除去するのに使用します。フィルター項目を削除するには、その項目を追加したときに割り当てたフィルター項目番号を指定します。

**delete** サブコマンドが使用されたときに生じた番号順のすき間は埋められます。たとえば、フィルター項目 1、2、3、および 4 が存在し、フィルター項目 3 が削除された場合、フィルター項目 4 の番号が 3 に変更されます。

構文:

**delete** *filter-item-number*

## List

**list** サブコマンドは、すべてのフィルター項目レコードのリストを印刷出力するのに使用します。各 MAC アドレス・フィルター項目に関する次の情報が表示されます。

- 標準形式および非標準形式の MAC アドレスとアドレス・マスク
- フィルター項目番号
- アドレス・タイプ (発信元またはあて先)
- フィルター・リストのアクション

構文:

**list** canonical  
noncanonical  
mac-address canonical  
mac-address noncanonical  
window

### **canonical**

フィルター・リスト内のすべてのフィルター項目レコードのリストを印刷出力して、項目番号、アドレス・タイプ (SRC、DST)、標準形式 MAC アドレス、および標準形式アドレス・マスクを表示します。フィルター・リストのアクションも示されます。

### **mac-address canonical**

フィルター・リスト内のすべてのフィルター項目レコードのリストを印刷出

## MAC フィルターの構成

力して、項目番号、アドレス・タイプ (SRC、DST)、標準形式 MAC アドレス、および標準形式アドレス・マスクを表示します。また、フィルター・リストのアクションも示されます。

### noncanonical

フィルター・リスト内のすべてのフィルター項目レコードのリストを印刷出力して、項目番号、アドレス・タイプ (SRC、DST)、非標準形式 MAC アドレス、および非標準形式アドレス・マスクを表示します。フィルター・リストのアクションも示されます。

### mac-address noncanonical

フィルター・リスト内のすべてのフィルター項目レコードのリストを印刷出力して、項目番号、アドレス・タイプ (SRC、DST)、非標準形式 MAC アドレス、および非標準形式アドレス・マスクを表示します。フィルター・リストのアクションも示されます。

### window

フィルター・リスト内のすべてのスライディング・ウィンドウ・フィルター項目レコードのリストを印刷出力して、項目番号、基底、オフセット、データ、およびマスクを表示します。フィルター・リストのアクションも示されます。

## Move

**move** サブコマンドは、フィルター・リスト内のフィルター項目を配列し直します。番号が *filter-item-name1* によって指定されているフィルター項目は、*filter-item-name2* の直前に移動され、番号が付け直されます。

構文:

**move** *filter-item-name1 filter-item-name2*

## Set-Action

**set-action** サブコマンドは、INCLUDE、EXCLUDE、または TAG (タグ番号オプション付き) 条件を評価するように、フィルター項目を設定することができます。フィルター・リストのフィルター項目の 1 つが、フィルター対象と見なされるパケットのコンテンツに一致している場合、フィルター・リストは指定された条件に評価します。デフォルト設定値は INCLUDE です。

構文:

**set-action** [INCLUDE or EXCLUDE or TAG] *tag-number*

---

## MAC フィルター監視プロンプトへのアクセス

MAC フィルター監視コマンドにアクセスするには、GWCON プロセスから **feature** コマンドを入力します。 **feature** コマンドを使用すると、プロトコルおよびネットワーク・インターフェースの監視プロセスの外部の特定ルーター機能の監視コマンドにアクセスできます。

## MAC フィルターの構成

**feature** コマンドの後に疑問符を入力すると、使用しているソフトウェア・リリースで利用可能なフィーチャーのリストを入手することができます。たとえば、次のように入力します。

```
+ feature ?
WRS
BRS
MCF
```

MAC フィルター監視プロンプトにアクセスするには、**feature** コマンドに続けて、フィーチャー番号 (3) または短縮名 (MCF) を入力します。たとえば、次のように入力します。

```
+ feature mcf
MAC Filtering user monitoring
Filter>
```

MAC フィルター監視プロンプトにアクセスしたら、特定の監視コマンドの入力を開始することができます。MAC フィルター監視プロンプトから **exit** コマンドを入力すれば、いつでも GWCON プロンプトに戻ることができます。

---

## MAC フィルター監視コマンド

この節では、MAC フィルター監視コマンドの要約を示します。以下のコマンドは Filter> プロンプトで入力します。

表 8. MAC フィルター監視コマンドの要約

コマンド	機能
? (ヘルプ)	このコマンド・レベルで使用可能なすべてのコマンドを表示するか、または特定のコマンドのオプション (利用できる場合) をリストします。 xxviiiページの『ヘルプの入手』 を参照してください。
Clear	list filter コマンドでリストされた "フィルター単位" 統計を消去します。
Disable	MAC フィルターをグローバルに使用不可にするか、または "フィルター単位" で使用不可にします。
Enable	MAC フィルターをグローバルに使用可能にするか、または "フィルター単位" で使用可能にします。
List	現在ルーターで実行されている各フィルターの統計および設定値の要約をリストします。
Reinit	ルーターの残りの部分に影響を与えずに、更新された構成から MAC フィルター・システム全体を再初期化します。
Exit	直前のコマンド・レベルに戻ります。 xxviiiページの『下位レベル操作環境の終了』 を参照してください。

以下のコマンドを使用して、MAC フィルター・フィーチャーを監視します。

### Clear

**clear** コマンドは、フィルター統計を消去するのに使用します。

構文:

```
clear                                all
_                                       filter filter-number
```

**all list all** コマンドによってリストされた統計を消去します。

**filter** *filter-number*

**list filter** コマンドによってリストされた統計を消去します。

## Disable

**disable** コマンドは、MAC フィルターをグローバルに使用不可にするのに使用します。このコマンドは、各フィルターを個別には使用不可にしません。

このコマンドは、フィルター番号によって指定されたフィルターも使用不可にします。このフィルターは、構成レコードを変更せずに、使用不可にされます。引き数が指定されていない場合、MAC フィルターはグローバルに使用不可にされます。

構文:

```
disable                all
                        filter filter-number
```

**all** MAC フィルターをグローバルに使用不可にします。このコマンドは、各フィルターを個別には使用不可にしません。

**filter** *filter-number*

フィルター番号によって指定されたフィルターを使用不可にします。このフィルターは、構成レコードを変更せずに、使用不可にされます。フィルター番号が指定されていない場合、MAC フィルターはグローバルに使用不可にされます。

## Enable

**enable** コマンドは、MAC フィルターをグローバルに使用可能にするのに使用します。このコマンドは、各フィルターを個別には使用可能にしません。

このコマンドは、フィルター番号によって指定されたフィルターも使用可能にします。このフィルターは、構成レコードを変更せずに、使用可能にされます。引き数が指定されていない場合、MAC フィルターはグローバルに使用可能にされます。

構文:

```
enable                all
                        filter filter-number
```

**all** MAC フィルターをグローバルに使用可能にします。このコマンドは、各フィルターを個別には使用可能にしません。

**filter** *filter-number*

フィルター番号によって指定されたフィルターを使用可能にします。このフィルターは、構成レコードを変更せずに、使用可能にされます。フィルター番号が指定されていない場合、MAC フィルターはグローバルに使用可能にされます。

## MAC フィルターの構成

### List

**list** コマンドは、現在ルーターで実行されている各フィルターの統計および設定値の要約をリストするのに使用します。 **list all** コマンドを使用すると、各フィルターの以下の情報が表示されます。

- デフォルト・アクション
- キャッシュ・サイズ
- デフォルト・タグ
- 状態 (使用可能 / 使用不可)
- INCLUDE、EXCLUDE、または TAG としてフィルターされたパケットの数

さらに、指定のフィルターに対する **list filter** コマンドでは、次の情報も表示されます。

- list all コマンドによって表示されるすべての情報
- 現在このフィルターで実行されているすべてのフィルター・リスト。以下のものが含まれます。
  - リスト名
  - リスト・アクション
  - リスト・タグ
  - 各フィルター・リストによってフィルターされたパケットの数

構文:

```
list                all
                    filter filter-number
```

**all** 現在ルーターで実行されている各フィルターの統計および設定値をリストします。

**filter** *filter-number*

各フィルターの統計および設定値に加えて、現在このフィルターで実行されているすべてのフィルター・リストの統計および設定値を生成します。

### Reinit

**reinit** コマンドは、ルーターの残りの部分に影響を与えずに、更新された構成から MAC フィルター・システム全体を再初期化するのに使用します。

構文:

```
reinit
```

---

## 第5章 WAN 復元の使用

本章には、以下の節が含まれています。

- 67ページの『始める前に』
- 『WAN 復元、WAN 再ルート、およびダイヤル・オン・オーバーフローの概説』
- 68ページの『WAN 復元の構成手順』
- 68ページの『2 次ダイヤル回線の構成』

---

### WAN 復元、WAN 再ルート、およびダイヤル・オン・オーバーフローの概説

WAN 復元、WAN 再ルート、およびダイヤル・オン・オーバーフローの各フィーチャーは、機能が似ているので混同する可能性があります。ここでは、いずれの機能がユーザーにとって便利であるかを判断し、それを構成するのに必要な情報を見つけるのに役立つ事柄を概説します。

3 つのフィーチャーのすべての構成コマンドを、「WAN 復元の構成」の章に収めてあります。WAN 再ルートおよびダイヤル・オン・オーバーフローに関する追加情報は、89ページの『第7章 WAN 再ルート・フィーチャー』を参照してください。

### WAN 復元

WAN 復元は、最も基本的なフィーチャーです。WAN 復元を使用する場合は、1 次リンクと 2 次リンクを構成します。1 次リンクに障害が起きた場合、2 次リンクがスタートし、1 次の特徴を引き継ぎます。2 次リンクは 1 次リンクからのプロトコル定義を使用するので、2 次リンクにプロトコル定義を構成する必要はありません。

#### WAN 復元の場合:

- 1 次リンクと 2 次リンクが組みになっています。
- 1 つの 1 次リンクのみが特定の 2 次リンクを使用するように構成できます。
- 2 次リンクではプロトコル定義 (たとえば、プロトコル・アドレス) を構成しません。
- 1 次リンクには、PPP シリアル・インターフェースまたはマルチリンク・インターフェースを使用することができます。PPP ダイヤル回線インターフェースは使用できません。
- 2 次リンクは、PPP ダイヤル回線またはマルチリンク PPP インターフェースでなければなりません。
- **enable wrs** コマンドを使用して、WRS フィーチャーを使用可能にする必要があります。
- **enable secondary-circuit** コマンドを使用して、1 次 / 2 次の組みを使用可能にする必要があります。

注: 1 次リンクに BRS が構成されており、その 1 次リンクが WAN 復元の 1 次 / 2 次の組みの片方である場合、2 次リンクにも BRS を構成する必要があります。

## WAN 復元の使用

通常は、WAN 復元が構成されている場合には、2 次リンクは 1 次リンクと同じ機能を引き継ぎます。しかし BRS については、これは該当しません。そのため、BRS は 1 次リンクと 2 次リンクの両方で構成する必要があります。

## WAN 再ルート

WAN 再ルートは、より拡張された機能です。WAN 再ルートを使用する場合は、1 次リンクと代替リンクを構成します。1 次リンクに障害が起きた場合、代替リンクがスタートします。ルーティング・プロトコル (たとえば、RIP または OSPF) は、新たに利用可能になったリンクを検出し、パケットの転送に使用されるルートを調整します。

### WAN 再ルートの場合:

- 1 次リンクと代替リンクが組みになっています。
- 複数の 1 次リンクが同じ代替リンクを使用するように構成できます。
- 代替リンクでプロトコル定義を構成する必要があります。
- 1 次リンクには、ルート可能プロトコル (たとえば、IP、IPX) を構成できる任意のリンクを使用できます。たとえば、1 次リンクには、LAN インターフェース、PPP、フレーム・リレー、または X.25 シリアル・インターフェース、あるいは PPP またはフレーム・リレー・ダイヤル回線を使用することができます。1 次リンクに使用できないインターフェース・タイプの例としては、SDLC シリアル・インターフェース、SRLY シリアル・インターフェース、および V.25bis や ISDN のような基本ネットがあります。
- 代替リンクは、ルート可能プロトコル (たとえば、IP、IPX) を構成できる任意のリンクを使用することができ、代替リンクのデータ・リンク・タイプは、1 次リンクのデータ・リンク・タイプと一致している必要はありません。たとえば、代替リンクには、LAN インターフェース、PPP、フレーム・リレー、または X.25 シリアル・インターフェース、あるいは PPP またはフレーム・リレー・ダイヤル回線などを使用できます。代替リンクに使用できないインターフェース・タイプの例としては、SDLC シリアル・インターフェース、SRLY シリアル・インターフェース、および V.25bis や ISDN のような基本ネットがあります。
- 1 次リンクがダイヤル回線である場合は、代替リンクは、ダイヤル・オンデマンド・ダイヤル回線 (ダイヤル回線で `'set idle 0'` を構成する必要がある) であってはなりません。I.430、I.431、およびチャネル化 T1/E1 ダイヤル回線は、暗黙的に固定されているので、WRS 1 次として使用できます。

注: I.430/I.431 およびチャネル化 T1/E1 ダイヤル回線は、明示的に構成することなく、WRS 1 次として使用することができます。

- 代替リンクは、ダイヤル・オンデマンド・ダイヤル回線 (ダイヤル回線で `'set idle 0'` を構成する必要がある) であってはなりません。
- **enable wrs** コマンドを使用して、WRS フィーチャーを使用可能にする必要があります。
- **enable alternate-circuit** コマンドを使用して、1 次 / 代替の組みを使用可能にする必要があります。
- オプションで、1 次リンクへの復帰を制御するための安定化時間および復帰開始時刻と終了時刻も構成できます。



- 代替リンクが X.25 の場合、WAN 再ルートを使用可能にしたルーターの X.25 インターフェースを構成するときは **national-personality set disconnect-procedure active** コマンドを使用し、他方のルーターの X.25 インターフェースを構成するときは **national-personality set disconnect-procedure passive** コマンドを使用する必要があります。

## ダイヤル・オン・オーバーフロー

ダイヤル・オン・オーバーフローは WAN 再ルートに似ていますが、1 次リンクに障害が起きなくても、代替リンクをスタートさせることができます。1 次リンクの使用状況を監視し、限界値を超えると、代替リンクがスタートします。また、すべてのプロトコルが代替リンクで起動されるわけではありません。IP だけが代替リンクで起動され、その他のプロトコルは、1 次リンクがダウンしない限り、引き続き 1 次リンクを使用します。

1 次リンクがダウンすると、WAN 再ルートが引き継ぎ、代替インターフェース上に構成されているプロトコルが、代替インターフェース上のルートを検出し、そのルートを使い始めることができます。

### ダイヤル・オン・オーバーフローの場合:

- ダイヤル・オン・オーバーフローは、WAN 再ルートの組み合わせである 1 次 / 代替の組みを使用します。
- ダイヤル・オン・オーバーフローを使用するためには、WAN 再ルートの組みを構成する必要があり、WAN 再ルート構成のすべての制約が適用されます。
- ダイヤル・オン・オーバーフローに使用される WAN 再ルートの組みの 1 次リンクは、フレーム・リレーでなければなりません。
- ダイヤル・オン・オーバーフローを使用するためには、OSPF ルーティング・プロトコルを使用する必要があります。
- **enable dial-on-overflow** コマンドを使用して、追加限界値と廃棄限界値、帯域幅監視間隔、および最小代替アップ・タイムを構成する必要があります。
- 安定化時間 (Stabilization time)、復帰開始時刻 (start-time-of-day-revert-back) および復帰停止時刻 (stop-time-of-day-revert-back) は、ダイヤル・オン・オーバーフローの動作には影響を与えません。

WAN 再ルートについての詳細は、89ページの『第7章 WAN 再ルート・フィーチャー』を参照してください。

---

## 始める前に

WAN 復元を構成する前に、以下の用意が必要です。

1. 1 次シリアル・インターフェース (専用回線) が PPP 用に構成されている。ルーター上の任意のシリアル・インターフェースを使用できます。
2. 対応するダイヤル回線をもつインターフェースがルーター上に構成されている。ISDN インターフェースまたは V.25bis インターフェースを基本ネットとして使用することができます。

## WAN 復元の使用

3. 2 次ダイヤル回線が、1 次インターフェースがダウンしたときにダイヤルするように構成されている。ダイヤル回線をこのように構成するには、ダイヤル Circuit Config> プロンプトで **set idle** コマンドを使用して、アイドル・タイマーをゼロに設定します。
4. リンクの一方向の端の 2 次ダイヤル回線が発信専用構成されている。Circuit Config> プロンプトで **set calls outbound** コマンドを使用して構成します。

**注:** 2 次インターフェースにはプロトコル・アドレスを構成しないでください。2 次リンク (ダイヤル回線) が活動状態になると、1 次インターフェースのプロトコル割り当てが使用されます。

5. リンクの他方向の端の 2 次ダイヤル回線が受信専用構成されている。Circuit Config> プロンプトで **set calls inbound** コマンドを使用して構成します。

---

## WAN 復元の構成手順

この節では、WAN 復元を構成するのに必要な手順について説明します。構成を開始する前に、Config> プロンプトで **list device** コマンドを使用して、種々の装置のインターフェース番号をリストしてください。

以下のステップに従って、ルーター上の WAN 復元を構成します。

1. Config> プロンプトで **feature wrs** コマンドを入力して、WRS Config> プロンプトを表示する。たとえば、次のように入力します。

```
Config>feature wrs
WAN Restoral user configuration
WRS Config>
```

2. 1 次インターフェースに 2 次ダイヤル回線を割り当てる。このダイヤル回線は、1 次インターフェースをバックアップします。たとえば、次のように入力します。

```
WRS Config>add secondary-circuit
Secondary interface number [0]? 3
Primary interface number [0]? 1
```

3. 追加した 2 次ダイヤル回線上の WAN 復元を使用可能にする。たとえば、次のように入力します。

```
WRS Config>enable secondary-circuit
Secondary interface number [0]? 3
```

4. ルーター上の WAN 復元をグローバルに使用可能にする。たとえば、次のように入力します。

```
WRS Config>enable wrs
```

5. ルーターをリスタートして、構成変更を有効にする。

## 2 次ダイヤル回線の構成

ダイヤル回線を構成するには、以下の手順で行います。

1. ダイヤル回線インターフェース番号を調べる。これを行うには、次のように入力します。

```
Config> list device
```

PPP ダイヤル回線インターフェースがリストされない場合は、次のように入力して、ダイヤル回線インターフェースを追加します。

```
Config> add device dial-circuit
```

```
Adding device as interface 3
Defaulting Data-link protocol to PPP
Use "net 3" command to configure circuit parameters
```

2. Config> プロンプトから次のように入力して、2 次インターフェース (ダイヤル回線) が1 次インターフェース (PPP) と同じデータ・リンク・タイプを持つように構成する。

```
Config> set data PPP
Interface Number [0]? 3
```

3. **network interface#** を入力して、ダイヤル回線構成プロンプト (Circuit Config>) にアクセスする。

```
Config> network 3
```

4. ダイヤル回線の基本ネット・インターフェースを選択する。基本網は V.25bis、または ISDN です。

```
Circuit Config> set net 2
```

5. ダイヤル回線アイドル・タイマーを 0 (0 = 固定) に設定するために、次のように入力する。

```
Circuit Config> set idle 0
```

6. バックアップ・コネクションの一方の端 (たとえば、ルーター A) を受信用に設定するために、次のように入力する。

```
Circuit Config> set calls inbound
```

7. バックアップ・コネクションの他方の端 (たとえば、ルーター B) を発信用に設定するために、次のように入力する。

```
Circuit Config> set calls outbound
```

#### 注:

1. **set calls both** コマンドは使用しないでください。これらを個別に設定することにより、着信と発信の接続試行が衝突するのを防止できます。
2. ダイヤル回線には、転送プロトコル (たとえば、IP、IPX など) アドレスは構成しないでください。2 次インターフェース (ダイヤル回線) が活動状態になると、1 次インターフェースのプロトコル割り当てが使用されます。
3. ISDN の構成方法については、*Nways* マルチプロトコル・アクセス・サービス ソフトウェア使用者の手引き の 'ISDN インターフェースの使用' の項を参照してください。
4. V.25 の構成方法については、*Nways* マルチプロトコル・アクセス・サービス ソフトウェア使用者の手引き の 'V.25 インターフェースの使用' の項を参照してください。

## WAN 復元の使用

## 第6章 WAN 復元の構成および監視

この章では、WAN 復元の構成コマンドおよびオペレーショナル・コマンドについて説明します。本章には、以下の節が含まれています。

- 78ページの『WAN 復元インターフェース監視プロセスへのアクセス』
- 78ページの『WAN 復元監視コマンド』

### WAN 復元、WAN 再ルート、およびダイヤル・オン・オーバーフローの構成コマンド

WAN 復元構成コマンドを用いて、WAN 復元インターフェース構成を作成または変更することができます。この節では、WAN 復元構成コマンドの要約を示し、個々のコマンドについて説明します。

表9 は、WAN 復元構成コマンドとそのフィーチャーをリストしています。これらのコマンドは WRS Config> プロンプトで入力します。WRS Config> にアクセスするには、Config> プロンプトで **feature wrs** と入力します。

表9. WAN 復元構成コマンドの要約

コマンド	機能
? (ヘルプ)	このコマンド・レベルで使用可能なすべてのコマンドを表示するか、または特定のコマンドのオプション (利用できる場合) をリストします。 xxviiiページの『ヘルプの入手』 を参照してください。
Add	1 次から 2 次へ (WAN 復元の場合) または 1 次から代替へ (WAN 再ルートの場合) のマッピングを追加します。
Disable	WRS、個々の 2 次回線マッピング、または代替回線マッピングを使用不可にします。
Enable	WRS、個々の 2 次回線マッピング、または代替回線マッピングを使用可能にします。
List	現行の復元構成を表示します。
Remove	add によって作成された 1 次から 2 次へのマッピングまたは 1 次から代替へのマッピングを除去します。
Set	安定化 (stabilization) タイマーおよび復帰時刻 (time-of-day-revert-back) タイマーの値を設定します。
Exit	直前のコマンド・レベルに戻ります。 xxviiiページの『下位レベル操作環境の終了』 を参照してください。

#### Add

**add** コマンドは、2 次または代替ダイヤル回線、あるいは 1 次シリアル・リンクの専用リンク・インターフェースを識別するのに使用します。

構文:

```
add alternate-circuit  
secondary-circuit
```

**alternate-circuit**

**add alternate-circuit** コマンドは、WAN 再ルートのために、代替インター

## WAN 復元の構成

フェースを 1 次インターフェースに結合します。複数の 1 次リンクを単一の代替インターフェースに割り当てることができます。代替リンク・タイプは、1 次リンク・タイプと同じである必要はありません (たとえば、代替リンク・タイプが PPP ダイアル回線で、1 次リンク・タイプがフレーム・リレー専用回線であっても構いません)。

### 例:

```
WRS Config>add alt  
Alternate interface number [0]? 6  
Primary interface number [0]? 1
```

### Alternate interface number

これは、以前に代替インターフェースに割り当てたインターフェース番号です。任意の LAN インターフェース、PPP、フレーム・リレー、または X.25 シリアル・インターフェース、あるいは PPP またはフレーム・リレー・ダイアル回線を、代替インターフェースとして使用できます。デフォルトは 0 です。

### Primary interface number

これは、装置が追加されたときに、割り当て済みの1次インターフェースのインターフェース番号です。1 次インターフェースは、以前に定義された任意の LAN インターフェース、PPP、フレーム・リレー、または X.25 シリアル・インターフェース、あるいは PPP またはフレーム・リレー・ダイアル回線を使用できます。デフォルトは 0 です。

## secondary-circuit

**add secondary-circuit** コマンドは、WAN 復元のために、2 次インターフェースを 1 次インターフェースに結合します。両方のインターフェースとも、以前に構成されていることが必要です。1 つの 2 次インターフェースを 1 次に (または、その逆に) 割り当てることしかできません。

### 例:

```
WRS Config>add secondary-circuit  
Secondary interface number [0]? 4  
Primary interface number [0]? 1
```

### Secondary interface number

これは、以前に装置が追加されたときに、2 次インターフェースに割り当てられたダイアル回線インターフェース番号です。任意の PPP ダイアル回線またはマルチリンク PPP インターフェースを、2 次インターフェースとして使用できます。デフォルトは 0 です。

### Primary interface number

これは、以前に装置が追加されたときに割り当てられた 1 次インターフェースのインターフェース番号です。1 次インターフェースには、PPP を実行する任意の定義済み専用回線を使用できます。デフォルトは 0 です。

## Disable

**disable** コマンドは、WAN 復元フィーチャー、WAN 復元における 1 次 / 2 次の組み合わせ、WAN 再ルートにおける 1 次 / 代替の組み合わせ、または 1 次 / 代替の組みに対するダイヤル・オン・オーバーフローを使用不可にするのに使用します。

構文:

```
disable                alternate-circuit
                        dial-on-overflow
                        secondary-circuit
                        wrs
```

**alternate-circuit** *interface#*

WAN 再ルートの 1 次 / 代替の組み合わせを使用不可にします。

例:

```
WRS Config> disable alternate-circuit
Alternate interface number [0]? 6
```

**Alternate interface number**

これは、以前に **add alternate-circuit** コマンドを使用して構成された代替インターフェースの番号です。デフォルトは 0 です。

**dial-on-overflow** *alt-intfc#*

指定された代替リンクを使用するすべての 1 次 / 代替の組みに対するダイヤル・オン・オーバーフローを使用不可にします。

例:

```
WRS Config> disable dial-on-overflow
alternate interface number [0]? 6
```

**Alternate interface number**

これは、以前に **add alternate-circuit** コマンドを使用して構成された代替インターフェースの番号です。デフォルトは 0 です。

**secondary-circuit** *interface#*

WRS コンソールから次の **enable secondary-circuit** コマンドが出されるまで、関連の 2 次インターフェースによる特定の 1 次インターフェースの復元を使用不可にします。両方のインターフェースとも構成済みであり、WRS 構成内で相互が結合されていることが必要です。

例:

```
WRS Config> disable secondary-circuit
Secondary interface number [0]? 3
```

**Secondary interface number**

これは、以前に **add secondary-circuit** コマンドを使用して構成された 2 次インターフェースの番号です。デフォルトは 0 です。

**wrs**

ルーター上の WAN 復元フィーチャーをグローバルに使用不可にします。これは、WAN 再ルートおよびダイヤル・オン・オーバーフローも使用不可にされることを意味しています。

### Enable

**enable** コマンドは、WAN 復元フィーチャー、WAN 復元における 1 次 / 2 次の組み合わせ、WAN 再ルートにおける 1 次 / 代替の組み合わせ、または 1 次 / 代替の組みに対するダイヤル・オン・オーバーフローを使用可能にするのに使用します。

構文:

```
enable                alternate-circuit
                        dial-on-overflow
                        secondary-circuit
                        wrs
```

#### **alternate-circuit** *interface#*

代替回線を使用可能にします。

例:

```
WRS Config>enable alternate-circuit
Alternate interface number [0]? 6
```

#### **Alternate interface number**

これは、以前に **add alternate-circuit** コマンドを使用して構成された代替インターフェースの番号です。デフォルトは 0 です。

#### **dial-on-overflow**

ダイヤル・オン・オーバーフローを使用可能にし、ダイヤル・オン・オーバーフローの動作方法を制御するパラメーターを設定できるようにします。

例:

```
WRS>enable dial-on-overflow

For dial-on-overflow, only IP traffic can overflow to the alternate
interface.
Primary interface number ]0]? 1
add-threshold (1-100% utilization) [90]?
drop-threshold(0-99% utilization) [60]?
bandwidth test interval(10-200 seconds) [15]?
minimum time to keep the alternate up (20-21600 sec.) [300]?
Dial-on overflow is enabled.
Remember to configure the primary interface's line speed!
```

#### **Primary interface number**

これは、ダイヤル・オン・オーバーフローを使用可能にする 1 次インターフェースのインターフェース番号です。デフォルトは 0 です。

#### **add-threshold**

帯域幅の追加のために代替インターフェースを起動する時期を決めます。この値は、1 次インターフェースに構成された回線速度の比率として表すことが必要です。デフォルトは 90% です。

#### **drop-threshold**

帯域幅の追加のための代替インターフェースが不要になる時期を決めます。この値は、1 次インターフェースに構成された回線速度の比率として表すことが必要です。デフォルトは 60% です。

#### **bandwidth monitoring interval**

*add-threshold* および *drop-threshold* のために 1 次インターフェースの帯域幅を監視する頻度を決めます。デフォルトは 15 秒です。



**Minimum time to keep alternate up**

この時間枠には、ローカル・ルーター上の IP トラフィックを代替インターフェースに再ルートするときに、ルーターが新規ルートを確立できる十分な時間を含める必要があります。デフォルトは 5 分です。

**secondary-circuit interface#**

指定された 2 次リンクによる 1 次リンクの復元を使用可能にします。

例:

```
WRS Config>enable secondary-circuit
Secondary interface number [0]? 3
```

**Secondary interface number**

これは、以前に **add secondary-circuit** コマンドを使用して構成された 2 次インターフェースの番号です。デフォルトは 0 です。

**wrs** ルーター上の WAN 復元フィーチャーを使用可能にします。これは、WAN 再ルートおよびダイヤル・オン・オーバーフローも構成されている場合には、それらも使用可能になることを意味しています。

## List

**list** コマンドは、そのフィーチャーのグローバル構成情報を表示したり、WAN 復元の 1 次 / 2 次の組み、WAN 再ルートの 1 次 / 代替の組み、およびダイヤル・オン・オーバーフローに関する構成情報を表示するのに使用します。

構文:

**list**

例:

```
WRS Config>list
WAN Restoral is enabled.
Default Stabilization Time: 0 seconds
Default First Stabilization Time: 0 seconds
```

Primary Interface	Secondary Interface	Secondary Enabled					
4 - WAN PPP	7 - PPP Dial Circuit	No					
Primary Interface	Alternate Interface	Alt. Enabled	1st Stab	Subseq Stab	TOD Start	Revert Stop	Back Stop
1 - WAN Frame Re	2 - WAN Frame Relay	Yes	dflt	dflt	Not Set	Not Set	

```
Dial-on-overflow is enabled.
Primary add- drop- test minimum
Interface threshold threshold interval alt up time
-----
1 29% 20% 15 sec. 300 sec.
```

## Remove

**remove** コマンドは、代替インターフェースまたは 2 次 (バックアップ) インターフェースの 1 次インターフェースへのマッピングを削除するのに使用します。

構文:

## WAN 復元の構成

remove alternate-circuit  
secondary-circuit

**alternate-circuit** *alternate-interface# primary-interface#*

WAN 再ルートの代替 (バックアップ) インターフェースの 1 次インターフェースへのマッピングを除去します。両方のインターフェースとも割り当て済みであり、**add alternate-circuit** コマンドを使用して相互が結合されていることが必要です。

**Alternate-interface#**

これは、以前に **add alternate-circuit** コマンドを使用して構成された代替インターフェースの番号です。デフォルトは 0 です。

**Primary-interface#**

これは、除去される代替に以前に結合された 1 次インターフェースのインターフェース番号です。デフォルトは 0 です。

例:

```
WRS Config> remove alternate-circuit
Alternate interface number [0]? 3
Primary interface number [0]? 1
```

**secondary-circuit** *secondary-interface# primary-interface#*

WAN 復元の 2 次 (バックアップ) インターフェースの 1 次インターフェースへのマッピングを除去します。両方のインターフェースとも割り当て済みであり、**add secondary-circuit** コマンドを使用して相互が結合されていることが必要です。

**Secondary-interface#**

これは、以前に **add secondary-circuit** コマンドを使用して構成された 2 次インターフェースの番号です。デフォルトは 0 です。

**Primary-interface#**

除去される 2 次インターフェースにバインド済みの、1 次インターフェースのインターフェース番号です。デフォルトは 0 です。

例:

```
WRS Config> remove secondary-circuit
Secondary interface number [0]? 3
Primary interface number [0]? 1
```

## Set

**set** コマンドは、WAN 再ルートのパラメーターを設定するのに使用します。

構文:

set ? default  
first-stabilization  
stabilization  
start-time-of-day-revert-back  
stop-time-of-day-revert-back

**default**

**set default** コマンドは、安定化 (stabilization) 期間および最初の安定化 (first-stabilization) 期間が構成されていないリンクで使用されるデフォルト値を設定するのに使用します。

**first-stabilization**

最初の安定化時間 (first-stabilization time) が構成されていないリンクで使用されるデフォルトの最初の安定化時間の値を設定します。

```
WRS Config>set default first
Default first primary stabilization time (0 - 3600 seconds) [0]? 20
```

**stabilization**

安定化時間 (stabilization time) が構成されていないリンクで使用されるデフォルトの安定化時間の値を設定します。

```
WRS Config>set default stab
Default primary stabilization time (0 - 3600 seconds) [0]? 30
```

**first-stabilization**

1 次リンクがアップにならない場合、この 1 次リンクのルーティングを代替リンクに切り替える前の、ルーター初期化の秒数を設定します。

**例:**

```
WRS Config>set first
Primary interface number [0]? 1
First primary stabilization time (0 - 3600 seconds -1=default) [-1]?
```

**Primary interface number**

これは、最初の安定化時間を設定している 1 次インターフェースの 1 次インターフェース番号です。デフォルトは 0 です。

**First primary stabilization time**

この 1 次インターフェースの安定化時間。デフォルトは 1 です。

**stabilization**

1 次リンクがアップであることが最初に検出された後、ルーティングを 1 次に戻す前に必要な秒数を設定します。1 次リンクがこの秒数だけアップ状態に保たれるまでは、ルーティングは代替リンクを介して継続されます。

**例:**

```
WRS Config>set first
Primary interface number [0]? 1
Primary stabilization time (0 - 3600 seconds -1 = default) [-1]?
```

**Primary interface number**

これは、安定化時間を設定している 1 次インターフェースの 1 次インターフェース番号です。デフォルトは 0 です。

**Primary stabilization time**

1 次インターフェースの安定化時間。デフォルトは 1 です。

**start-time-of-day-revert-back**

ルーターが 1 次ルートに戻すことができる最も早い時刻。ルーターは、復帰開始時刻 (start-time-of-day-revert-back) と復帰停止時刻 (stop-time-of-day-revert-back) の間の任意の時刻に、1 次に戻すことができます。1 次への復帰は、1 次がアップになり、安定化パラメーターが満たされた場合にのみ実行されます。デフォルトは 0 です。

**例:**

## WAN 復元の構成

```
WRS Config>set start
Primary interface number [0]? 1
Time-of-Day revert back window start (1 - 24 hours, 0 = not configured) [0] 3
Start time-of-day revert back configured. Remember to configure stop time-of-day
```

### Primary interface number

これは、最初の安定化時間を設定している 1 次インターフェースの 1 次インターフェース番号です。デフォルトは 0 です。

### Time-of-day-revert-back-window start

この時刻は、復帰ウィンドウの開始時刻をマークします。ルーターは、復帰開始時刻と復帰停止時刻の間の任意の時刻に、1 次インターフェースに戻ることができます。1 次インターフェースへの復帰は、1 次がアップになり、安定化パラメーターが満たされた場合にのみ実行されます。デフォルトは 1 です。

### stop-time-of-day-revert-back

この時刻は、復帰ウィンドウの終了時刻をマークします。ルーターは、復帰開始時刻と復帰停止時刻の間の任意の時刻に、1 次インターフェースに戻ることができます。1 次インターフェースへの復帰は、1 次がアップになり、安定化パラメーターが満たされた場合にのみ実行されます。デフォルトは 1 です。

### 例:

```
WRS Config>set stop
Primary interface number [0]? 1
Time-of-Day revert back window stop (1 - 24 hours, 0 = not configured) [0]?5
```

### Primary interface number

これは、最初の安定化時間を設定している 1 次インターフェースの 1 次インターフェース番号です。デフォルトは 0 です。

### Time-of-day-revert-back-window stop

この時刻は、復帰ウィンドウの終了時刻をマークします。ルーターは、復帰開始時刻と復帰停止時刻の間の任意の時刻に、1 次インターフェースに戻ることができます。1 次インターフェースへの復帰は、1 次がアップになり、安定化パラメーターが満たされた場合にのみ実行されます。デフォルトは 1 です。

---

## WAN 復元インターフェース監視プロセスへのアクセス

WAN 復元インターフェース監視プロセスにアクセスするには、GWCON (+) プロンプトから、次のコマンドを入力します。

```
+ feature wrs
```

---

## WAN 復元監視コマンド

WAN 復元 (WRS) 監視コマンドを用いて、WAN 復元の 1 次 / 2 次の組み、WAN 再ルートの 1 次 / 代替の組み、およびダイヤル・オン・オーバーフローの状態を監視することができます。監視インターフェースを通して行われた WAN 復元、WAN 再ルート、およびダイヤル・オン・オーバーフローの動作状態の変更は、ルーターのリスタートを経ると保持されません。

WRS プロンプトにアクセスするには、GWCON (+) プロンプトで **feature wrs** と入力します。表10 は、WRS コマンドとその機能をリストしており、後続の節で個々のコマンドについて説明しています。

表 10. WAN 復元監視コマンド

コマンド	機能
? (ヘルプ)	このコマンド・レベルで使用可能なすべてのコマンドを表示するか、または特定のコマンドのオプション (利用できる場合) をリストします。 xxviiiページの『ヘルプの入手』 を参照してください。
Clear	<b>list</b> コマンドを使用して表示した監視統計を消去します。
Disable	WRS を使用不可にするか、または個々の 2 次、代替、またはダイヤル・オン・オーバーフローを使用不可にします。
Enable	WRS を使用不可にするか、または個々の 2 次、代替、またはダイヤル・オン・オーバーフローを使用可能にします。
List	代替または 2 次回線の 1 つまたはすべてに関する監視情報を表示します。
Set	安定化 (stabilization) および復帰時刻タイマー (time-of-day-revert-back-timers) の値を設定します。
Exit	直前のコマンド・レベルに戻ります。 xxviiiページの『下位レベル操作環境の終了』 を参照してください。

## Clear

**clear** コマンドは、**list** コマンドを使用して表示された、WAN 復元、WAN 再ルート、およびダイヤル・オン・オーバーフローの統計を消去するのに使用します。

構文:

**clear**

注: このコマンドは *Longest restoral period* は消去しますが、*Most recent restoral period* は消去しません。画面の表示については、**list** コマンドの項に示されている例を参照してください。

## Disable

**disable** コマンドは、WAN 復元フィーチャーを完全に使用不可にする、特定の 1 次インターフェースに対応する 2 次インターフェースによる復元を使用不可にする、代替インターフェースを使用不可にする、またはダイヤル・オン・オーバーフローを使用不可にするのに使用します。

構文:

**disable** alternate-circuit  
dial-on-overflow  
secondary-circuit  
wrs

### alternate-circuit

WAN 再ルートの 1 次 / 代替の組みを使用不可にします。同じ代替を使用する複数の組みが存在することもあります。このコマンドは、指定された代替回線を使用するすべての組みを使用不可にします。

## WAN 復元の構成

例:

```
WRS>disable alternate-circuit  
Alternate circuit number [0]? 6
```

### Alternate circuit number

これは、代替回線の番号です。デフォルトは 0 です。

### dial-on-overflow

指定された 1 次 / 代替の組みのダイヤル・オン・オーバーフローを、その組みに対する WAN 再ルートの使用可能/使用不可状態を変更せずに、使用不可にします。ダイヤル・オン・オーバーフローがルーティングを実行中の場合は、次の監視インターバルが満了した時点で終了されます。

### secondary-circuit

特定の 1 次インターフェースに対応する 2 次インターフェースによる復元を、次の **restart**、**reload**、または **enable secondary-circuit** コマンドまで使用不可にします。両方のインターフェースとも構成済みであり、WRS 構成内で相互が結合されていることが必要です。

通常は、**talk 5 (GWCON)** の **disable** コマンドによりインターフェースは非活動状態にされ、非活動状態のままになりますが、WAN 復元の 2 次の場合は、そうではありません。2 次インターフェースに適用される **disable** コマンドは、インターフェース自体は使用不可にしません。現行のコールだけを使用不可にします (つまり、活動状態のコールが切断されます)。2 次回線を使用不可にするためには、WAN 復元監視プロンプトで **disable secondary-circuit** と入力し、トップ・レベルの GWCON プロンプトで 2 次インターフェースを使用不可にすることが必要です。例:

```
WRS>disable secondary-circuit  
Secondary interface number [0]? 3
```

### Secondary interface number

これは、以前に **add secondary-circuit** コマンドを使用して構成された 2 次インターフェースの番号です。デフォルトは 0 です。

**wrs** WRS を使用不可にすると、ルーター上の WAN 復元、WAN 再ルート、およびダイヤル・オン・オーバーフローが、次の **restart**、**reload**、または **enable WRS** コマンドまで使用不可になります。

## Enable

**enable** コマンドは、WAN 復元インターフェースを使用可能にする、1 次リンクの 2 次回線による復元を使用可能にする、代替回線を使用可能にする、またはダイヤル・オン・オーバーフローを使用可能にするのに使用します。

構文:

```
enable                alternate-circuit  
enable                dial-on-overflow  
enable                secondary-circuit  
enable                wrs
```

**alternate-circuit**

指定された代替を使用するすべての組みに対して、WAN 再ルートの 1 次 / 代替の組みを使用可能にします。

例:

```
WRS> enable alternate-circuit
Alternate circuit number [0]? 3
```

**Alternate circuit number**

これは、代替回線のインターフェース番号です。デフォルトは 0 です。

**dial-on-overflow**

ダイヤル・オン・オーバーフローを使用可能にし、ダイヤル・オン・オーバーフローを制御するパラメーターを設定できるようにします。オプションで、ただちに IP プロトコルを代替に切り替える (追加限界値を超えたときのように) ことも可能です。

例:

```
WRS> dial-on-overflow

For dial-on-overflow, only IP traffic can overflow to the alternate interface.
Primary interface number [0]? 1
add-threshold (1-100% utilization) [90]?
drop-threshold(0-99% utilization) [60]?
bandwidth test interval(10-200 seconds) [15]?
minimum time to keep the alternate up (20-21600 sec.) [300]?
Dial-on overflow is enabled.
Remember to configure the primary interface's line speed!

Do you want to switch IP traffic to the alternate now?(Yes or [No]):
WRS>
```

**secondary-circuit**

指定された 2 次リンクによる 1 次リンクの復元を使用可能にします。

例:

```
WRS> enable secondary-circuit
Secondary interface number [0]? 3
```

**Secondary interface number**

これは、以前に **add secondary-circuit** コマンドを使用して構成された 2 次インターフェースの番号です。デフォルトは 0 です。

**wrs** ルーター上の WAN 復元フィーチャーを使用可能にします。WAN 復元、WAN 再ルート、またはダイヤル・オン・オーバーフローを行うためには、この機能を使用可能にすることが必要です。

**Set**

**set** コマンドは、WAN 再ルートのパラメーターを設定するのに使用します。

構文:

```
set ?                               default
                                       first-stabilization
                                       stabilization
                                       start-time-of-day-revert-back
                                       stop-time-of-day-revert-back
```

## WAN 復元の構成

### default

**set default** コマンドは、安定化 (stabilization) 期間および最初の安定化 (first-stabilization) 期間が構成されていないリンクで使用されるデフォルト値を設定するのに使用します。

例:

```
WRS Config>set default ?  
FIRST-STABILIZATION  
STABILIZATION
```

### first-stabilization

最初の安定化時間 (first-stabilization time) が構成されていないリンクで使用されるデフォルトの最初の安定化時間の値を設定します。

```
WRS Config>set default first  
Default first primary stabilization time (0 - 3600 seconds) [0]? 20
```

### stabilization

安定化時間 (stabilization time) が構成されていないリンクで使用されるデフォルトの安定化時間の値を設定します。

```
WRS Config>set default stab  
Default primary stabilization time (0 - 3600 seconds) [0]? 30
```

### first-stabilization

1 次リンクがアップにならない場合、この 1 次リンクのルーティングを代替リンクに切り替える前の、ルーター初期化の秒数を設定します。

例:

```
WRS Config>set first  
Primary interface number [0]? 1  
First primary stabilization time (0 - 3600 seconds -1=default) [-1]?
```

### Primary interface number

これは、最初の安定化時間を設定している 1 次インターフェースの 1 次インターフェース番号です。デフォルトは 0 です。

### First primary stabilization time

この 1 次インターフェースの安定化時間。デフォルトは 1 です。

### stabilization

1 次リンクがアップであることが最初に検出された後、ルーティングを 1 次に戻す前に必要な秒数を設定します。1 次リンクがこの秒数だけアップ状態に保たれるまでは、ルーティングは代替リンクを介して継続されます。

例:

```
WRS Config>set first  
Primary interface number [0]? 1  
Primary stabilization time (0 - 3600 seconds -1 = default) [-1]?
```

### Primary interface number

これは、安定化時間を設定している 1 次インターフェースの 1 次インターフェース番号です。デフォルトは 0 です。

### Primary stabilization time

1 次インターフェースの安定化時間。デフォルトは 1 です。

### start-time-of-day-revert-back

ルーターが 1 次ルートに戻すことができる最も早い時刻。ルーターは、復帰開始時刻 (start-time-of-day-revert-back) と復帰停止時刻 (stop-time-of-day-revert-back) の間の任意の時刻に、1 次に戻すことができます。



1 次への復帰は、1 次がアップになり、安定化パラメーターが満たされた場合にのみ実行されます。デフォルトは 0 です。

例:

```
WRS Config>set start
Primary interface number [0]? 1
Time-of-Day revert back window start (1 - 24 hours, 0 = not configured) [0] 3
Start time-of-day revert back configured. Remember to configure stop time-of-day
```

#### Primary interface number

これは、最初の安定化時間を設定している 1 次インターフェースの 1 次インターフェース番号です。デフォルトは 0 です。

#### Time-of-day-revert-back-window start

この時刻は、復帰ウィンドウの開始時刻をマークします。ルーターは、復帰開始時刻と復帰停止時刻の間の任意の時刻に、1 次インターフェースに戻すことができます。1 次インターフェースへの復帰は、1 次がアップになり、安定化パラメーターが満たされた場合にのみ実行されます。デフォルトは 1 です。

#### stop-time-of-day-revert-back

この時刻は、復帰ウィンドウの終了時刻をマークします。ルーターは、復帰開始時刻と復帰停止時刻の間の任意の時刻に、1 次インターフェースに戻すことができます。1 次インターフェースへの復帰は、1 次がアップになり、安定化パラメーターが満たされた場合にのみ実行されます。デフォルトは 1 です。

例:

```
WRS Config>set stop
Primary interface number [0]? 1
Time-of-Day revert back window start (1 - 24 hours, 0 = not configured) [0]?
5
```

#### Primary interface number

これは、最初の安定化時間を設定している 1 次インターフェースの 1 次インターフェース番号です。デフォルトは 0 です。

#### Time-of-day-revert-back-window stop

この時刻は、復帰ウィンドウの終了時刻をマークします。ルーターは、復帰開始時刻と復帰停止時刻の間の任意の時刻に、1 次インターフェースに戻すことができます。1 次インターフェースへの復帰は、1 次がアップになり、安定化パラメーターが満たされた場合にのみ実行されます。デフォルトは 1 です。

## List

**list** コマンドは、WAN 復元の 1 次 / 2 次の組みの 1 つまたはすべて、あるいは WAN 再ルートの 1 次 / 代替の組みの 1 つまたはすべてに関する情報を表示するのに使用します。

構文:

```
list                                all
                                       alternate-circuit
                                       secondary-circuit
```

## WAN 復元の構成

### summary

**all** 各 2 次インターフェースについて、要約情報を表示し、続いて特定の情報を表示します。

例:

```
list all
WAN Restoral/Re-route is enabled with 2 circuits configured
Total restoral attempts =          7 completions =          7
Total packets forwarded =          39
Longest completed restoral period in hrs:min:sec    0:03:27

Total overflow attempts =          20 completions =          19
Longest completed overflow period in hrs:min:sec    0:05:00

Primary      Secondary  Restoral  Restoral  Current/Longest
Net Interface Net Interface Enabled   Active    Duration
-----
 4 PPP/0     7 PPP/1     No       No       00:03:27/ 00:06:00

Primary      Alternate  Re-route/  Re-route/  Recent
Net Interface Net Interface Enabled   Active    Reroute/Overflow
-----
 1 FR/0      2 FR/1     Yes/Yes  No /No    00:00:56/ 00:05:00
```

#### **Total restoral attempts**

1 次に障害が発生し、ルーターが 2 次リンクの起動を試みた回数

#### **Completions**

復元の試みに成功した (2 次がアップになり、使用された) 回数

#### **Total packets forwarded**

2 次インターフェースを介して転送されたパケットの合計数。これは両方向の合計数で、restart または clear restoral-statistics コマンドが出されるまでの、すべての正常な復元期間における累計です。

#### **Longest Completed Restoral Period**

このフィールドは、現行の使用期間はカウントせずに、復元が動作していた最長時間を時間、分、秒数で表示します。

#### **Total Overflow Attempts**

オーバーフローが原因での試行回数

#### **Completions**

オーバーフローが原因での試行に成功した (2 次リンクがアップになり、使用された) 回数

#### **Longest Completed Overflow Period**

現行の使用時間はカウントせずに、1 つのオーバーフローが動作していた最長時間を時間、分、秒数で表示します。

#### **Primary Net Interface**

対応する 2 次インターフェースによってバックアップされているインターフェース

#### **Secondary Net Interface**

対応する 1 次インターフェースをバックアップするのに使用されるダイヤル回線

#### **Restoral Enabled**

この 1 次インターフェースの復元が現在使用可能になっていることを示します。

**Restoral Active**

復元が活動状態かどうか (Yes または No) を示します。

**Current/Longest Duration**

現行の時間と、2 次ネットワーク・インターフェースがアップであった最長時間を時間、分、秒数で表示します。

**Primary Net Interface**

対応する代替インターフェースによってバックアップされるインターフェース

**Alternate Net Interface**

対応する 1 次インターフェースのバックアップとして使用されるインターフェース

**Re-route/Overflow Enabled**

再ルートおよびオーバーフローが使用可能であるかどうか (Yes または No) を示します。

**Re-route/Overflow Active**

再ルートおよびオーバーフローが活動状態かどうか (Yes または No) を示します。

**Recent Re-route Overflow Duration**

代替ネットワーク・インターフェースの最新の再ルートおよびオーバーフローの時間数を、時間、分、秒数で示します。

**Alternate-circuit**

代替回線の合計数を提供します。監視オペレーターは、WAN 再ルートの状態、および各代替インターフェースと対応の 1 次マッピングに関する統計を検索することができます。

**例:**

```
WRS>li alt 7
Primary 1:FR/0 Frame Relay V.35/V.36
Alternate 7:PPP/1 Point to Point V.25bis Dial Circuit
reroute Enabled, currently inactive
overflow Enabled, currently inactive
Primary first stabilization time: default (0 seconds)
Primary stabilization time: default (0 seconds)
Time-of-day revert back not configured: start = 0, stop = 0
Restored 0 times (0 attempts)
Overflow 0 times (0 attempts)
```

**Primary Interface**

この代替インターフェースによってバックアップされるインターフェース

**Alternate Interface**

対応する 1 次インターフェースをバックアップするのに使用されるダイヤル回線

**Reroute Enabled**

この 1 次インターフェースの再ルートが現在使用可能になっているかどうかを示します。

**Overflow Enabled**

この 1 次インターフェースのオーバーフローが現在使用可能になっているかどうかを示します。

## WAN 復元の構成

### Primary first stabilization

1 次リンクがアップにならない場合、この 1 次リンクのルーティングを代替リンクに切り替える前の、ルーター初期化の秒数

### First stabilization

1 次リンクがアップであることが最初に検出された後、ルーティングを 1 次に戻す前に必要な秒数。1 次リンクがこの秒数だけアップ状態に保たれるまでは、ルーティングは代替リンクを介して継続されます。

### Time-of-day revert back

ルーターが 1 次ルートに戻すことができる時刻。ルーターは、復帰開始時刻 (start-time-of-day-revert-back) と復帰停止時刻 (stop-time-of-day-revert-back) の間の任意の時刻に、1 次に戻すことができます。1 次への復帰は、1 次がアップになり、安定化パラメーターが満たされた場合にのみ実行されます。デフォルトは 0 です。

### Restored times

1 次インターフェースを再ルートするための試行回数

### Overflow times

ダイヤル・オン・オーバーフローの試行回数

## secondary-circuit

各 2 次回線の合計数を提供します。監視オペレーターは、WAN 復元の状態、および各 2 次インターフェースと対応の 1 次とのマッピングに関する統計を検索することができます。

例:

```
list secondary-circuit
```

```
Secondary interface number [0]? 1
```

Primary Interface	Secondary Interface	Secondary Enabled
1 PPP/0 Point to Poi	3 PPP/1 Point to Poi	Yes

```
Router primary interface state = Up
```

```
Router secondary interface state = Available
```

```
Restoral Statistics:
```

```
Primary restoral attempts = 6 completions = 5
```

```
Restoral packets forwarded = 346
```

```
Most recent restoral period in hrs:min:sec 00:08:20
```

### Primary Interface

この対応する 2 次インターフェースによってバックアップされているインターフェース

### Secondary Interface

対応する 1 次インターフェースをバックアップするのに使用されるダイヤル回線

### Secondary Enabled

この 1 次インターフェースの復元が現在使用可能になっているかどうかを示します。

### Router Primary Interface State

1 次インターフェースの状態が、次のいずれかであることを示します。

Up - リンクがアップであることを示します。

Down - リンクがダウンであることを示します。

Disabled - オペレーターがリンクを使用不可にしたことを示します。

Not present - リンクは構成されているが、ハードウェアに問題があることを示します。

### Router Secondary Interface State

対応する 2 次インターフェースの状態が、次のいずれかであることを示します。

Up - リンクがアップであることを示します。

Down - リンクがダウンであることを示します。これは、Config> プロンプトまたはオペレーター・コンソールで、2 次の基本網が使用不可にされている場合にも起こります。

Available - リンクが待機モードにあることを示します。

Testing - リンクが接続確立中であることを示します。

### 復元の統計:

#### Primary Restoral Attempts

1 次に障害が発生し、ルーターが 2 次リンクの起動を試みた回数

#### Restoral Packets forwarded

このフィールドには、転送されたパケットの合計数が表示されます。

#### Most Recent Restoral Period

これは、前回の使用時または現行の復元の使用時の、2 次がアップであった時間数を示します。

### summary

各 2 次回線の合計数を提供します。

#### 例:

##### list summary

WAN Restoral is enabled with 3 circuit(s) configured

```
Total restoral attempts =      3 completions =      2
Total packets forwarded =    346
Longest restoral period in hrs:min:sec  00:08:20
```

Primary Interface and State	Secondary Interface and State
1 PPP/0 - Up	3 PPP/1 - Available

#### Total restoral attempts

1 次に障害が発生し、ルーターが 2 次リンクの起動を試みた回数

#### Completions

復元の試みに成功した (2 次がアップになり、使用された) 回数

#### Total packets forwarded

2 次インターフェースを介して転送されたパケットの合計数。これは両方向の合計数で、restart または clear restoral-statistics コマンドが使用されるまでの、すべての復元期間における累計です。

## WAN 復元の構成

### Longest restoral period

このフィールドは、現行の使用期間はカウントせずに、復元が使用された最長時間を時間、分、秒数で表示します。

### Primary Interface and State

対応する 2 次によってバックアップされるインターフェース。有効な状態は、次のとおりです。

Up - リンクがアップであることを示します。

Down - リンクがダウンであることを示します。

Disabled - オペレーターがリンクを使用不可にしたことを示します。

Not present - リンクは構成されているが、ハードウェアに問題があることを示します。

### Secondary Interface and State

対応する 1 次をバックアップするのに使用されているダイヤル回線。有効な状態は、次のとおりです。

Up - リンクがアップであることを示します。

Down - リンクがダウンであることを示します。これは、Config> プロンプトまたはオペレーター・コンソールで、2 次の基本網が使用不可にされている場合にも起こります。

Testing - リンクが接続確立中であることを示します。

Available - リンクが待機モードにあることを示します。

---

## 第7章 WAN 再ルート・フィーチャー

この章では、WAN 再ルート・フィーチャーについて説明します。本章には、以下の節が含まれています。

- 『WAN 再ルートの概説』
- 91ページの『WAN 再ルートの構成』

---

### WAN 再ルートの概説

WAN 再ルートは、代替ルートを設定することによって、1 次リンクに障害が起きたときに、ルーターが自動的に代替ルートを通るあて先への新しい接続を開始できるようにします。>WAN 復元の説明、および WAN 再ルートとダイヤルオン・オーバーフローを合わせて使用する方法については、65ページの『WAN 復元、WAN 再ルート、およびダイヤル・オン・オーバーフローの概説』を参照してください。

WAN 再ルート・プロセスは、次のとおりです。

1. 1 次リンクの障害を検出する。
2. 代替リンクに切り替える。
3. 1 次リンクの回復を検出する。
4. 1 次リンクに戻る。

代替リンクは、ルート可能プロトコル (たとえば、IP、IPX) を構成できる任意のリンクを使用することができ、代替リンクのデータ・リンク・タイプは、1 次リンクのデータ・リンク・タイプと一致している必要はありません。たとえば、代替リンクには、LAN インターフェース、PPP、フレーム・リレー、または X.25 シリアル・インターフェース、あるいは PPP またはフレーム・リレー・ダイヤル回線などを使用できます。代替リンクに使用できないインターフェース・タイプの例としては、SDLC シリアル・インターフェース、SRLY シリアル・インターフェース、および V.25bis や ISDN のような基本ネットワークがあります。

**注:** 1 次リンクまたは代替リンクがダイヤル回線の場合、そのダイヤル回線はダイヤル・オンデマンド用に構成することはできません。

## WAN 再ルートの構成



図3. WAN 再ルート. 通常は、ルーター A と B の間、およびルーター A と C の間に接続があります。

ルーター A と B の間の 1 次リンクに障害が起きた場合、WAN 再ルートは、ルーター B と C の間に代替リンクを確立します。これにより、ルーター A と B は、ルーター C を介して通信できるようになります。

## ダイヤル・オン・オーバーフロー

ダイヤル・オン・オーバーフローでは、1 次リンクのトラフィック速度が指定の限界値に達すると、IP トラフィック用の代替インターフェースを使用することができます。これは、1 次インターフェースが必ずしもダウンしなくても、代替リンクが起動されることを意味しています。1 次インターフェースのトラフィックが指定の限界値に達すると、ルーターは代替リンクを起動します。ダイヤル・オン・オーバーフローを使用するためには、WAN 再ルートが構成されており、1 次インターフェースがフレーム・リレーであることが必要です。ダイヤル・オン・オーバーフローで代替インターフェースに切り替えることができる唯一のプロトコルは、IP です。また、ダイヤル・オン・オーバーフローを使用する場合は、RIP の代わりに、OSPF を IP ルーティング・プロトコルとして使用する必要があります。

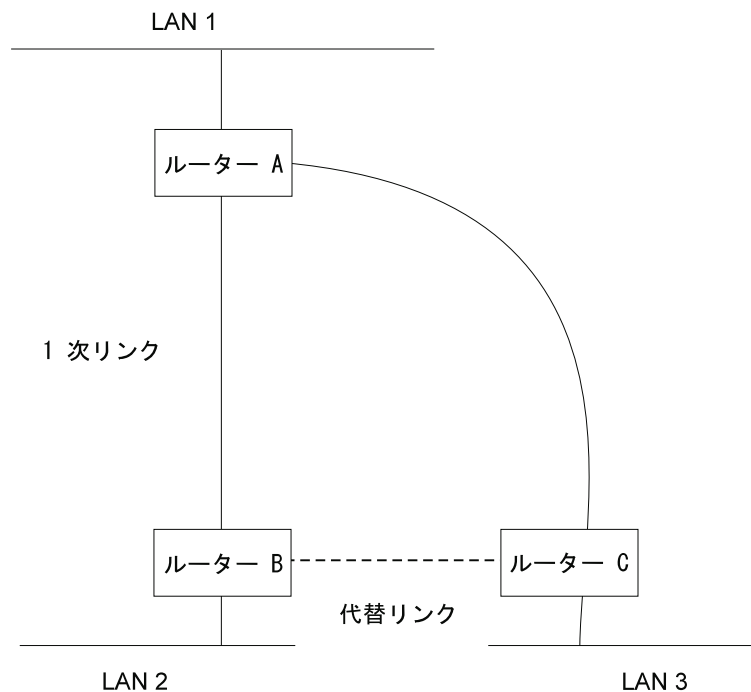
ダイヤル・オン・オーバーフローの構成については、71ページの『WAN 復元、WAN 再ルート、およびダイヤル・オン・オーバーフローの構成コマンド』を参照してください。

## 帯域幅の監視

WAN 再ルートの構成時に、ダイヤル・オン・オーバーフローの帯域幅監視のインターバルを指定することができます。1 次インターフェースの送受信の帯域幅が監視されます。1 次インターフェースの帯域幅が追加 限界値に達すると、代替インターフ



## WAN 再ルートの構成

エースを起動するための WAN 再ルート要求が生成されます。WAN 再ルートが代替インターフェースの起動に成功すると、IP は 1 次インターフェースを介したルーティングを停止し、代替インターフェースを介してルーティングを開始します。

WAN 再ルートが代替ルートの起動に成功しない場合、1 次インターフェースの帯域幅使用率が除去 限界値を下回るまで、代替インターフェースの起動を定期的に試みます。

1 次インターフェースの送受信の帯域幅使用率が除去 限界値に達し、構成された最小アップ・タイムが満了すると、代替インターフェースは除去されます。これにより、IP は代替インターフェースを介したルーティングを停止し、1 次インターフェースの使用を開始します。

追加限界値および除去限界値は、1 次リンクに構成された回線速度の比率として指定します。構成された回線速度は、必ずしもリンクの実際の速度と一致するとは限りません。リンク上の各方向のトラフィックの量は、別々に計算されます。いずれかの方向のトラフィックが指定の比率より大きい場合、限界値を超過したとみなされます。

---

## WAN 再ルートの構成

以下に示すのは、WAN 再ルートを構成するのに必要なステップです。次の節に、これらのタスクを実行する方法の例を示します。

WAN 再ルートを構成するには、以下の作業が必要です。

- 1 次リンクを構成する。
- 代替リンクを構成する。
- 代替リンクを 1 次リンクに割り当てる。1 次リンクの安定化 (stabilization) 期間も指定できます。

安定化時間が終わった後 (構成されている場合) に行われる 1 次リンクへの復帰時刻 (time-of-day revert-back) を指定することができます。これにより、ユーザーが希望する時刻まで 2 次をアップに維持し、オフ・ピーク時に 1 次に復帰させるといったことが可能になります。

**注:** 1 次リンクと代替リンクは、異なるデータ・リンク・タイプであっても構いません。1 次リンクおよび代替リンクには、以下のものを使用できます。

- LAN インターフェース
- PPP シリアル・インターフェース
- フレーム・リレー・シリアル・インターフェース
- X.25 シリアル・インターフェース
- PPP ダイアル回線
- フレーム・リレー・ダイアル回線

## サンプル WAN 再ルート構成

92ページの図4 は、ISDN を介するフレーム・リレー・ダイアル回線を代替リンクとして使用している WAN 再ルートを示しています。ルーター A とルーター C 間の

## WAN 再ルートの構成

フレーム・リレー DLCI に障害が起きた場合、WAN 再ルートはダイヤル回線を使用してルーター D を経由する代替接続を確立します。支社から本社への 1 次リンクの 1 つに障害が起きた場合、WAN 再ルートは別の支社を経由して本社に接続する代替ルートを確立します。



図4. サンプル WAN 再ルート構成. 支社はフレーム・リレーを使用して本社に接続。

以下の節では、図4 のルーター A 上の WAN 再ルートを設定する方法について説明します。以下のタスクが必要になります。

- 1 次フレーム・リレー・インターフェース (1) を構成して、そのフレーム・リレー・インターフェースに必要な PVC または必要な PVC グループを設定するか、あるいは No-PVC フィーチャーを使用可能にする。
- ISDN インターフェース (2) およびそのフレーム・リレー・ダイヤル回線 (3) を構成する。
- ダイヤル回線を、1 次フレーム・リレー・インターフェースの代替リンクとして割り当て、ダイヤル回線の config プロンプトで 'set idle 0' コマンドを出す。
  - 任意選択で、以下のものも指定できます。
  - 1 次リンクの安定化 (stabilization) 期間
  - 1 次リンクの復帰時刻 (time-of-day revert-back) ウィンドウ

これらのタスクについて、以下で詳しく説明します。

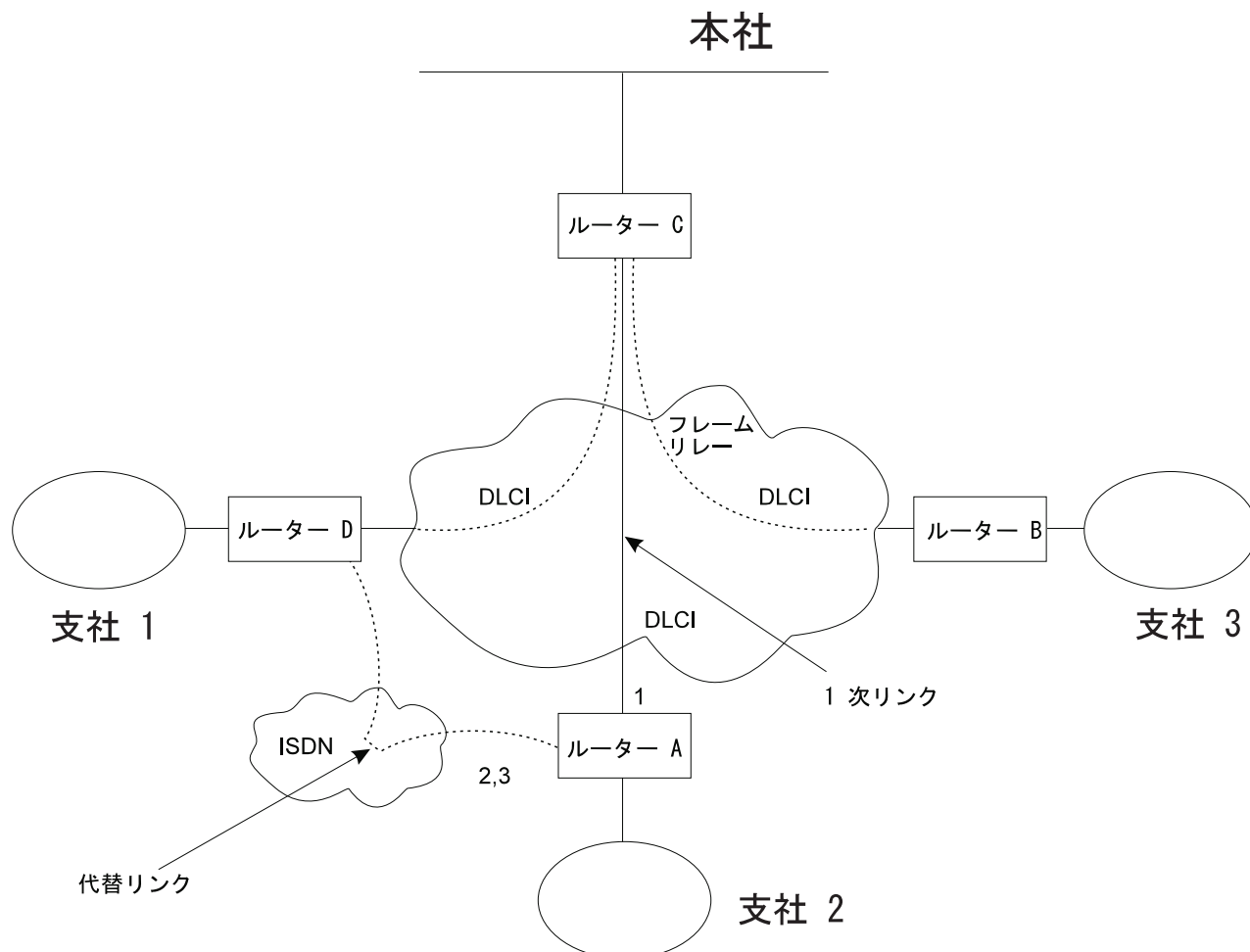
## フレーム・リレー・インターフェースの構成

ルーター A 上に WAN 再ルート用のフレーム・リレー・インターフェースを構成するには、1 次フレーム・リレー・インターフェース上のルーター A と C 間に PVC を追加します。

他のルーターへの接続が失われたときに、1 次 FR インターフェースが自身をダウンとして宣言するようにさせるには、3 通りの方法を選択できます。

1. No-PVC フィーチャーを使用可能にする。このフィーチャーが使用可能のとき、活動状態の PVC がないと、FR インターフェースはダウンします。
2. ある PVC を必須として構成するが、その PVC を必須 PVC グループの中に入れない。この場合、その PVC が非活動状態になると、FR インターフェースはダウンします。
3. 1 組の PVC を必須として構成し、必須 PVC グループに含める。この場合、必須 PVC グループのすべての PVC が非活動状態になると、FR インターフェースはダウンします。

フレーム・リレー・インターフェースの構成は、以下の手順で行います。

1. インターフェース上のデータ・リンクをフレーム・リレーに設定する (まだ行っていない場合)。

```
Config>set data-link frame relay
Interface Number [0]? 2
```

2. フレーム・リレー構成プロセスに入る。

```
Config>network
What is the network number [0]?2
Frame Relay user configuration
FR Config>
```

**注:** 1 次フレーム・リレー・インターフェースを構成するために、残りの 2 つのステップのうちの 1 つ だけを実行します。

3. **add permanent-virtual-circuit** コマンドを使用して、PVC を追加する。

PVC を必須として構成するには、次のようにします。

『Is circuit required for interface operation ?』という問いに対して **y** と入力する。

PVC を必須 PVC グループのメンバーとして構成するには、次のようにします。

a. 『Does circuit belong to a Required PVC group ?』という問いに対して **y** を入力する。

b. 『What is the group name ?』の問いに回答して、グループ名を入力する。

すでに PVC が追加されている場合は、**change permanent-virtual-circuit** コマンドを使用して、PVC を必須として構成し、該当する場合は、それを必須 PVC グループに割り当てます。詳細については、*Nways* マルチプロトコル・アクセス・サービス ソフトウェア使用者の手引き の フレーム・リレー・インターフェースの使用 の項を参照してください。

```
FR Config>add permanent-virtual-circuit
Circuit number [16]?
Committed Information Rate (CIR) in bps [64000]?
Committed Burst Size (Bc) in bits [64000]?
Excess Burst Size (Be) in bits [0]?
```

## WAN 再ルートの構成

```
Assign circuit name []?  
Is circuit required for interface operation [N]?y  
Does the circuit belong to a required PVC group [N]? y  
What is the group name []?group1
```

4. 必要な場合は、No-PVC フィーチャーを使用可能にする。

**注:** このステップは、直前のステップを飛ばした場合にのみ 実行してください。

```
FR Config>enable no-pvc
```

この他にも、フレーム・リレーに対して設定できるパラメーターがあります。詳細については、*Nways* マルチプロトコル・アクセス・サービス ソフトウェア使用者の手引き の ‘フレーム・リレーの使用’ の項を参照してください。

## ISDN インターフェースとダイヤル回線の構成

ルーター A とルーター D 間の ISDN インターフェースとダイヤル回線を構成します。ISDN インターフェースおよびダイヤル回線の構成方法についての詳しい説明は、*Nways* マルチプロトコル・アクセス・サービス ソフトウェア使用者の手引き の ‘ISDN インターフェースの使用’ の項を参照してください。

WAN 復元とは異なり、代替リンクとして使用されるダイヤル回線には、ルーティング・プロトコルを構成する必要があります。このルート可能プロトコルは、保守パケットを送信するのを防止できないので、代替リンクは再ルートの必要がなくても接続を確立します。この場合、代替リンクを再ルートにのみ使用したいときは、ダイヤル回線を使用不可に設定します。ダイヤル回線を使用不可にするには、Config> プロンプトで **disable interface** コマンドを入力します。

ISDN インターフェースに複数のダイヤル回線を割り当てた場合、ダイヤル回線に優先順位を設定することができます。すべての B チャンネルが、物理インターフェース上に活動状態のダイヤル回線を持っており、高い優先順位の回線がパケットを受信する場合、最低優先順位の接続は終了され、高い優先順位の回線が接続を確立します。

優先順位は 0 ~ 15 に設定できます。15 が最高優先順位の回線で、0 が最低優先順位の回線です。新規ダイヤル回線のデフォルト優先順位は 8 です。優先順位を変更する場合は、Circuit Config> プロンプトで **set priority** と入力します。

## 代替リンクの割り当てと構成

WAN 再ルート構成プロセスに入って、ダイヤル回線を LAN インターフェース、PPP、フレーム・リレー、または X.25 シリアル・インターフェース、あるいは PPP またはフレーム・リレー・ダイヤル回線の代替リンクとして割り当て、必要な場合には、安定化期間 (stabilization periods) または復帰時刻 (time-of-day revert-back) ウィンドウ (もしくは、その両方) を指定します。

安定化期間には、次の 2 種類があります。

- **最初の安定化期間 (First stabilization period)** は、ルーターが最初に 1 次インターフェースの起動を試みたときに、1 次インターフェースが活動状態になるのを待つ時間の長さです。最初の安定化期間が経過しても 1 次がアップにならない場合、WAN 再ルートは代替リンクを起動します。

- 安定化期間 (*Stabilization period*) は、ルーターが代替リンクから 1 次リンクに戻す前に、1 次リンクの信頼性を確認するために待つ時間の長さです。

復帰時刻 (*time-of-day revert-back*) ウィンドウは、1 次がアップになり、構成された安定化期間が経過した後で 1 次に戻す具体的な時刻です。

ユーザーは 24 時間クロックを使用して、復帰ウィンドウの開始時刻と停止時刻を指定します。開始時刻に達するまで、2 次はアップのまま維持され、ダウンにされません。1 次がアップになる時刻が、開始時刻と停止時刻 (ウィンドウ内の) の間にある場合、安定化期間が経過した後、ただちに 1 次リンクに切り替わります。

代替リンクの割り当てと構成は、以下の手順で行います。

1. WAN 復元構成プロセスに入る。

```
Config>feature wrs
WAN Restoral user configuration
```

2. ダイヤル回線を、1 次フレーム・リレー・インターフェースの代替リンクとして割り当てる。

```
WRS Config>add alternate-circuit
Alternate interface number [0]? 4
Primary interface number [0]? 1
```

3. 代替回線を使用可能にする。

```
WRS Config>enable alternate-circuit
Alternate interface number [0]? 4
```

4. オプションで、最初の安定化期間を指定する。

特定の 1 次インターフェースに対する最初の安定化期間を設定するには、**set first-stabilization-period** コマンドを使用します。特定の期間が設定されていないすべてのインターフェースに対するデフォルトの最初の安定化期間を設定するには、**set default first-stabilization-period** コマンドを使用します。

```
WRS Config>set first-stabilization-period
Primary interface number [0]?
First primary stabilization time (0 - 3600 seconds -1=default) [-1]?
```

```
WRS Config>set default first-stabilization-period
Default first primary stabilization time (0 - 3600 seconds) [0]?
```

5. オプションで、安定化期間を設定する。特定のインターフェースに対する安定化期間を設定するには、**set stabilization-period** コマンドを使用します。特定の期間が設定されていないすべてのインターフェースに対するデフォルトの安定化期間を設定するには、**set default stabilization-period** コマンドを使用します。

```
WRS Config>set stabilization-period
Primary interface number [0]?
First primary stabilization time (0 - 3600 seconds -1=default) [-1]?
```

```
WRS Config>set default stabilization-period
Default first primary stabilization time (0 - 3600 seconds) [0]?
```

6. オプションで、復帰時刻ウィンドウを指定する。

特定のインターフェース・ウィンドウの開始時刻と停止時刻を設定するには、**start-time-of-day-revert-back** コマンドと **stop-time-of-day-revert-back** コマンドを使用します。デフォルト値のゼロは、ウィンドウが構成されないことを意味します。24 時間クロックは、午前 1 時に開始して、夜中の 24 時に終了します。開始時刻と停止時刻が同じ (ただし、ゼロでない) 場合、復帰は正確にその時刻に起こります。

以下は、復帰ウィンドウの設定を示す 2 つの例です。

## WAN 再ルートの構成

- a. 開始時刻が 23 で、停止時刻が 3 のとき、午後 11 時から午前 3 時までの復帰ウィンドウを生成します。
- b. 開始時刻が 1 で、停止時刻が 5 のとき、午前 1 時から午前 5 時までの復帰ウィンドウを生成します。

```
WRS Config> set start-time-of-day-revert-back
Primary interface number [0]?
Time-of-Day revert back window start (1 - 24 hours, 0 = not configured) [0]?
WRS Config> set stop-time-of-day-revert-back
Primary interface number [0]?
Time-of-Day revert back window stop (1 - 24 hours, 0 = not configured) [0]?
```

---

## 第8章 ネットワーク・ディスパッチャー・フィーチャーの使用

この章では、ネットワーク・ディスパッチャー・フィーチャーの使用法について説明します。本章には、以下の節が含まれています。

- 『ネットワーク・ディスパッチャーの概説』
- 98ページの『ネットワーク・ディスパッチャーの使用による TCP および UDP トラフィックの平衡化』
- 99ページの『ネットワーク・ディスパッチャーの高可用性』
- 102ページの『ネットワーク・ディスパッチャーの構成』
- 109ページの『TN3270 でのネットワーク・ディスパッチャーの使用』
- 110ページの『Web サーバー・キャッシュ用のクラスターを定義するためのネットワーク・ディスパッチャーの使用』

ネットワーク・ディスパッチャーは、IBM 研究部門が開発したロード・バランシング・テクノロジーを使用して、新規の接続のたびに、それを受け取るのに最も適したサーバーを判別します。これは、Solaris、Windows NT、および AIX 用の IBM ネットワーク・ディスパッチャーで使用されている技術と同じものです。

---

### ネットワーク・ディスパッチャーの概説

ネットワーク・ディスパッチャーとは、TCP/IP セッション要求をサーバー・グループ内の種々のサーバーに転送し、すべてのサーバー間で要求の負荷平衡を図ることによって、サーバーの性能を高めるフィーチャーです。この転送は、ユーザーおよびアプリケーションには透過的に行われます。ネットワーク・ディスパッチャーは、Eメール、ワールド・ワイド・ウェブ (WWW) サーバー、分散並列データベース照会、およびその他の TCP/IP アプリケーションなどのサーバー・アプリケーションに役立ちます。

また、ネットワーク・ディスパッチャーは、サーバー・グループへの状態なし UDP アプリケーション・トークンリングの負荷平衡を図るのにも役立ちます。

ネットワーク・ディスパッチャーは、ピーク需要時の問題に対処するための、強力で、柔軟で、拡張が容易なソリューションを提供することにより、ユーザーのサイトの潜在的な能力を最大限に発揮させることができます。ネットワーク・ディスパッチャーは、ピーク需要時に、着信要求を処理するための最適なサーバーを自動的に見つけます。

ネットワーク・ディスパッチャー・フィーチャーは、負荷平衡を図るのにドメイン名サーバーを使用しません。負荷平衡と管理を固有に組み合わせたソフトウェアを使用して、サーバー間のトラフィックの平衡を取ります。また、ネットワーク・ディスパッチャーは、障害のあるサーバーを検出し、他の利用可能なサーバーにトラフィックを転送することもできます。

ネットワーク・ディスパッチャー・マシンに送られるすべてのクライアント要求は、ネットワーク・ディスパッチャーが、動的に設定される重みに基づいて最適サ

## ネットワーク・ディスパッチャーの使用

サーバーと判断したサーバーに転送されます。これらの重みは、デフォルト値を使用することも、構成プロセスで値を変更することもできます。

サーバーからクライアントへの応答には、ネットワーク・ディスパッチャーは介入しません。ネットワーク・ディスパッチャーと通信するために、サーバー上にソフトウェアを追加する必要はありません。

ネットワーク・ディスパッチャー機能は、大規模で、拡張が容易なサーバー・ネットワークを、安定した状態で効率的に管理するためのかぎになります。ネットワーク・ディスパッチャーを使用すると、多数の個別のサーバーをリンクして、単一のバーチャル・サーバーのように見せることができます。世界からは、ユーザーのサイトは単一の IP アドレスのように見えます。ネットワーク・ディスパッチャーは、ドメイン名サーバーから独立して機能します。要求はすべてネットワーク・ディスパッチャー・マシンの IP アドレスに送られます。

ネットワーク・ディスパッチャーでは、SNMP ベースの管理アプリケーションを使用して、基本的な統計および潜在的なアラート状態を受信し、ネットワーク・ディスパッチャーを監視することができます。詳細については、プロトコルの構成と監視 解説書 第 1 巻の『SNMP 管理』の項を参照してください。

ネットワーク・ディスパッチャーは、クラスター化されたサーバーへのトラフィックの負荷平衡に大きく貢献し、サイトの安定した、効率的な管理を実現します。

---

## ネットワーク・ディスパッチャーの使用による TCP および UDP トラフィックの平衡化

負荷平衡には、さまざまなアプローチがあります。ある方法では、最初のサーバーが遅かったり応答しない場合、ユーザーが任意に異なるサーバーを選択することができます。また、ある方法はラウンドロビン方式を採用し、ドメイン名サーバーが、要求を処理するサーバーを選択します。この方法は比較的優れていますが、ターゲット・サーバー上の現在の負荷は考慮に入れられず、ターゲット・サーバーが利用可能であるかどうかさえ考慮されません。

ネットワーク・ディスパッチャーは、要求のタイプ、サーバー上の負荷の分析、またはユーザーが割り当てる一組の構成可能な重みに基づいて、種々のサーバーへの要求の負荷平衡を取ることができます。異なるタイプの平衡化を個別に管理するために、ネットワーク・ディスパッチャーには、以下のコンポーネントが装備されています。

### 実行プログラム

受信した要求のタイプに基づいて、接続の負荷平衡を取ります。一般的な要求のタイプとしては、HTTP、FTP、および Telnet があります。このコンポーネントは、常に実行されます。

### アドバイザー

サーバーに照会し、各サーバーのプロトコルを用いて結果を分析します。アドバイザーは適切な重みを設定するために、この情報をマネージャーに渡します。アドバイザーは、任意選択のコンポーネントです。

ネットワーク・ディスパッチャーは、FTP、HTTP、SMTP、NNTP、POP3、および Telnet 用のアドバイザー、IBM 2210、IBM 2212、および IBM 2216



## ネットワーク・ディスパッチャーの使用

内の TN3270 サーバーと協働する TN3270 アドバイザー、および MVS システム上のワークロード・マネージャー (WLM) と協働する MVS アドバイザーをサポートします。WLM は、個々の MVS ID の作業負荷の量を管理します。ネットワーク・ディスパッチャーは、WLM を利用して、OS/390 V1R3 以降のリリースを稼働する MVS サーバーへの要求の負荷平衡を図ることができます。

UDP プロトコル専用のプロトコル・アドバイザーはありません。MVS サーバーを使用している場合は、MVS システム・アドバイザーを使用してサーバーの負荷情報を提供することができます。また、ポートが TCP および UDP トラフィックを扱っている場合は、適切な TCP プロトコル・アドバイザーを使用して、そのポートのアドバイザー入力を提供できます。ネットワーク・ディスパッチャーは、この入力を使用して、そのポート上の TCP および UDP の両方のトラフィックの負荷平衡を取ります。

### マネージャー

以下に基づいて、サーバーの重みを設定します。

- 実行プログラムの内部カウンター
- プロトコル・アドバイザーによって提供されたサーバーからのフィードバック
- システム・モニター (MVS アドバイザー) からのフィードバック

マネージャーは、任意選択のコンポーネントです。ただし、マネージャーを使用しない場合には、ネットワーク・ディスパッチャーは、現行のサーバーの重みに基づき、ラウンドロビン・スケジューリング方式を使用して負荷の平衡を図ります。

ネットワーク・ディスパッチャーを使用して状態なし UDP トラフィックの負荷平衡を取る場合は、要求内のあて先 IP アドレスを使用してクライアントに回答したサーバーのみを使用する必要があります。詳細については、106ページの『ネットワーク・ディスパッチャー用のサーバーの構成』を参照してください。

---

## ネットワーク・ディスパッチャーの高可用性

ネットワーク・ディスパッチャーの基本機能には以下のような特性があり、いろいろな観点から、これが単一障害点になることを示しています。

- 入ってくるすべてのトラフィックを調べます。既存のコネクションへの一部のパケットが、異なるネットワーク・ディスパッチャーを経由する異なるパスを使用してサーバーに達する場合、サーバーは即時にそのコネクションをリセットします。
- 確立されたすべてのコネクションを追跡し、それを終了することはありませんが、ネットワーク・ディスパッチャーのコネクション・テーブルからエントリが失われると、コネクションはリセットされます。
- それより前のホップ・ルーターからは、それが最終ホップであり、コネクションの終端であるように見えます。

これらの特性により、次のような障害が発生した場合、クラスター全体にとって重大なものになります。

## ネットワーク・ディスパッチャーの使用

- 何らかの理由でネットワーク・ディスパッチャーに障害が生じた場合、すべてのコネクション・テーブルが失われます。したがって、クライアントからサーバーへの既存のコネクションもすべて失われます。クライアントをサーバーに誘導できる第 2 のネットワーク・ディスパッチャーが存在すると仮定しても、通常のルーティング・プロトコル遅延 (数分かかることもある) の後でしか、新しいコネクションを確立することができません。
- 直前の IP ルーターへの構成済みネットワーク・ディスパッチャー・インターフェースに障害が生じた場合、同じネットワーク・ディスパッチャーに到達できる別のインターフェースが存在する必要があります。その場合は IP ルーターによって回復されますが (ARP エージング機構を使用して、数分の遅れで)、そうでない場合は、すべてのコネクションが失われます。
- サーバーにインターフェースするネットワーク・ディスパッチャーに障害が生じた場合、直前のホップ・ルーターはそのネットワーク・ディスパッチャーが最終ホップであるものと想定するので、新しいコネクションを再ルートしません。既存のコネクションは失われ、新しいコネクションは確立されないこととなります。

いずれの障害の場合も (これらは、ネットワーク・ディスパッチャーの障害のみならず、ネットワーク・ディスパッチャーの近隣の障害でもあります)、すべての既存のコネクションは失われます。標準 IP 回復機構を搭載したバックアップ用のネットワーク・ディスパッチャーを備えている場合でも、最善の場合でも、回復に時間がかかり、しかも新規のコネクションにしか適用されません。最悪の場合には、コネクションは回復しません。

ネットワーク・ディスパッチャーの可用性を高めるために、ネットワーク・ディスパッチャー高可用性機能は、以下の機構を使用しています。

- 同じクライアント、同じサーバー・クラスターへの接続性、およびネットワーク・ディスパッチャー相互間の接続性を備えている 2 つのネットワーク・ディスパッチャー。
- ネットワーク・ディスパッチャーの障害を検出するための、2 つのネットワーク・ディスパッチャー間の 『ハートビート』 機構
- 各ネットワーク・ディスパッチャーから到達できる IP ホストと到達できないホストを識別するための到達可能性基準
- ネットワーク・ディスパッチャー・データベース (つまり、コネクション・テーブル、到達可能性テーブル、およびその他のテーブル) の同期化
- アクティブ・ネットワーク・ディスパッチャー (特定のサーバー・クラスターを担当する) とスタンバイ・ネットワーク・ディスパッチャー (そのサーバー・クラスターに継続的に同期化される) を選ぶ論理
- 論理またはオペレーターがアクティブとスタンバイを切り替えることに決定した場合、迅速に IP の引き継ぎを実行する機構

## 障害の検出

障害検出の基本的基準 (ハートビート・メッセージによって検出される、アクティブ・ネットワーク・ディスパッチャーとスタンバイ・ネットワーク・ディスパッチャー間の接続性の損失) の他に、『到達可能性基準』 と呼ばれるもう 1 つの障害検出機構があります。ネットワーク・ディスパッチャーの構成時に、各ネットワーク・

## ネットワーク・ディスパッチャーの使用

ディスパッチャーが正しく動作するために到達可能でなければならないホストのリストを指定します。ホストは、ルーター、IP サーバー、またはその他のタイプのホストが可能です。ホスト到達可能性は、そのホストに PING することによって入手します。

ハートビート・メッセージを送れない場合、あるいはアクティブ・ネットワーク・ディスパッチャーが到達可能性基準を満たさなくなり、スタンバイ・ネットワーク・ディスパッチャーが到達可能である場合、切り替えが行われます。利用可能なあらゆる情報に基づいて決定を下せるように、アクティブ・ネットワーク・ディスパッチャーは、その到達可能性の能力をスタンバイ・ネットワーク・ディスパッチャーに定期的送信します。スタンバイ・ネットワーク・ディスパッチャーは、その能力を自身の能力と比較して、切り替えるかどうかを決定します。

## データベースの同期

1 次用とバックアップ用のネットワーク・ディスパッチャーは、“ハートビート” 機構を使用して、双方のデータベースを同期化します。ネットワーク・ディスパッチャーのデータベースには、コネクション・テーブル、到達可能性テーブル、およびその他の情報が入っています。ネットワーク・ディスパッチャー高可用性機能は、データベース同期プロトコルを使用して、両方のネットワーク・ディスパッチャーのコネクション・テーブルに同じエントリーが含まれているようにします。この同期プロトコルは、既知の伝送遅延の誤差を考慮に入れます。プロトコルは、データベースの初期同期化を行い、その後は定期的更新してデータベースの同期を維持します。

## 回復方法

ネットワーク・ディスパッチャーに障害が生じた場合、IP 引き継ぎ機構が、速やかにすべてのトラフィックをスタンバイ・ネットワーク・ディスパッチャーに転送します。データベース同期機構によって、スタンバイはアクティブ・ネットワーク・ディスパッチャーと同じエントリーを持つことが保証されています。ネットワーク (クライアントとバック・エンド・サーバー間の中間部分のハードウェアまたはソフトウェア) に障害が発生した場合、動作しているスタンバイ・ネットワーク・ディスパッチャーを通る代替パスが存在するときは、その代替パスを経由するように切り替えられます。

## IP 引き継ぎ

**注:** クラスタ IP アドレスは、直前のホップ・ルーター (IP ルーター) と同じ論理サブネット上に存在するものと想定しています。

IP ルーターは、ARP プロトコルを用いてクラスター・アドレスを解決します。IP 引き継ぎを行うために、ネットワーク・ディスパッチャー (スタンバイがアクティブになる) は、自分自身に対して ARP 要求を出します。これは、そのクラスターの論理サブネットに属するすべての直接接続ネットワークに同報通信されます。それより前のホップの IP ルーターは、それぞれの ARP テーブルを更新して (RFC826 に従って)、そのクラスターへのすべてのトラフィックを、新たにアクティブになった (前はスタンバイだった) ネットワーク・ディスパッチャーに送るようにします。

## ネットワーク・ディスパッチャーの構成

ユーザー・サイトをサポートするネットワーク・ディスパッチャーを構成するには、いろいろな方法があります。ユーザー・サイトにホスト名が 1 つしかなく、すべてのカスタマーがそれに接続する場合は、1 つのクラスターと任意の数のポート (接続を受信する) を定義することができます。この構成を 図5 に示します。



図5. 1 つのクラスターと 2 つのポートを持つように構成されたネットワーク・ディスパッチャーの例

ユーザーのサイトで、複数の会社または部門がそれぞれ異なる URL を使用してサイトにアクセスする競合タイプのホスト接続を行っている場合には、ネットワーク・ディスパッチャーを別の方法で構成する必要があります。この場合は、103ページの図6 に示すように、各会社または部門ごとに 1 つのクラスターを定義し、その URL で接続を受け取る任意の数のポートを構成することができます。

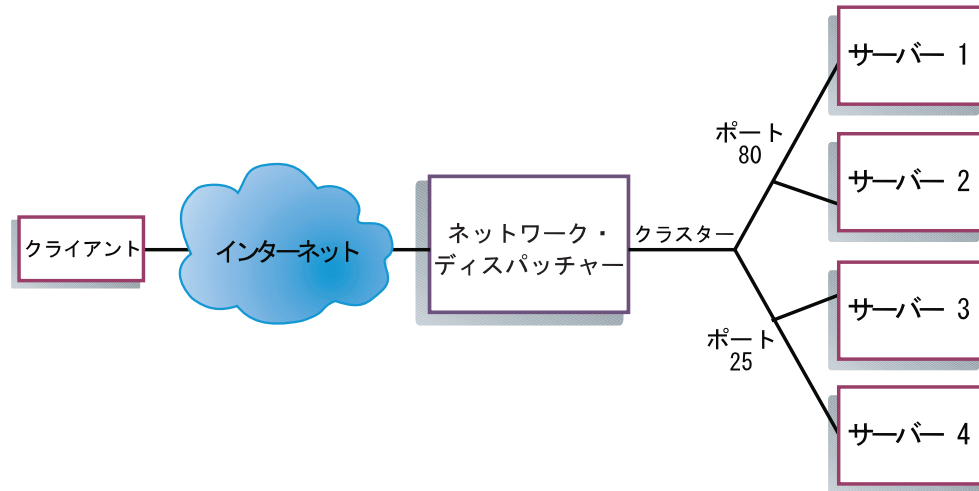

図 6. 3 つのクラスターと 3 つの URL を持つように構成されたネットワーク・ディスパッチャーの例

第 3 のネットワーク・ディスパッチャー構成方法は、サポートされる各プロトコル専用のサーバーが多数ある非常に大規模なサイトに適しています。たとえば、大きなダウンロード可能ファイル専用の直接 T3 回線を、個別の FTP サーバーに構成するといったことが可能です。この場合は、104ページの図7 に示すように、各プロトコルについて、1 つのポートで複数のサーバーを持つクラスターを定義することができます。

## ネットワーク・ディスパッチャーの使用

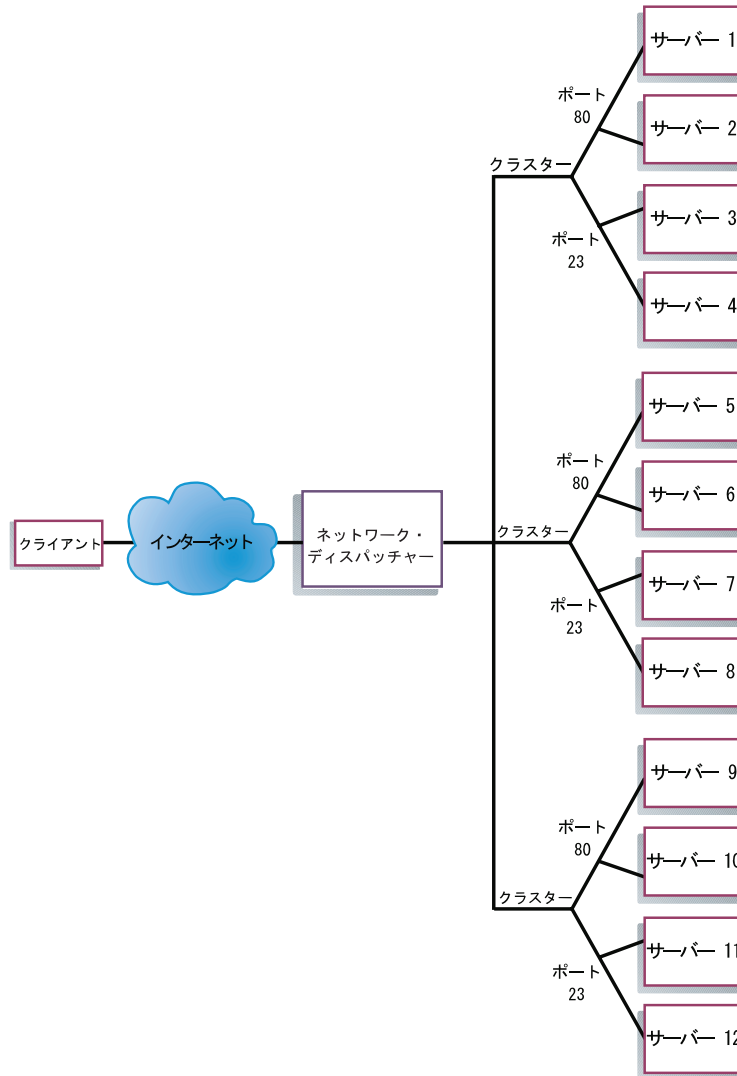

図 7. 3 つのクラスターと 3 つのポートを持つように構成されたネットワーク・ディスパッチャーの例

## 構成ステップ

ネットワーク・ディスパッチャーを構成する前に、次のことを行います。

1. ネットワーク・ディスパッチャーがサーバーへの直接インターフェースを持っていることを確認する。サーバーはエンタープライズ・ルーターまたはインターネットへの独立したコネクションを持つことができ、これによりサーバーからクライアントへの発信トラフィックは、ネットワーク・ディスパッチャーをバイパスすることができます。ただし、この独立したコネクションは構成する必要はありません。

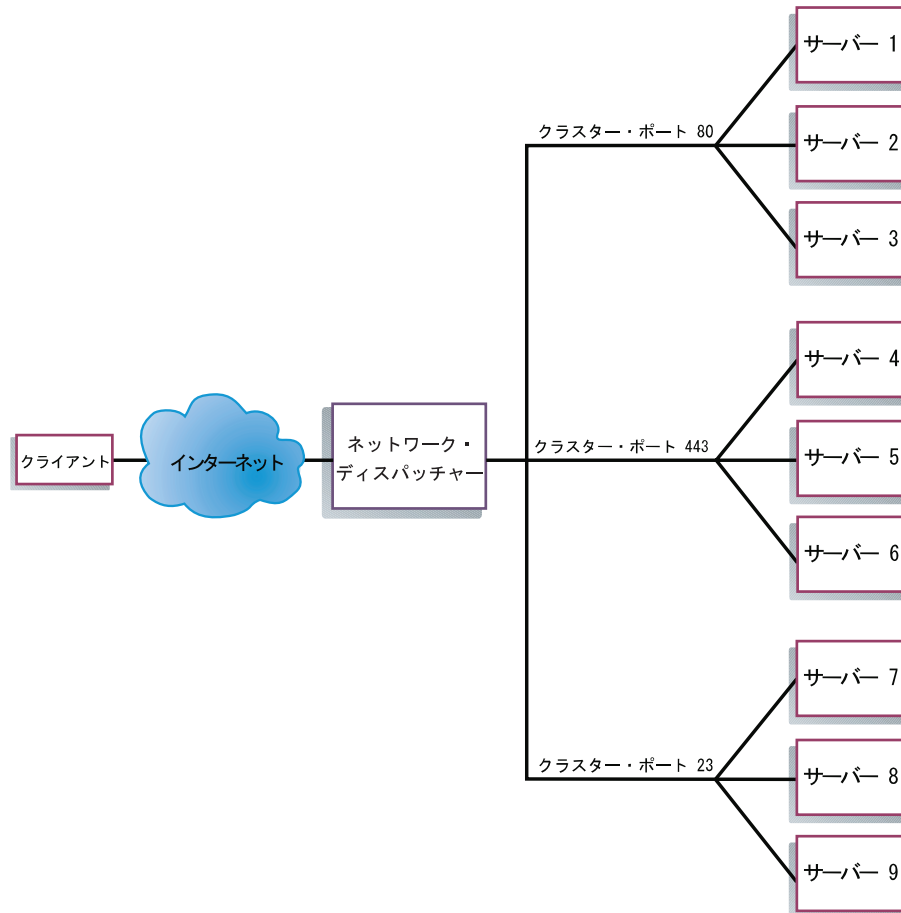
ユーザーのネットワークにとって高可用性が重要である場合は、105ページの図8に示した標準的な高可用性構成を参照してください。



図 8. 高可用性ネットワーク・ディスパッチャー構成

2. 装置のインターフェースを構成する。この構成には、すべてのインターフェース、すべてのインターフェース上の IP アドレス、およびすべての該当するプロトコルが含まれます。また、**set internal-ip-address** コマンドを使用して、内部 IP アドレスを構成することも必要です。**set internal-ip-address** コマンドの詳細については、*プロトコルの構成と監視 解説書 第 1 巻* を参照してください。
3. 装置をリブートまたはリスタートする。

## IBM 2216 上のネットワーク・ディスパッチャーの構成

IBM 2216 上のネットワーク・ディスパッチャーを構成するには、次のようにします。

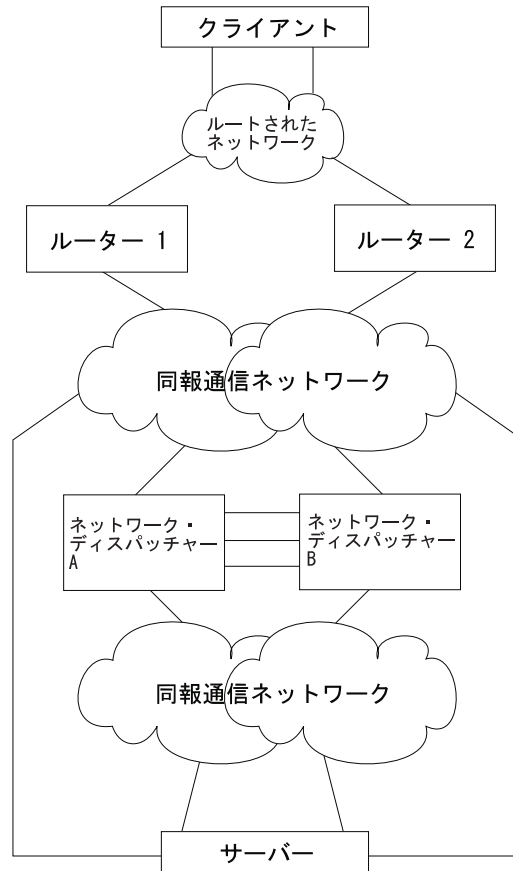
1. **feature ndr** コマンドを使用して、ネットワーク・ディスパッチャー・フィーチャーにアクセスする。
2. **enable executor** および **enable manager** コマンドを使用して、実行プログラムとマネージャーを使用可能にする。
3. **add cluster** コマンドを使用して、クラスターを構成する。
4. 対応するプロトコルにサービスする各サーバー・クラスターに対して、**add port** コマンドを使用して、TCP および UDP 宛先ポートを構成する。ポートの例は、HTTP の場合は 80、FTP の場合は 20 または 21、および Telnet の場合は 23 です。
5. **add server** コマンドを使用して、サーバーを構成する。サーバーは、常にポートとクラスターに対応しています。1 つのサーバーは複数のポートにサービスす

## ネットワーク・ディスパッチャーの使用

ことができ、1つのポートは複数のサーバーからサービスを受けることができます。また、サーバーのオペレーティング・システムが複数の別名をサポートする場合は、1つのサーバーが複数のクラスターに所属することもできます。

6. **add advisor** コマンドを使用して、アドバイザーを構成する。

注:

- a. MVS アドバイザーの場合、どのクラスターにもポート番号値 (デフォルト = 10007) を定義してはなりません。このポート番号は、MVS アドバイザーが MVS システム内の WLM との通信するためにのみ使用します。
- b. TN3270 アドバイザーの場合は、2つのポート値を入力します。クライアントとサーバー間の通信に使用するポート番号値 (デフォルト = 23) を、該当するクラスターに定義する必要があります。通信ポート値 (デフォルト = 10008) は、どのクラスターにも定義してはなりません。通信ポート値は、TN3270 アドバイザーが TN3270 サーバーからロード情報を収集するためにのみ使用します。

7. **enable advisor** コマンドを使用して、構成したアドバイザーを使用可能にする。

高可用性のネットワーク・ディスパッチャーを構成している場合は、以下のステップを続けてください。そうでない場合は、これで構成は完了です。

注: 以下のステップは、1次ネットワーク・ディスパッチャーで実行した後、バックアップでも実行してください。データベースが正しく同期化されるのを保証するために、バックアップの実行プログラムを使用可能にする前に、1次ネットワーク・ディスパッチャーの実行プログラムを使用可能にしておくことが必要です。

8. **add backup** コマンドを使用して、このネットワーク・ディスパッチャーが1次であるかバックアップであるか、また切り替えが手動であるか自動であるかを構成する。
9. **add heartbeat** コマンドを使用して、1次ネットワーク・ディスパッチャーとバックアップ・ネットワーク・ディスパッチャー間のハートビートを実行するすべてのパスを構成する。パスは、発信元とあて先の IP アドレスで指定します。1つのインターフェースに障害が起きても、1次とバックアップ・マシン間のハートビート通信が損なわれないようにするために、1次とバックアップ・ネットワーク・ディスパッチャー間には、2つ以上のハートビート・パスを構成しておくことを強くお勧めします。
10. 完全なサービスを保証するために、**add reach** コマンドを使用して、ネットワーク・ディスパッチャーが到達できなければならないホスト IP アドレスのリストを構成する。通常は、これはサーバー、エンタープライズ・ルーター、または管理ステーションのサブセットになります。

**set**、**remove**、および **disable** コマンドを使用して、構成を変更することができます。これらのコマンドの詳細については、111ページの『第9章 ネットワーク・ディスパッチャー・フィーチャーの構成および監視』を参照してください。

## ネットワーク・ディスパッチャー用のサーバーの構成

サーバー上のネットワーク・ディスパッチャーを構成するには、次のようにします。



1. ループバック装置に別名を付ける。

TCP および UDP サーバーが機能するためには、ループバック装置 (通常は **lo0** と呼ばれる) をクラスター・アドレスに設定する (できれば、別名を付ける) ことが必要です。ネットワーク・ディスパッチャーは、パケットをサーバー・マシンに転送する前に、IP パケット内の あて先 IP アドレスを変更しません。ループバック装置をクラスター・アドレスに設定または別名指定した場合、サーバー・マシンはクラスター・アドレスあてのパケットを受け入れます。

サーバーが自分の IP アドレスではなくクラスター・アドレスを使用してクライアントに応答するという事は、重要なことです。このことは、TCP サーバーの場合は問題になりませんが、UDP サーバーの場合は、クラスター・アドレスあてに送信された要求に応答するときに自分の IP アドレスを使用するものが含まれています。サーバーが自分の IP アドレスを使用している場合、一部のクライアントは、それが予期した発信元 IP アドレスからのものではないために、サーバーの応答を廃棄してしまいます。要求からのあて先 IP アドレスをクライアントへの応答に使用する UDP サーバーのみを使用することが必要です。この場合、要求からのあて先 IP アドレスは、クラスター・アドレスです。

ネットワーク・インターフェースの別名指定をサポートするオペレーティング・システム (AIX、Solaris、または Windows NT など) を使用している場合は、ループバック装置の別名をクラスター・アドレスに指定する必要があります。別名をサポートするオペレーティング・システムを使用する利点は、複数のクラスター・アドレスにサービスするようにサーバー・マシンを構成できることです。

別名をサポートしないオペレーティング・システム (HP-UX および OS/2 など) を使用している場合は、**lo0** をクラスター・アドレスとして設定する必要があります。

サーバーが、TCP/IP V3R2 を実行する MVS システムの場合、VIPA アドレスをクラスター・アドレスとして設定する必要があります。これはループバック・アドレスとして機能します。VIPA アドレスは、MVS ノードに直接接続されたサブネットに属してはなりません。MVS システムが TCP/IP V3R3 を実行している場合は、ループバック装置をクラスター・アドレスとして設定する必要があります。高可用性を使用している場合、高可用性引き継ぎ機構を正しく機能させるためには、MVS システム内の RouteD を使用可能にしなければなりません。

**注:** この章にリストされているコマンドは、以下のオペレーティング・システムおよびレベルでテスト済みです。すなわち、AIX 4.1.5 と 4.2、HP-UX 10.2.0、Linux、OS/2 Warp Connect バージョン 3.0、OS/2 Warp バージョン 4.0、Solaris 2.5 (Sun OS 5.5)、および Windows NT 3.51 と 4.0 です。

ループバック装置の設定または別名指定には、表11 に示すように、ご使用のオペレーティング・システムのコマンドを使用してください。

表 11. ディスパッチャーのループバック装置の別名指定用のコマンド

システム	コマンド
AIX	<b>ifconfig lo0 alias cluster_address</b>
HP-UX	<b>ifconfig lo0 cluster_address</b>
Linux	<b>ifconfig lo:1 cluster_address netmask up</b>
OS/2	<b>ifconfig lo cluster_address</b>
Solaris	<b>ifconfig lo0:1 cluster_address 127.0.0.1 up</b>

## ネットワーク・ディスパッチャーの使用

表 11. ディスパッチャーのループバック装置の別名指定用のコマンド (続き)

システム	コマンド
Windows NT	<p>a. 「スタート」をクリックして、「設定」をクリックします。</p> <p>b. 「コントロール・パネル」をクリックし、「ネットワーク」をダブルクリックします。</p> <p>c. まだ行っていない場合は、MS ループバック・アダプター・ドライバーを追加します。</p> <ol style="list-style-type: none"> <li>1) 「ネットワーク」ウィンドウで、「アダプター」をクリックします。</li> <li>2) 「MS ループバック・アダプター」を選択して、「OK」をクリックします。</li> <li>3) 指示されたら、インストール CD またはディスクを挿入します。</li> <li>4) 「ネットワーク」ウィンドウで、「プロトコル」をクリックします。</li> <li>5) 「TCP/IP プロトコル」を選択し、「プロパティ」をクリックします。</li> <li>6) 「MS ループバック・アダプター」を選択し、「OK」をクリックします。</li> </ol> <p>d. ループバック・アドレスをクラスター・アドレスとして設定します。デフォルトのサブネット・マスク (255.0.0.0) を受け入れ、ゲートウェイ・アドレスは入力しないでください。</p> <p>注: 「ネットワークの設定」をいったん終了し、再びこの画面に入らないと、「TCP/IP 構成」の下に「MS ループバック・ドライバー」が表示されないことがあります。</p>

### 2. 余分なルートがないかチェックする。

一部のオペレーティング・システムでは、デフォルトのルートが作成されており、削除することが必要になる場合があります。

- a. Windows NT 上に余分なルートがないか検査するには、**route print** コマンドを使用します
- b. すべての UNIX システムおよび OS/2 上に余分なルートがないか検査するには、**netstat -nr** コマンドを使用します
- c. Windows NT の例: route print コマンドを入力すると、次のようなテーブルが表示されます。(この例は、デフォルトのネットマスク 255.0.0.0. を使用して、クラスター 9.67.133.158 への余分なルートを検出し、除去する場合を示しています。)

```
Active Routes:
    Network Address          Netmask    Gateway Address  Interface  Metric
    0.0.0.0          0.0.0.0          9.67.128.1      9.67.133.67    1
    9.0.0.0          255.0.0.0        9.67.133.158    9.67.133.158  1
    9.67.128.0       255.255.248.0    9.67.133.67     9.67.133.67   1
    9.67.133.67     255.255.255.255  127.0.0.1       127.0.0.1     1
    9.67.133.158    255.255.255.255  127.0.0.1       127.0.0.1     1
    9.255.255.255   255.255.255.255  9.67.133.67     9.67.133.67   1
    127.0.0.0       255.0.0.0        127.0.0.1       127.0.0.1     1
    224.0.0.0       224.0.0.0        9.67.133.158    9.67.133.158  1
    224.0.0.0       224.0.0.0        9.67.133.67     9.67.133.67   1
    255.255.255.255 255.255.255.255  9.67.133.67     9.67.133.67   1
```

- d. "Gateway・アドレス" 列でクラスター・アドレスを見つけます。余分なルートがある場合、そのクラスター・アドレスは 2 度表示されます。この例では、クラスター・アドレス (9.67.133.158) が 2 行目と 8 行目に表示されています。

## ネットワーク・ディスパッチャーの使用

- e. クラスター・アドレスが表示されている各行で、ネットワーク・アドレスを見つけてください。これらのルートのうち的一方は必要なものであり、他方の余分なルートを削除することが必要です。削除すべき余分なルートは、ネットワーク・アドレスがクラスター・アドレスの第 1 桁で始まっており、その後 3 つのゼロが続いているものです。この例では、余分なルートは 2 行目のもので、そのネットワーク・アドレスは 9.0.0.0 になっています。

```
9.0.0.0      255.0.0.0    9.67.133.158    9.67.133.158    1
```

3. 余分なルートを削除する。

余分なルートを削除するには、表12 から、該当するオペレーティング・システムのコマンドを使用します。

表 12. 各種オペレーティング・システムのルート削除コマンド

オペレーティング・システム	コマンド
AIX	<b>route delete -net</b> <i>network_address cluster_address</i>
HP-Unix	<b>route delete</b> <i>cluster_address cluster_address</i>
Solaris	ルートを削除する必要はありません。
OS/2	ルートを削除する必要はありません。
Windows NT	<b>route delete</b> <i>network_address cluster_address</i> 注: このコマンドは MS-DOS プロンプトで入力する必要があります。

## TN3270 でのネットワーク・ディスパッチャーの使用

ネットワーク・ディスパッチャーは、大規模な 3270 環境に TN3270e サーバー・サポートを提供するために TN3270 サーバー機能を稼働している 2210、2212、ネットワーク・ユーティリティー、または 2216 のクラスターで使用することができます。TN3270 アドバイザーを使用して、ネットワーク・ディスパッチャーは各 TN3270e サーバーからの負荷統計をリアルタイムで収集し、負荷を TN3270 サーバー間に可能な限り最適に配分することができます。ネットワーク・ディスパッチャー・ルーターの外部の TN3270 サーバーに加えて、クラスター内の TN3270 サーバーの中の 1 台を内部にする、つまりネットワーク・ディスパッチャーと同じルーター内で稼働することができます。

### 構成の要点

TN3270e サーバーの構成は、サーバーの前にネットワーク・ディスパッチャーが存在しても、しなくても、基本的には同じです。事実、TN3270e サーバーは、クライアントからのトラフィックが別のマシンを経由して転送されたかどうかを認知しません。ただし、ネットワーク・ディスパッチャー用に外部 TN3270 サーバーを設定する際には、いくつかの点に注意する必要があります。

- ネットワーク・ディスパッチャーはサーバーに転送するときにパケット内の着信先 IP アドレス (つまり、クラスター・アドレス) を変更しないので、各サーバー内の TN3270 サーバー IP アドレスは、クラスター IP アドレスに等しく設定しなければなりません。
- TN3270 サーバー機能を稼働するルーターは、パケットをサーバー機能に転送するためには、ルーター内で稼働している TN3270 機能の IP アドレスを知っているこ

## ネットワーク・ディスパッチャーの使用

とが必要です。そのため、各 TN3270 サーバー上でも、TN3270 サーバー IP アドレス (つまり、クラスター・アドレス) をルーターの内部 IP アドレスとして、またはルーターのインターフェースの 1 つの 2 次アドレスとして定義する必要があります。

- TN3270e サーバー上で使用されているルーティング・プロトコル (たとえば、OSPF または RIP) の中に、クラスター・アドレスを公示するものが含まれていないことを確認する必要があります。クライアント・ネットワークに関する限り、ネットワーク・ディスパッチャー・ルーターはクラスター・アドレスを“独占”している必要があります。つまり、ネットワーク・ディスパッチャー・ルーターはクラスター・アドレスを公示する唯一のものでなければなりません。
- クライアントからネットワーク・ディスパッチャーへのトラフィックが、ネットワーク・ディスパッチャーからサーバーへのトラフィックと同じ LAN 上を流れる場合、クラスター・アドレスへの ARP に対してサーバーが応答しないようにする必要があります。すなわち、サーバーのインターフェース上では、クラスター・アドレスをこの LAN に定義することはできません。クライアントのトラフィックを受け取る LAN 上の ARP に応答するのは、ネットワーク・ディスパッチャーが唯一であるようにする必要があります。

TN3270 サーバーがネットワーク・ディスパッチャーと同じルーター内に存在する場合、TN3270 サーバー IP アドレスをクラスター・アドレスとして設定しますが、ルーター上ではこのアドレスを内部 IP アドレスまたはインターフェース・アドレスとして定義してはなりません。

## 明示的な LU とネットワーク・ディスパッチャー

ネットワーク・ディスパッチャー環境で明示的 LU を定義する場合は、特別な注意が必要です。暗黙的または明示的 LU へのセッション要求を、任意のサーバーに転送することができます。このことは、どのサーバーにセッションが転送されるのかは前もって分からないので、明示的 LU は各サーバーに定義しておく必要があることを意味しています。

---

## Web サーバー・キャッシュ用のクラスターを定義するためのネットワーク・ディスパッチャーの使用

Web サーバー・キャッシュ用のクラスターとポートを定義するには、ネットワーク・ディスパッチャーを使用する必要があります。cached モードのポートを定義すると、キャッシュ区画を構成するように指示するプロンプトが出ます。例については、151 ページの『第11章 Web サーバー・キャッシュの構成および監視』の **add port** コマンドの項を参照してください。キャッシュ区画の構成値は、後で config> プロンプトで f WEBC コマンドを入力して Web サーバー・キャッシュ・フィーチャー構成に直接進み、ここで変更することができます。Web サーバー・キャッシュについての詳細は、143 ページの『第10章 Web サーバー・キャッシュの使用』および 151 ページの『第11章 Web サーバー・キャッシュの構成および監視』を参照してください。

## 第9章 ネットワーク・ディスパッチャー・フィーチャーの構成および監視

この章では、ネットワーク・ディスパッチャー・フィーチャーの構成コマンドおよび動作コマンドについて説明します。本章には、以下の節が含まれています。

- 『ネットワーク・ディスパッチャー構成コマンドへのアクセス』
- 『ネットワーク・ディスパッチャー構成コマンド』
- 134ページの『ネットワーク・ディスパッチャー監視コマンドへのアクセス』
- 134ページの『ネットワーク・ディスパッチャー監視コマンド』

### ネットワーク・ディスパッチャー構成コマンドへのアクセス

ネットワーク・ディスパッチャー構成環境にアクセスするには、次のようにします。

1. OPCON プロンプト (\*) で **talk 6** と入力する。
2. Config > プロンプトで **feature ndr** コマンドを入力する。

### ネットワーク・ディスパッチャー構成コマンド

表13 は、ネットワーク・ディスパッチャー構成コマンドの要約を示しており、表の後に個々のコマンドの説明があります。これらのコマンドは NDR Config > プロンプトで入力します。

表 13. ネットワーク・ディスパッチャー構成コマンド

コマンド	機能
? (ヘルプ)	このコマンド・レベルで使用可能なすべてのコマンドを表示するか、または特定のコマンドのオプション (利用できる場合) をリストします。 xxviiiページの『ヘルプの入手』を参照してください。
Add	ネットワーク・ディスパッチャーの各種のコンポーネント (アドバイザー、クラスター、ポート、およびサーバーを含む) を構成します。
Clear	ネットワーク・ディスパッチャー構成全体を消去します。
Disable	ネットワーク・ディスパッチャーのバックアップ、実行プログラム、およびマネージャー・コンポーネントを使用不可にします。特定のアドバイザーも使用不可にします。
Enable	ネットワーク・ディスパッチャーのバックアップ、実行プログラム、およびマネージャー・コンポーネントを使用可能にします。特定のアドバイザーも使用可能にします。
List	ネットワーク・ディスパッチャー構成全体または構成の特定部分を表示します。
Remove	ネットワーク・ディスパッチャー構成の特定部分を除去します。
Set	アドバイザー、クラスター、ポート、サーバー、またはネットワーク・ディスパッチャー・マネージャーの構成パラメーターを変更します。
Exit	直前のコマンド・レベルに戻ります。 xxviiiページの『下位レベル操作環境の終了』を参照してください。

## ネットワーク・ディスパッチャーの構成

### Add

**add** コマンドは、アドバイザー、クラスター、ポート、サーバー、および到達可能アドレスを構成するのに使用します。高可用性の場合には、このネットワーク・ディスパッチャーが1次かバックアップかを構成することができ、またハートビートおよびデータベース同期に使用するIPアドレスも構成できます。

構文:

```
add                advisor . . .  
                   backup . . .  
                   cluster . . .  
                   heartbeat . . .  
                   port . . .  
                   reach . . .  
                   server . . .
```

**Advisor** *name port# interval timeout comm-port*

アドバイザーの名前とポートを指定します。このパラメーターは、アドバイザーが特定のプロトコルに関する情報を収集する頻度、およびアドバイザーがプロトコルを利用不能と見なすまでに必要な時間数も指定します。

**name** アドバイザーのタイプを指定します。

表 14. アドバイザー名とポート番号

アドバイザー番号	アドバイザー名	デフォルト・ポート番号
0	FTP	21
1	HTTP	80
2	MVS	10007
3	TN3270	23
4	SMTP	25
5	NNTP	119
6	POPS	110
7	TELNET	23

有効値: 0 ~ 7

デフォルト値: 1

**port#** このアドバイザーのポート番号を指定します。

有効値: 1 ~ 65535

デフォルト値: 表14 を参照

**interval**

アドバイザーが各サーバーのプロトコルを照会する頻度 (秒数) を指定します。この値の半分の時間、サーバーから応答がないと、アドバイザーはそのプロトコルを利用不能と見なします。

有効値: 0 ~ 65535

デフォルト値: 5

**timeout**

アドバイザーがプロトコルを利用不能と見なすまでに必要な時間間隔 (秒数) を指定します。

マネージャーは、負荷平衡を決めるのに古い情報が使用されるのを防止するために、タイム・スタンプがこのパラメーターで設定された時刻より古いアドバイザーからの情報は使用しません。アドバイザー・タイムアウトは、アドバイザー・ポーリング間隔より大きい値でなければなりません。タイムアウトの方が小さいと、マネージャーは使用する必要がある報告を無視してしまいます。デフォルトでは、アドバイザーの報告はタイムアウトになりません。

このタイムアウト値は通常、アドバイザーを使用不可にした場合に適用されます。このパラメーターを、前に説明した `interval/2` タイムアウト (これは、サーバーの応答がない時間に関するものです) と混同しないでください。

**有効値:** 0 ~ 65535

**デフォルト値:** 0、これは、プロトコルは常に利用可能と見なされることを意味しています。

**Comm-port**

TN3270 アドバイザーが TN3270 サーバーと通信するのに使用するポート番号を指定します。このパラメーターは、TN3270 アドバイザーの入力にのみ使用します。

**有効値:** 1 ~ 65535

**デフォルト値:** 10008

**例 1:**

```
add advisor
Advisor name (0=ftp,1=http,2=MVS,3=TN3270,4=smt,5=nntp,6=pop3,7=telnet) [1]? 1
Port number [80]?
Interval (seconds) [5]? 10
Timeout (0=unlimited) [0]? 10
```

**例 2:**

```
add advisor
Advisor name (0=ftp,1=http,2=MVS,3=TN3270,4=smt,5=nntp,6=pop3,7=telnet) [1]? 3
Port number [23]?
Interval (seconds) [5]? 10
Timeout (0=unlimited) [0]? 10
Communication Port number [10008]?
```

**backup role strategy**

このネットワーク・ディスパッチャーがバックアップであるか、1次であるかを指定します。

**role** これが 1 次ネットワーク・ディスパッチャーであるか、バックアップ・ネットワーク・ディスパッチャーであるかを定義します。このコマンドは、冗長構成を使用し、高可用性機能を実行したい場合のみ使用します。その場合には、ハートビート (**add heartbeat**) および到達可能性 (**add reach**) も構成する必要があります。

**有効値:** 0 または 1

0 = 1 次

## ネットワーク・ディスパッチャーの構成

1 = バックアップ

デフォルト値: 0

### strategy

ネットワーク・ディスパッチャーは、自動的に 1 次モードに戻るのか、手動で戻すのかを指定します。1 次ネットワーク・ディスパッチャーに障害が起きてスタンバイになり (バックアップが IP 引き継ぎ機能を実行したことを意味します)、その後で再び利用可能になったとき、strategy が *automatic* に設定されている場合は、データベースが同期されるとただちに自動的に活動ネットワーク・ディスパッチャーになります。strategy が *manual* に設定されている場合、元の 1 次はスタンバイ・モードになり、オペレーターが `talk 5` で **switchover** コマンドを使用しないと、再びそれを活動状態にすることはできません。140ページの『Switchover』を参照してください。

有効値: 0 または 1

0 = 自動

1 = 手動

デフォルト値: 0

### 例:

```
add backup
Role (0=Primary, 1=Backup) [0]?
Switch back strategy (0=Auto, 1=Manual) [0]?
```

### cluster *address FIN-count FIN-timeout Stale-timer*

クラスターの IP アドレス、および実行プログラムがネットワーク・ディスパッチャー・データベースから不要情報収集を行う頻度を指定します。

#### address

クラスターの IP アドレスを指定します。

有効値: 任意の有効な IP アドレス

デフォルト値: 0.0.0.0

#### FIN-count

実行プログラムが *FIN-timeout* または *Stale-timer* の経過後にネットワーク・ディスパッチャー・データベースから未使用コネクション情報の除去を試みる前に、FIN 状態にあることが必要なコネクションの数を指定します。

有効値: 0 ~ 65535

デフォルト値: 4000

#### FIN-timeout

コネクションが FIN 状態にある秒数を指定します。この時間の後、実行プログラムはネットワーク・ディスパッチャー・データベースから未使用コネクション情報の除去を試みます。

有効値: 0 ~ 65535

デフォルト値: 30



**Stale-timer**

コネクションが非活動状態にある秒数を指定します。この時間の後、実行プログラムはネットワーク・ディスパッチャー・データベースからコネクションの情報の除去を試みます。

**有効値:** 0 ~ 65535

**デフォルト値:** 1500

**例:**

```
NDR Config>add cluster
Cluster Address [0.0.0.0]? 113.3.1.12
FIN count [4000]?
FIN time out [30]?
Stale timer [1500]?
Cluster 113.3.1.12 has been added.
Fincount has been set to 4000 for cluster 113.3.1.12
Fintimeout has been set to 30 for cluster 113.3.1.12
Staletimer has been set to 1500 for cluster 113.3.1.12
NDR Config>
```

**heartbeat address1 address2**

ハートビート・メッセージ用の 1 つのパスを指定します。高信頼性の動作を行うためには、複数のエントリを構成することが推奨されます。ハートビート・メッセージは、*address1* (このネットワーク・ディスパッチャーに属する) から *address2* (相手のネットワーク・ディスパッチャーに属する) へ流れます。

**address1**

ハートビート・メッセージの発信元のこのネットワーク・ディスパッチャーのインターフェースの IP アドレスを指定します。

**有効値:** 任意の IP アドレス

**デフォルト値:** 0.0.0.0

**address2**

ハートビート・メッセージの着信先のピア・ネットワーク・ディスパッチャーのインターフェースの IP アドレスを指定します。このアドレスは、*address1* に指定されたインターフェースから到達可能でなければなりません。

**有効値:** 任意の IP アドレス

**デフォルト値:** 0.0.0.0

**例:**

```
add heartbeat
Source Heartbeat address [0.0.0.0]? 131.2.25.90
Target Heartbeat Address [0.0.0.0]? 131.2.25.92
```

**port cluster-address port# port-type max-weight port-mode**

ポートとポートの属性を指定します。

**cluster-address**

クラスターの IP アドレスを指定します。

**有効値:** 任意の IP アドレス

**デフォルト値:** 0.0.0.0

**port#** このクラスターのプロトコルのポート番号を指定します。

## ネットワーク・ディスパッチャーの構成

有効値: 1 ~ 65535

デフォルト値: 80

### port-type

このポートで負荷平衡を取ることができる IP トラフィックのタイプを指定します。サポートされるタイプは、次のとおりです。

- 1 = TCP
- 2 = UDP
- 3 = 両方

有効値: 1、2、3

デフォルト値: 3

### max-weight

このポート上のサーバーの最大重みを指定します。これは、実行プログラムが各サーバーに与える要求数の相違に影響します。

有効値: 0 ~ 100

デフォルト値: 20

### port-mode

ポートが、1 つのクライアントからのすべての要求を 1 つのサーバーに送る (sticky と呼ばれる) か、パッシブ ftp を使用する (pftp) か、Web サーバー・キャッシュ (cache) を使用するか、またはこのクラスターでは特定のプロトコルを使用しない (none) かを指定します。

有効値: 0 ~ 3、ただし、

- 0 = none
- 1 = sticky
- 2 = pftp
- 3 = cache

デフォルト値: 0

注: 以下は、ポート・モード 3 (cache=3) が選択された場合に適用されます。

### Do you want a new cache partition?

既存のキャッシュ区画を使用するか、新しい区画を使用するかを指定します。

有効値: Yes または No

デフォルト値: Yes

### Enter cache partition

使用する既存のキャッシュ区画の番号を指定します。

有効値: 任意の既存のキャッシュ区画番号

デフォルト値: 0

### Default server TCP connection timeout

サーバー接続が満了する前の時間を指定します。

## ネットワーク・ディスパッチャーの構成

有効値: 5 ~ 240 秒

デフォルト値: 120 秒

### Do you want to modify cache partition?

既存のキャッシュ区画の構成を変更することができます。

有効値: Yes または No

デフォルト値: No

### Default client TCP connection timeout

クライアント接続が満了する前の時間を指定します。

有効値: 5 ~ 240 秒

デフォルト値: 120 秒

### Maximum partition size

このキャッシュ区画に割り当てる最大メモリー量を指定します。この値が、現在利用可能なメモリーの量を超えている場合、この値は無視され、最大区画サイズは適用されません。

有効値: 1 ~ 4095 MB または 0 (最大値なし)

デフォルト値: 0 (最大値なし)

### Maximum number of objects

キャッシュ区画に保管できるオブジェクトの最大数を指定します。0 を入力すると、キャッシュ区画は、その区画用に利用可能なメモリーの量によってのみ制限されることとなります。

有効値: 1 ~ 100000 または 0 (制限なし)

デフォルト値: 0 (制限なし)

### Maximum object size

キャッシュに取り込むオブジェクトの最大サイズを指定します。この最大サイズを超えるオブジェクトは、キャッシュに取り込まれることはありません。キャッシュが作成された後で最大オブジェクト・サイズが変更された場合、すでにキャッシュ内にあるオブジェクトが一時的に、定義された最大値を超える可能性があります。

有効値: 512 ~ 300000 バイト、または 0 (最大サイズなし)

デフォルト値: 0 (最大サイズなし)

### Do you want the cache activated upon reboot?

キャッシュ区画を自動的に活動化するか、明示的なユーザー要求に基づいて活動化する

るかを指定します。即時活動化として設定されているキャッシュ区画は、2216 をリブートすると自動的に使用可能になります。即時活動化として設定されていないキャッシュ区画は、ユーザーが talk 5 の Web サーバー・キャッシュ・コンソールから区画を活動化するまでは使用不可のままです。

有効値: Yes または No

デフォルト値: Yes

#### Default cache purge interval?

デフォルトのキャッシュ除去間隔を指定します。

有効値: 1 ~ 720 分、または 0 (使用不可)

デフォルト値: 10 分

#### Enable transparent caching?

オブジェクトがキャッシュ内に見つからない場合のサーバーの応答 (キャッシュ・ミス) を自動的にキャッシュするかどうかを指定します。

有効値: Yes または No

デフォルト値: Yes

#### Check cache control headers?

サーバーは、Web サーバー・キャッシュの応答がキャッシュするのに適格かどうかを指定することができます。

有効値: 使用可能または使用不可

デフォルト値: 使用不可

#### Cache images?

イメージ・ファイル (\*.gif または \*.jpg) をキャッシュするかどうかを指定します。

有効値: Yes または No

デフォルト値: yes

イメージのデフォルト満了時間

有効値: 1 ~ 10080 分、または 0 (なし)

デフォルト値: 60 分

#### Cache non-image static objects?

非イメージの静的データ (\*cgi\* を含まないファイル、および .jpg または .gif で終わっていないファイル) をキャッシュするかどうかを指定します。

有効値: Yes または No

## ネットワーク・ディスパッチャーの構成

デフォルト値: yes

非イメージ・オブジェクトのデフォルト満了時間

有効値: 1 ~ 10080 分、または 0 (なし)

デフォルト値: 60 分

### URL mask to identify dynamic objects

動的オブジェクトを識別するのに使用する URL マスクを指定します。

有効値: 任意の URL マスク

デフォルト値: \*/cgi\*

### Cache dynamic objects?

動的オブジェクトをキャッシュするかどうかを指定します。動的オブジェクトというのは、そのオブジェクトが要求されたときにサーバーによって作成され、データが変更されたかどうかに関係なく、新しい要求のたびに再作成されるオブジェクトをいいます。

有効値: Yes または No

デフォルト値: No

### Do you want to add a URL mask?

新しい URL マスクをキャッシュに追加するかどうかを指定します。URL マスクは、その汎用リソース・ロケータ (URL) によって、個々のオブジェクトまたはオブジェクト・グループを包含または除外することができます。

有効値: Yes または No

デフォルト値: No

URL マスクを指定するときは、ワイルドカード文字を使用できます。ワイルドカードを使えるのは、Web サーバー・キャッシュ用にネットワーク・ディスパッチャーを構成するとき、あるいは f webc プロンプトから **add** または **modify url** コマンドを使用するときです。ワイルドカードとして使用できる文字は、\* (アスタリスク) または # (番号記号) です。ワイルドカードは URL の一部としてどの位置にでも使用できます。

\* は、URL の一部として、文字なし、または全文字を表します。

例: \*abc.html は、次のような URL マスクをフィルターに掛けます。

```
abc.html  
finabc.html  
defchtjqsprabc.html
```

# は、1 文字を表します。

## ネットワーク・ディスパッチャーの構成

例: ab#.html は、次のような URL マスクをフィルターに掛けます。

```
abc.html
abf.html
abo.html
```

次の例は、ポート・モード 3 (cache=3) が選択され、新規のキャッシュ区画が追加されない場合に適用されます。

```
NDR Config>add port
Cluster Address [0.0.0.0] ? 113.3.1.11
Port number [80] ?
Max. weight (0-100) [20] ?
Only one pftp port per cluster allowed
Port mode (none=0, sticky=1 pftp=2 cache=3) 0 ? 3
Do you want a new cache partition? Yes : n
Enter cache partition [0] ? 0
Maximum TCP segment size (Range 512-32768 bytes) 4096 ?
Default server TCP connection timeout (Range 5-240 seconds) 120 ?
Default client TCP connection timeout (Range 5-240 seconds) 120 ?
Do you want to modify cache partition [0]? No :
Requested port has been added to cluster 113.3.1.11
Maxweight has been set to 20 for port 80 in cluster 113.3.1.11
```

注: 次の例は、ポート・モード 3 (cache=3) が選択され、新規のキャッシュ区画が追加される場合に適用されます。

```
NDR Config>add port
Cluster Address [0.0.0.0]? 113.3.1.10
Port number [80]?
Port type (tcp=1, udp=2, both=3) [3]?
Max. weight (0-100) [20]?
Only one pftp port per cluster allowed
Port mode (none=0, sticky=1 pftp=2 cache=3) [0]? 3
Do you want a new cache partition? [Yes]: y
Default server TCP connection timeout (Range 5-240 seconds) [120]?
Default client TCP connection timeout (Range 5-240 seconds) [120]?
Maximum partition size (1-4095 megabytes or 0 for no limit) [0]?
Maximum number of objects (1-100000 or 0 for no limit) [0]?
Maximum object size (512-300000 bytes or 0 for no limit) [0]?
Do you want the cache activated upon reboot? [Yes]:
Default cache purge interval (1-720 minutes or 0 to disable) [10]?
Enable transparent caching? [Yes]:
Check cache control headers? [Yes]:
Cache images? [Yes]:
  Default expiration time for images
  (1-10080 minutes or 0 for no expiration) [60]?
Cache non-image static objects? [Yes]:
  Default expiration time for non-image static objects
  (1-10080 minutes or 0 for no expiration) [60]?
URL mask to identify dynamic objects [*/cgi*]?
Cache dynamic objects? [No]:
Do you want to add a URL mask? [No]:

Cache partition number 0 has been successfully created.
Requested port has been added to cluster 113.3.1.10
Maxweight has been set to 20 for port 80 in cluster 113.3.1.10
Port Type has been set to Both for port 85 in cluster 113.3.1.10
NDR Config>
```

ネットワーク・ディスパッチャーを使用して、Web サーバー・キャッシュ・フィーチャー用の初期クラスターとポートを構成することが必要です。クラスターとポートを追加し、ポート・モード をキャッシュ・ポートとして構成した後は、WEBC Config> プロンプトで Web サーバー・キャッシュ構成パラメーターを変更したり、表示したりすることができます。

Web サーバー・キャッシュ についての詳細は、151ページの『第11章 Web サーバー・キャッシュの構成および監視』を参照してください。

### reach address

ネットワーク・ディスパッチャーが正しく動作するために到達可能であることが必要なホスト・アドレスを指定します。これは、サーバー・アドレス、ルーター・アドレス、管理ステーション・アドレス、あるいはその他の IP ホストのいずれでも構いません。

**address**

ターゲット IP アドレスを指定します。

有効値: 任意の IP アドレス

デフォルト値: 0.0.0.0

**例:**

```
add reach
Address to reach [0.0.0.0]?
```

**server** *cluster-address port# server-address server-weight server-state*

クラスター内のサーバーの属性を指定します。

**cluster-address**

このサーバーが属するクラスターの IP アドレスを指定します。

有効値: 任意の IP アドレス

デフォルト値: 0.0.0.0

**port#** このサーバーへの接続を介して実行されるプロトコルを指定します。

有効値: 1 ~ 65535

デフォルト値: 80

**server-address**

サーバーの IP アドレスを指定します。

有効値: 任意の IP アドレス

デフォルト値: 0.0.0.0

**server-weight**

実行プログラムのために、サーバーの重みを指定します。これは、ネットワーク・ディスパッチャーがこの特定サーバーに要求を送信する頻度に影響を与えます。

有効値: 0 ~ add port コマンドで指定した *max-weight* の値

デフォルト値: port コマンドの *max-weight*

**server-state**

実行プログラムが処理を開始するときに、サーバーを利用可能と見なすか、利用不能と見なすかを指定します。

有効値: 0 (ダウン) または 1 (アップ)

デフォルト値: 1

**例:**

```
add server
Cluster address [0.0.0.0]? 131.2.25.91
Port number [80]? 80
Server address [0.0.0.0]? 131.2.25.94
Server weight [35]?
Server state (down=0 up=1) [1]?
```

## ネットワーク・ディスパッチャーの構成

### パラメーター構成の制限

表15 は、ネットワーク・ディスパッチャーに構成できる種々の項目の制限をリストしています。

表 15. パラメーター構成の制限

パラメーター	制限
アドバイザー	32 / 2216
クラスター	100 / 2216
ハートビート	32 / 2216
ポート	32 / クラスター
リーチ	32 / 2216
サーバー	128 / 構成されたポート、512 / 2216 用に構成されたすべてのクラスターのもの各ポート番号
固有のサーバー IP アドレス	128 / 2216

## Clear

**clear** コマンドは、ネットワーク・ディスパッチャー構成全体を消去するのに使用します。

構文:

**clear**

## Disable

**disable** コマンドは、ネットワーク・ディスパッチャーのコンポーネントを使用不可にするのに使用します。

構文:

```
disable           advisor . . .  
                   backup  
                   executor  
                   manager
```

**advisor** *name port#*

ネットワーク・ディスパッチャーからアドバイザーを使用不可にします。

**name** アドバイザーのタイプを指定します。

詳細については、112ページの表14を参照してください。

**有効値:** 0 ~ 7

**デフォルト値:** 0

**port#** このアドバイザーのポート番号を指定します。

**有効値:** 1 ~ 65535

**デフォルト値:** なし。ユーザーがポート番号を入力する必要があります。



## ネットワーク・ディスパッチャーの構成

例:

```
disable advisor
Advisor name (0=ftp,1=http,2=MVS,3=TN3270,4=smt,5=nntp,6=pop3,7=telnet) [1]? 1
Port number [0]? 80
```

### backup

ネットワーク・ディスパッチャーのバックアップ機能を使用不可にします。

例:

```
disable backup
Backup is now disabled.
```

### executor

ネットワーク・ディスパッチャーの実行プログラムを使用不可にします。実行プログラムを使用不可にすると、ネットワーク・ディスパッチャー・フィーチャーは使用不可になります。

例:

```
disable executor
Executor is now disabled.
```

注: 実行プログラムを使用不可にすると、マネージャー、アドバイザー、および高可用性機能は停止します (現在、稼働している場合)。

### manager

ネットワーク・ディスパッチャーのマネージャーを使用不可にします。マネージャーは、任意選択のコンポーネントです。ただし、ユーザーがマネージャーを使用しない場合、ネットワーク・ディスパッチャーは、現行のサーバーの重みに基づいてラウンドロビン・スケジューリング方式で負荷の平衡を図ります。

例:

```
disable manager
Manager is now disabled.
```

注: マネージャーはアドバイザーの前提条件なので、マネージャーを使用不可にすると、すべてのアドバイザーは稼働を停止します。

## Enable

**enable** コマンドは、ネットワーク・ディスパッチャーのコンポーネントを使用可能にするのに使用します。

構文:

```
enable a advisor . . .
           backup
           executor
           manager
```

**advisor** *name port#*

ネットワーク・ディスパッチャーに対してアドバイザーを使用可能にします。

**name** アドバイザーのタイプを指定します。

## ネットワーク・ディスパッチャーの構成

詳細については、112ページの表14を参照してください。

有効値: 0 ~ 7

デフォルト値: 0

**port#** このアドバイザーのポート番号を指定します。

有効値: 1 ~ 65535

デフォルト値: なし。ユーザーがポート番号を入力する必要があります。

例:

```
enable advisor
Advisor name (0=ftp,1=http,2=MVS,3=TN3270,4=smt,5=nntp=6=pop3,7=telnet) [1]? 1
Port number [0]? 80
```

注: マネージャー・コンポーネントはアドバイザーの前提条件なので、アドバイザーを使用可能にする前に、マネージャーを使用可能にしておく必要があります。また、アドバイザーが正しく稼働するためには、**set internal-ip-address** コマンドを使用して、内部 IP アドレスを設定しておくことも必要です。**set internal-ip-address** コマンドの詳細については、**プロトコルの構成と監視 解説書 第1巻**を参照してください。

### backup

ネットワーク・ディスパッチャーのバックアップ機能を使用可能にします。

例: **enable backup**

注: バックアップを使用可能にする前に、少なくとも1つのハートビートを追加する必要があります。

### executor

ネットワーク・ディスパッチャーの実行プログラムを使用可能にします。

例:

```
enable executor
Executor is now enabled.
```

### manager

ネットワーク・ディスパッチャーのマネージャーを使用可能にします。

例:

```
enable manager
Manager interval was set to 2.
Manager proportions were set to 50 50 0 0
Manager refresh cycle was set to 2
Manager sensitivity was set to 5.
Manager smoothing factor was set to 1.50.
```

初めてマネージャーを使用可能にすると、以下のデフォルト値を使用して、マネージャー・レコードが作成されます。

**Interval:** 2 秒

**Refresh-Cycle:** 2

**Sensitivity:** 5 %

**Smoothing:** 1.5

**Proportions:**

## ネットワーク・ディスパッチャーの構成

<b>Active:</b>	50%
<b>New:</b>	50%
<b>Advisor:</b>	0
<b>System:</b>	0

上記のパラメーターについての説明は、129ページの『Set』を参照してください。

## List

**list** コマンドは、ネットワーク・ディスパッチャーに関する情報を表示するのに使用します。

構文:

```
list                all
                    advisor
                    backup
                    cluster
                    manager
                    port
                    server
```

**all** すべてのネットワーク・ディスパッチャー構成情報を表示します。これには、アドバイザー、バックアップ、クラスター、マネージャー、ポート、およびサーバーに対して表示される情報と同じものが含まれています。

例:

```
NDR Config> list all

Executor: Enabled
Manager: Enabled

Interval          Refresh-Cycle  Sensitivity      Smoothing
2                 2              5 %              1.50
Proportions:     Active New      Advisor          System
50 %             50 %          0 %              0 %

Advisor:
Name  Port  Interval  TimeOut  State  CommPort
http  80    5         0        Enabled
MVS  10007 15        0        Enabled
TN3270 23    5         0        Enabled  10008

Backup: Enabled
Role          Strategy
PRIMARY      AUTOMATIC

Reachability:  Address      Mask          Type
131.2.25.93   255.255.255.255 HOST
131.2.25.94   255.255.255.255 HOST

HeartBeat Configuration:
Source Address: 131.2.25.90 Target Address: 131.2.25.92
Source Address: 132.2.25.90 Target Address: 132.2.25.92

Clusters:
Cluster-Addr  FIN-count  FIN-timeout  Stale-timer
131.2.25.91   4000       30           1500

Ports:
Cluster-Addr  Port#  Weight  Port-Mode  Port-Type
```

## ネットワーク・ディスパッチャーの構成

```
131.2.25.91 23 20 % none TCP
131.2.25.91 80 20 % none Both
```

Servers:

Cluster-Addr	Port#	Server-Addr	Weight	State
131.2.25.91	23	131.2.25.93	20 %	up
131.2.25.91	23	131.2.25.94	20 %	up
131.2.25.91	80	131.2.25.93	20 %	up
131.2.25.91	80	131.2.25.94	20 %	up

### advisor

ネットワーク・ディスパッチャーのアドバイザーの構成を表示します。

### backup

ネットワーク・ディスパッチャーのバックアップ構成を表示します。

### cluster

ネットワーク・ディスパッチャーのクラスターの構成を表示します。

### manager

ネットワーク・ディスパッチャーのマネージャーの構成を表示します。

**port** ネットワーク・ディスパッチャーのポートの構成を表示します。

**server** ネットワーク・ディスパッチャーのクラスターに対応するサーバーの構成を表示します。

## Remove

**remove** コマンドは、ネットワーク・ディスパッチャー構成の一部を削除するのに使  
用します。

構文:

```
remove          advisor . . .
                  backup
                  cluster . . .
                  heartbeat . . .
                  port . . .
                  reach . . .
                  server . . .
```

**advisor** *name port#*

ネットワーク・ディスパッチャー構成から特定のアドバイザーを除去しま  
す。

**name** アドバイザーのタイプを指定します。

詳細については、112ページの表14を参照してください。

有効値: 0 ~ 7

デフォルト値: 0

**port#** このアドバイザーのポート番号を指定します。

有効値: 1 ~ 65535

デフォルト値: なし。ユーザーがポート番号を入力する必要があります。

例:

```
remove advisor
Advisor name (0=ftp,1=http,2=MVS,3=TN3270,4=smtp,5=nnntp,6=pop3,7=telnet) [0]?
Advisor port [0]? 80
```

### backup

高可用性機能を除去します。

**注:** バックアップは、ハートビートおよびリーチ機能の前提条件なので、バックアップを除去すると、ハートビートおよびリーチは稼働を停止します。

例: **remove backup**

### cluster *address*

ネットワーク・ディスパッチャー構成からクラスターを除去します。

#### address

クラスターの IP アドレスを指定します。

**有効値:** 任意の有効な IP アドレス

**デフォルト値:** 0.0.0.0

**注:** クラスターを除去すると、そのクラスターに関連したすべてのポートおよびサーバーも除去されます。

例:

```
remove cluster
WARNING: Deleting a cluster will make any port or server
associated with it to also be deleted.
Cluster address [0.0.0.0]? 131.2.25.91
```

### heartbeat *address*

ネットワーク・ディスパッチャー構成からハートビート・アドレスを除去します。

#### address

ターゲット・ネットワーク・ディスパッチャーの IP アドレスを指定します。

**有効値:** 任意の有効な IP アドレス

**デフォルト値:** 0.0.0.0

例:

```
remove heartbeat
Target address [0.0.0.0]? 131.2.25.92
```

### port *cluster-address port#*

ネットワーク・ディスパッチャー構成内の特定クラスターからポートを除去します。

#### cluster-address

クラスターの IP アドレスを指定します。

**有効値:** 任意の IP アドレス

**デフォルト値:** 0.0.0.0

**port#** このクラスターのプロトコルのポート番号を指定します。

## ネットワーク・ディスパッチャーの構成

有効値: 1 ~ 65535

デフォルト値: なし。ユーザーがポート番号を入力する必要があります。

注: ポートを除去すると、そのポートに関連したすべてのサーバーも除去されます。

注: 除去するポートのモードが「キャッシュ」の場合、関連の Web サーバー・キャッシュ・プロキシ構成も除去されます。

例:

```
remove port
WARNING: Deleting a port will make any server
associated with it also be deleted. [0.0.0.0]? 7.82.142.15
Port number [0]? 80
Cluster address [0.0.0.0]? 20.21.22.15
```

### reach address

ネットワーク・ディスパッチャーが到達可能であることが必要なホストのリストからサーバーを除去します。

#### address

クラスターの IP アドレスを指定します。

有効値: 任意の IP アドレス

デフォルト値: 0.0.0.0

例:

```
remove reach
Target address [0.0.0.0]? 9.82.142.15
```

### server cluster-address port# server-address

ネットワーク・ディスパッチャー構成内のクラスターとポートからサーバーを除去します。

#### cluster-address

クラスターの IP アドレスを指定します。

有効値: 任意の IP アドレス

デフォルト値: 0.0.0.0

**port#** このクラスターのプロトコルのポート番号を指定します。

有効値: 1 ~ 65535

デフォルト値: なし。ユーザーがポート番号を入力する必要があります。

#### server-address

クラスターの IP アドレスを指定します。

有効値: 任意の IP アドレス

デフォルト値: 0.0.0.0

例:

```
remove server
Cluster address [0.0.0.0]? 7.82.142.15
Port number [0]? 80
Server address [0.0.0.0]? 20.21.22.15
```

## Set

**set** コマンドは、既存のアドバイザー、クラスター、ポート、またはサーバーの属性を変更するのに使用します。ネットワーク・ディスパッチャーのマネージャーの属性を定義することもできます。

構文:

```
set
    advisor . . .
    cluster . . .
    manager . . .
    port . . .
    server . . .
```

**advisor** *name port# interval timeout comm-port*

アドバイザーのポート番号、インターバル、およびタイムアウトを変更します。

**name** アドバイザーのタイプを指定します。

詳細については、112ページの表14を参照してください。

有効値: 0 ~ 7

デフォルト値: 0

**port#** このアドバイザーのポート番号を指定します。

有効値: 1 ~ 65535

デフォルト値: なし。ユーザーがポート番号を入力する必要があります。

**interval**

アドバイザーが各サーバーのプロトコルを照会する頻度を指定します。この値の半分の時間が、サーバーから応答がないまま満了すると、アドバイザーはそのプロトコルを利用不能と見なします。

有効値: 0 ~ 65535

デフォルト値: 5

**timeout**

アドバイザーがプロトコルを利用不能と見なすまでに必要な時間間隔 (秒数) を指定します。

マネージャーは、負荷平衡を決めるのに古い情報が使用されるのを防止するために、タイム・スタンプがこのパラメーターで設定された時刻より古いアドバイザーからの情報は使用しません。アドバイザー・タイムアウトは、アドバイザー・ポーリング間隔より大きい値でなければなりません。タイムアウトの方が小さい場合、マネージャーは使用する必要がある報告を無視することになります。デフォルトでは、アドバイザーの報告はタイムアウトになりません。

## ネットワーク・ディスパッチャーの構成

このタイムアウト値は通常、アドバイザーを使用不可にした場合に適用されます。このパラメーターを、前に説明した `interval/2` タイムアウト（これは、サーバーの応答がない時間に関するものです）と混同しないでください。

**有効値:** 0 ~ 65535

**デフォルト値:** 0。これは、プロトコルは常に利用可能と見なされることを意味しています。

### **comm-port**

TN3270 アドバイザーが TN3270 サーバーと通信するのに使用するポート番号を指定します。このパラメーターは、TN3270 アドバイザーの入力にのみ使用します。

**有効値:** 1 ~ 65535

**デフォルト値:** 10008

### **例:**

```
set advisor
Advisor name (0=ftp,1=http,2=MVS,3=TN3270,4=smtplib,5=nntp=6=pop3,7=telnet) [0]?
Port number [0]? 21
Interval (seconds) [5]? 10
Timeout (0=unlimited) [0]? 20
```

### **cluster address FIN-count FIN-timeout Stale-timer**

ネットワーク・ディスパッチャー構成内のクラスターの `FIN-count`、`FIN-timeout`、および `Stale-timer` を変更します。

### **address**

クラスターの IP アドレスを指定します。

**有効値:** 任意の有効な IP アドレス

**デフォルト値:** 0.0.0.0

### **FIN-count**

実行プログラムが `FIN-timeout` または `Stale-timer` の経過後にネットワーク・ディスパッチャー・データベースから未使用接続情報の除去を試みる前に、`FIN` 状態にあることが必要な接続の数を指定します。

**有効値:** 0 ~ 65535

**デフォルト値:** 4000

### **FIN-timeout**

実行プログラムがネットワーク・ディスパッチャー・データベースから未使用接続情報の除去を試みる前に経過する必要がある秒数を指定します。

**有効値:** 0 ~ 65535

**デフォルト値:** 30

### **Stale-timer**

接続が非活動状態にある秒数を指定します。この時間の後、実行プログラムはネットワーク・ディスパッチャー・データベースから接続情報の除去を試みます。



有効値: 0 ~ 65535

デフォルト値: 1500

例:

```
set cluster
Cluster address [0.0.0.0]? 131.2.25.91
FIN count [4000]? 4500
FIN timeout [30]? 40
Stale timer [1500]? 2000
```

### **manager** *interval proportion refresh sensitivity smoothing*

マネージャーが要求を満たす最善サーバーを判別するのに使用する値を設定します。

#### **interval**

実行プログラムが接続の負荷平衡に使用するサーバーの重みが、マネージャーによって更新される前に経過する時間 (秒数) を指定します。

有効値: 0 ~ 65535

デフォルト値: 2

#### **proportion**

マネージャーが重み付けを決定する際の外部ファクターの相対的な重要度を指定します。比率の合計は 100 に等しくなければなりません。ファクターには、次のものがあります。

**active** 実行プログラムによって追跡される各 TCP/IP サーバー上の活動状態の接続の数

有効値: 0 ~ 100

デフォルト値: 50

**new** 実行プログラムによって追跡される各 TCP/IP サーバー上の新規接続の数

有効値: 0 ~ 100

デフォルト値: 50

#### **advisor**

ネットワーク・ディスパッチャーに定義されたプロトコル・アドバイザーからの入力

有効値: 0 ~ 100

デフォルト値: 0

#### **system**

MVS WLM システム監視ツールによって提供される MVS システム・アドバイザーからの入力

有効値: 0 ~ 100

デフォルト値: 0

#### **refresh**

マネージャーが実行プログラムから状態を要求する頻度を指定します。このパラメーターは、*intervals* の回数として指定します。

## ネットワーク・ディスパッチャーの構成

有効値: 0 ~ 100

デフォルト値: 2

### sensitivity

ポート上のすべてのサーバーの重みの比率の変動を指定します。この後、マネージャーは、実行プログラムが接続の負荷平衡に使用する重みを更新します。

有効値: 0 ~ 100

デフォルト値: 5

### smoothing

サーバーの重みが変わることができる量の限界を指定します。平滑化 (smoothing) は、要求の分配が変わる頻度を最小化します。平滑化インデックスが高くなると、重みの変動は少なくなります。平滑化インデックスが低くなると、重みの変動は大きくなります。

有効値: 1.0 ~ 42 949 673.00 の間の 10 進値

デフォルト値: 1.5

注: 小数点以下 2 桁までしか指定できません。

### 例:

```
set manager
Interval (in seconds) [2]? 3
Active proportion [50]? 40
New proportion [50]? 38
Advisor proportion [0]? 20
System proportion [0]? 2
Refresh cycle [2]? 4
Sensitivity threshold [5]? 10
Smoothing index (>1.00) [1.50]? 200
```

### port *cluster-address port# port-type max-weight port-mode*

特定のクラスターとポート番号の *port-type*、*max-weight*、および *port-mode* を変更します。

#### cluster-address

クラスターの IP アドレスを指定します。

有効値: 任意の IP アドレス

デフォルト値: 0.0.0.0

**port#** このクラスターのプロトコルのポート番号を指定します。

有効値: 1 ~ 65535

デフォルト値: なし。ユーザーがポート番号を入力する必要があります。

#### port-type

このポートで負荷平衡を取ることができる IP トラフィックのタイプを指定します。

有効値:

**tcp=1**

**upd=2**

**both=3**

デフォルト値: 3

**max-weight**

このポート上のサーバーの重みを指定します。これは、実行プログラムが各サーバーに分配する要求数の相違に影響します。

有効値: 0 ~ 100

デフォルト値: 20

**port-mode**

ポートが、1つのクライアントからのすべての要求を1つのサーバーに送る (sticky と呼ばれる) か、パッシブ ftp を使用する (pftp) か、Web サーバー・キャッシュ (cache) を使用するか、またはこのクラスターではプロトコルを使用しない (none) かを指定します。

有効値:

**none=0****sticky=1****pftp=2****cache=3**

デフォルト: 0 (none)

**例:**

```
set port
Cluster address [0.0.0.0]? 131.2.25.91
Port number [0]? 23
Port type (tcp=1, udp=2, both=3) [3]?
Max. weight (0-100) [20]? 30
Port mode (none=0, sticky=1, pftp=2, cache=3) [0]?
```

**server** *cluster-address port# server-address weight state*

クラスター内の特定のサーバーの状態およびサーバーの重みを変更します。

**cluster-address**

このサーバーが属するクラスターの IP アドレスを指定します。

有効値: 任意の IP アドレス

デフォルト値: 0.0.0.0

**port#** このクラスターのプロトコルのポート番号を指定します。

有効値: 1 ~ 65535

デフォルト値: なし。ユーザーがポート番号を入力する必要があります。

**server-address**

サーバーの IP アドレスを指定します。

有効値: 任意の有効なサーバー・アドレス

デフォルト値: 0.0.0.0

**state** 実行プログラムが処理を開始するときに、サーバーを利用可能と見なすか、利用不能と見なすかを指定します。

## ネットワーク・ディスパッチャーの構成

有効値: 0 (ダウン) または 1 (アップ)

デフォルト値: 1

### weight

実行プログラムのために、サーバーの重みを指定します。これは、ネットワーク・ディスパッチャーがこの特定サーバーに要求を送信する頻度に影響を与えます。

有効値: 0 ~ add port コマンドで指定した *max-weight* の値

デフォルト値: port コマンドの *max-weight* の値

### 例:

```
set server
Cluster address [0.0.0.0]? 131.2.25.91
Port number [0]?
Server address [0.0.0.0]?
Server weight [20]? 25
Server state (down=0, up=1) [1]? 1
```

---

## ネットワーク・ディスパッチャー監視コマンドへのアクセス

ネットワーク・ディスパッチャー監視環境にアクセスするには、次のようにします。

1. OPCON プロンプト (\*) で **talk 5** と入力する。
2. GWCON プロンプト (+) で **feature ndr** と入力する。

ネットワーク・ディスパッチャーは、SNMP を使用して監視することもできます。詳細については、プロトコルの構成と監視 解説書 第 1 巻の『SNMP 管理』の項を参照してください。

---

## ネットワーク・ディスパッチャー監視コマンド

表16 は、ネットワーク・ディスパッチャー監視コマンドの要約を示しており、表の後に個々のコマンドの説明があります。これらのコマンドは NDR > プロンプトで入力します。

表 16. ネットワーク・ディスパッチャー監視コマンド

コマンド	機能
? (ヘルプ)	このコマンド・レベルで使用可能なすべてのコマンドを表示するか、または特定のコマンドのオプション (利用できる場合) をリストします。 xxviiiページの『ヘルプの入手』を参照してください。
List	現在構成されているアドバイザー、クラスター、ポート、またはサーバーの属性を表示します。
Quiesce	これ以上の接続要求をサーバーに送信してはならないことを指定します。 ハートビートおよびリーチ機能も一時的に停止します。
Report Status	アドバイザーおよびマネージャーに関する情報の報告を表示します。 カウンター、クラスター、ポート、サーバー、アドバイザー、マネージャー、およびバックアップの現在の状態を表示します。

表 16. ネットワーク・ディスパッチャー監視コマンド (続き)

コマンド	機能
Switchover	スタンバイ・モードで動作しているネットワーク・ディスパッチャーを、強制的に活動ネットワーク・ディスパッチャーにします。このコマンドは、切り替えモードとして「手動」を指定した場合に使う必要があります。
Unquiesce	サーバーが構成されている各ポート上の以前に静止されたサーバーに対して、ネットワーク・ディスパッチャーのマネージャーが 0 より大きい重みを割り当てることを許可します。このアクションにより、選択されたサーバーに対して新規の接続要求を送ることができるようになります。
Exit	直前のコマンド・レベルに戻ります。 xxviii ページの『下レベル操作環境の終了』 を参照してください。

## List

**list** コマンドは、ネットワーク・ディスパッチャーに関する情報を表示するのに使用します。

**構文:**

```
list _adviso_r
      _cluste_r
      _port
      _server
```

### adviso\_r

ネットワーク・ディスパッチャーのアドバイザーの構成を表示します。

**例:**

```
list adviso_r
Adviso_r list requested.
```

ADVISOR	PORT	TIMEOUT	STATUS
ftp	21	5	ACTIVE
Http	80	unlimited	ACTIVE
MVS	10007	unlimited	ACTIVE
TN3270	23	unlimited	ACTIVE

### cluste\_r

ネットワーク・ディスパッチャーのクラスターの構成を表示します。

**例:**

```
list cluste_r
EXECUTOR INFORMATION:
-----
Version: 01.01.00.00 - Tue Dec 10 14:15:58 EST 1996
Number of defined clusters: 2

CLUSTER LIST:
-----
131.2.25.91
10.11.12.2
```

### port

ネットワーク・ディスパッチャーのポートの構成を表示します。

**例:**

```
list port
Cluster Address [0.0.0.0]? 131.2.25.91
```

## ネットワーク・ディスパッチャーの構成

PORT	MAXWEIGHT	PORT MODE	PORT TYPE
23	30	none	TCP
80	20	none	both

**server** ネットワーク・ディスパッチャーのクラスターに対応するサーバーの構成を表示します。

例:

```
list server
Cluster Address [0.0.0.0]? 131.2.25.91

PORT 23 INFORMATION:
-----
Maximum weight..... 20
Port mode..... NONE
Port type..... TCP
All up nodes are weight zero.... FALSE
Total target nodes..... 2
Currently marked down..... 0
Servers providing service to this port:
Address: 131.2.25.93 Weight: 20 Count: 0 TCP Count: 0 UPD Count: 0 Active: 0 FIN 0 Complete 0 Status: up Saved Weight: -1
Address: 131.2.25.94 Weight: 20 Count: 0 TCP Count: 0 UPD Count: 0 Active: 0 FIN 0 Complete 0 Status: up Saved Weight: -1

PORT 80 INFORMATION:
-----
Maximum weight..... 20
Port mode..... NONE
Port type..... BOTH
All up nodes are weight zero.... FALSE
Total target nodes..... 2
Currently marked down..... 0
Servers providing service to this port:
Address: 131.2.25.93 Weight: 20 Count: 0 TCP Count: 0 UPD Count: 0 Active: 0 FIN 0 Complete 0 Status: up Saved Weight: -1
Address: 131.2.25.94 Weight: 20 Count: 0 TCP Count: 0 UPD Count: 0 Active: 0 FIN 0 Complete 0 Status: up Saved Weight: -1
```

## Quiesce

**quiesce** コマンドは、ハートビートまたはリーチ機能を一時的に停止するか、それ以上の接続要求をサーバーに送信しないように指定するのに使用します。

構文:

```
quiesce heartbeat
                manager
                reach
```

**heartbeat** *address*

ハートビート機能用に選択されたパスを停止します。 *address* は、このネットワーク・ディスパッチャーのハートビート・メッセージの送信先のリモート・ネットワーク・ディスパッチャーの IP アドレスです。

例:

```
quiesce heartbeat
Remote Address [0.0.0.0]? 131.2.25.94
```

**manager** *address*

指定されたサーバーには、それ以上の接続要求をしてはならないことを指定します。 *Address* は、そのサーバーの IP アドレスです。

例:

```
quiesce manager
Server Address [0.0.0.0]? 131.2.25.93
```

**reach** *address*

到達可能かどうかを判別するためのネットワーク・ディスパッチャーによる指定のアドレスへのポーリングを停止します。ただし、*address* は、到達可能性基準に含まれている IP アドレスです。

例:

```
quiesce reach
Reach Address [0.0.0.0]? 131.2.25.92
```

## Report

**report** コマンドは、アドバイザーまたはマネージャーの報告を表示するのに使用します。

構文:

```
report advisor
manager
```

**advisor** *type port#*

特定のアドバイザーに関する情報の報告を表示します。

**type** アドバイザーのタイプです。アドバイザー・タイプについては、112ページの表14を参照してください。

**port#** ポート番号です。

例:

```
report advisor
0=ftp,1=http,2=MVS,3=TN3270,4=smtpt,5=nnpt,6=pop3,7=telnet
Advisor name [0]? 1
Port number [0]? 80
```

ADVISOR:	http
PORT:	80
131.2.25.93	0
131.2.25.94	16

**manager**

現行のマネージャー情報の報告書を表示します。

例:

```
report manager
```

HOST TABLE LIST	STATUS
131.2.25.93	ACTIVE
131.2.25.94	ACTIVE

131.2.25.91	WEIGHT	ACTIVE % 50	NEW % 50	PORT % 0	SYSTEM % 0					
PORT: 23	NOW	NEW	WT	CONNECT	WT	CONNECT	WT	LOAD	WT	LOAD
131.2.25.93	10	10	10	0	10	0	0	0	-999	-1
131.2.25.94	10	10	10	0	10	0	0	0	-999	-1
PORT TOTALS:	20	20		0		0		0		-2

131.2.25.91	WEIGHT	ACTIVE % 50	NEW % 50	PORT % 0	SYSTEM % 0
-------------	--------	-------------	----------	----------	------------

## ネットワーク・ディスパッチャーの構成

PORT: 80	NOW	NEW	WT	CONNECT	WT	CONNECT	WT	LOAD	WT	LOAD
131.2.25.93	10	10	10	0	10	1	16	0	-999	-1
131.2.25.94	10	10	10	0	10	1	3	16	-999	-1
PORT TOTALS:	20	20		0		0		16		-2

ADVISOR	PORT	TIMEOUT	STATUS
http	80	unlimited	ACTIVE
MVS	10007	unlimited	ACTIVE

Manager report requested.

## Status

**status** コマンドは、アドバイザー、バックアップ、カウンター、クラスター、マネージャー、ポート、およびサーバーの状態を入手するのに使用します。

構文:

```

status
  _advisor
  _backup
  _cluster
  _counter
  _manager
  _ports
  _servers

```

**advisor** *name port#*

特定のアドバイザーの状態を入手します。

**name** アドバイザーのタイプを指定します。アドバイザー・タイプについては、112ページの表14を参照してください。

**port#** ポート番号です。

例:

```

status advisor
0=ftp, 1=http, 2=MVS 3=TN3270, 4=SMTP, 5=NNTP, 6=POP3, 7=TELNET
Advisor name [0]?
Port number [0]? 21

```

```

Advisor ftp on port 21 status:
=====
Interval..... 10

```

**backup**

バックアップ機能の状態を入手します。

例:

```

status backup
Dumping status ...
Role : PRIMARY Strategy : AUTOMATIC State : ND_ACTIVE Sub-State : ND_SYNCHRONIZED
<<Preferred Target : 132.2.25.92>>

Dumping HeartBeat Status ...
.....Heartbeat target : 131.2.25.92 Status : UNREACHABLE
.....Heartbeat target : 132.2.25.92 Status : REACHABLE

```



```
Dumping Reachability Status ...
.....Host:131.2.25.93 Local:REACHABLE
.....Host:131.2.25.94 Local:REACHABLE
```

**cluster address**

指定されたクラスターの状態を入手します。ただし、*address* は、クラスターの IP アドレスです。

例:

```
status cluster
Cluster Address [0.0.0.0]? 131.2.25.91

EXECUTOR INFORMATION:
-----
Version: 01.01.00.00 - Tue Dec 10 14:15:58 EST 1996

CLUSTER INFORMATION:
-----
Address..... 131.2.25.91
Number of target ports..... 2
FIN clean up count..... 4000
Connection FIN timeout..... 30
Active connection stale timer... 1500

PORT 23 INFORMATION:
-----
Maximum weight..... 20
Port mode..... NONE
Port type..... TCP
All up nodes are weight zero.... FALSE
Total target nodes..... 2
Currently marked down..... 0
Servers providing service to this port:
Address: 131.2.25.93 Weight: 20 Count: 0 Active: 0 FIN 0 Status: up Saved Weight: -1
Address: 131.2.25.94 Weight: 20 Count: 0 Active: 0 FIN 0 Status: up Saved Weight: -1

PORT 80 INFORMATION:
-----
Maximum weight..... 20
Port type..... BOTH
Port mode..... NONE
All up nodes are weight zero.... FALSE
Total target nodes..... 2
Currently marked down..... 0
Servers providing service to this port:
Address: 131.2.25.93 Weight: 20 Count: 0 Active: 0 FIN 0 Status: up Saved Weight: -1
Address: 131.2.25.94 Weight: 20 Count: 0 Active: 0 FIN 0 Status: up Saved Weight: -1
```

**counter**

すべてのカウンターの状態を入手します。

例:

```
status counter
Internal counters from executor:
-----
Total number of packets into executor..... 2684
Total packets for cluster processing (C)... 2684
Packets not addressed to a cluster(port)... 0

Cluster processing results:
-----
Errors..... 0
Discarded..... 0
Forward requested..... 2684
Forward requested..... 0
Forward discarded with error..... 0

Other processing problems:
-----
Total packets dropped (C)..... 0
```

**manager**

マネージャーの状態を入手します。

例:

```
status manager
Number of defined hosts... 2
Sensitivity..... 0%
```

## ネットワーク・ディスパッチャーの構成

```
Smoothing factor..... 2
Interval..... 3
Weights refresh cycle..... 4

Active connections gauge proportion..... 40%
New connections counter(delta) proportion... 38%
Advisor gauge proportion..... 20%
System Metric proportion..... 2%

Manager status requested.
```

### **port** *cluster-address port#*

特定のポートの状態を入手します。ただし、  
*cluster-address* クラスターの IP アドレスです。  
*port#* クラスターのポート番号です。

例:

```
status port
Cluster Address [0.0.0.0]? 131.2.25.91
Port number [0]? 80

PORT 80 INFORMATION:
-----
Maximum weight..... 20
Port mode..... NONE
Port type..... BOTH
All up nodes are weight zero... FALSE
Total target nodes..... 2
Currently marked down..... 0
Servers providing service to this port:
Address: 131.2.25.93 Weight: 20 Count: 12345 TCP Count: 10000 UDP count 2345 Active: 3431 FIN 3780 Complete 3431 Status: up Saved Weight: -1
Address: 131.2.25.94 Weight: 20 Count: 7890 Active: 2980 FIN 2390 Status: up Saved Weight: -1
```

### **server** *address*

特定のサーバーの状態を入手します。ただし、*address* は、サーバーが属する  
クラスターの IP アドレスです。

例:

```
status server
Cluster Address [0.0.0.0]? 131.2.25.91

PORT 23 INFORMATION:
-----
Maximum weight..... 20
Port mode..... NONE
Port type..... TCP
All up nodes are weight zero... FALSE
Total target nodes..... 2
Currently marked down..... 0
Servers providing service to this port:
Address: 131.2.25.93 Weight: 20 Count: 140 TCP Count: 100 UDP Count: 40 Active: 50 FIN 45 Complete 50 Status: up Saved Weight: -1
Address: 131.2.25.94 Weight: 20 Count: 250 TCP Count: 100 UDP Count: 40 Active: 60 FIN 54 Complete 50 Status: up Saved Weight: -1

PORT 80 INFORMATION:
-----
Maximum weight..... 20
Port mode..... NONE
Port type..... BOTH
All up nodes are weight zero... FALSE
Total target nodes..... 2
Currently marked down..... 0
Servers providing service to this port:
Address: 131.2.25.93 Weight: 20 Count: 12345 TCP Count: 10000 UDP Count: 2345 Active: 3431 FIN 3780 Complete 3431 Status: up Saved Weight: -1
Address: 131.2.25.94 Weight: 20 Count: 7890 TCP Count: 10000 UDP Count: 2345 Active: 2980 FIN 2390 Complete 3431 Status: up Saved Weight: -1
```

## Switchover

**switchover** コマンドは、切り替え方式が「手動」の場合、スタンバイ・モードで動作しているネットワーク・ディスパッチャーを、強制的に活動ネットワーク・ディスパッチャーにするのに使用します。このコマンドは、スタンバイ・モードのネットワーク・ディスパッチャーが稼働しているホストで入力する必要があります。

構文:

**switchover**

## Unquiesce

**unquiesce** コマンドは、以前に **quiesce** コマンドを使用して停止したハートビート、マネージャー、またはリーチ機能をリスタートするのに使用します。

構文:

```
unquiesce          hheartbeat
                   manager
                   reach
```

### **heartbeat** *address*

ハートビート・メッセージ用のパスをリスタートします。ただし、*address* は、このネットワーク・ディスパッチャーのキープアライブ・メッセージの送信先のリモート・ネットワーク・ディスパッチャーの IP アドレスです。

例:

```
unquiesce heartbeat
Remote Address [0.0.0.0]? 9.10.11.1
```

### **manager** *address*

指定のサーバーへの接続要求の送信をリスタートします。 *Address* は、そのサーバーの IP アドレスです。

例:

```
unquiesce manager
Server Address [0.0.0.0]? 20.21.22.15
```

### **reach** *address*

到達可能かどうかを判別するためのネットワーク・ディスパッチャーによる指定のアドレスへのポーリングをリスタートします。ただし、*address* は到達可能性基準に含まれている IP アドレスです。

例:

```
unquiesce reach
Reach address [0.0.0.0]? 20.3.4.5
```

## ネットワーク・ディスパッチャーの構成

## 第10章 Web サーバー・キャッシュの使用

この章では、2216 Web サーバー・キャッシュ・フィーチャーについて説明します。本章には、以下の節が含まれています。

- 『Web サーバー・キャッシュの概説』
- 147ページの『HTTP プロキシの使用』

### Web サーバー・キャッシュの概説

Web サーバー・キャッシュは、頻繁に要求される Web ページを保管して、すばやく検索できるようにします。Web サーバー・キャッシュは、要求頻度の高い項目をクライアントの近くに保持することにより、現在ファイル・サービスや通信の接続に使用されているサーバー資源を解放します。2216 Web サーバー・キャッシュは、Web ページへの高速アクセスを可能にし、ホスト通信のオーバーヘッドを軽減します。2216 Web サーバー・キャッシュは、以下の機能を備えています。

- 静的な無保護 Web ページを保管する。
- HTTP クライアントとサーバーに、キャッシュへのアクセスを提供する。
- ユーザーがキャッシュ保管および無効化ポリシーを定義できるようにする。
- ネットワーク・ディスパッチャー機能を使用して、サーバー間の作業負荷の平衡を取り、バックアップ・キャッシュ機能を提供する。
- 将来のサーバー指向キャッシュ機能のためのプラットフォームを提供する。

Web サーバー・キャッシュ と HTTP サーバーおよびクライアント間の接続が、TCP/IP 接続をサポートするすべての 2216 ネットワーク・インターフェースを介してサポートされます。

図9 は、Web サーバー・キャッシュが存在しない場合のネットワーク・ディスパッチャーの動作を示しています。



図9. Web サーバー・キャッシュが存在しない場合のネットワーク・ディスパッチャー

1. クラスター・アドレスあてに要求が来ます。
2. ネットワーク・ディスパッチャーは、要求をサーバーに転送します。
3. サーバーは応答をクライアントに戻します。

図10 は、Web サーバー・キャッシュが存在し、要求されたページが現在キャッシュされていない場合のネットワーク・ディスパッチャーの動作を示しています。ポリシーで許可されている場合、応答はキャッシュにロードされます。

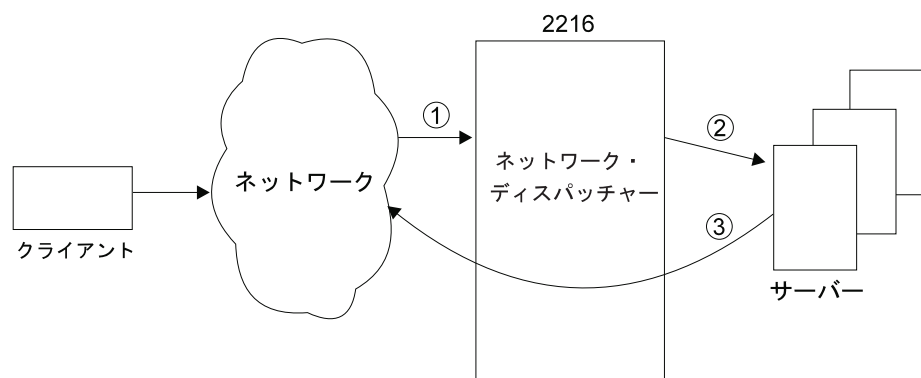

図10. Web サーバー・キャッシュが存在し、キャッシュでヒットしない場合のネットワーク・ディスパッチャー

1. クラスタ・アドレスあてに要求が来ます。
2. ネットワーク・ディスパッチャーは、要求を HTTP プロキシ (活動状態の場合) に転送します。
3. HTTP プロキシはキャッシュ区画を調べます。
4. 要求されたページはキャッシュ区画で見つかりません。
5. HTTP プロキシは、ネットワーク・ディスパッチャーからサーバー情報を入手します (新しい接続に必要な場合)。
6. HTTP プロキシは要求をサーバーに転送します。
7. サーバーは応答を HTTP プロキシに戻します。
8. HTTP プロキシは応答をクライアントに転送します。
9. HTTP プロキシは応答をキャッシュ区画にロードします (ポリシーで許可されている場合)。

145ページの図11 は、Web サーバー・キャッシュが存在し、要求されたページが現在キャッシュされている場合のネットワーク・ディスパッチャーの動作を示しています。

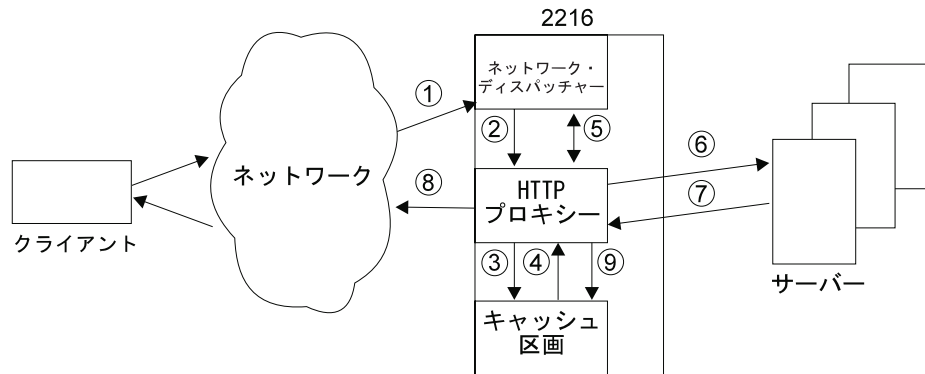

図 11. Web サーバー・キャッシュが存在し、キャッシュでヒットする場合のネットワーク・ディスパッチャー

1. クラスター・アドレスあてに要求が来ます。
2. ネットワーク・ディスパッチャーは要求を HTTP プロキシに転送します。
3. HTTP プロキシはキャッシュ区画を調べます。
4. 要求されたページがキャッシュ区画で見つかります。
5. HTTP プロキシは応答をクライアントに戻します。

## キャッシュ

2216 Web サーバー・キャッシュは、以下の機能を備えています。

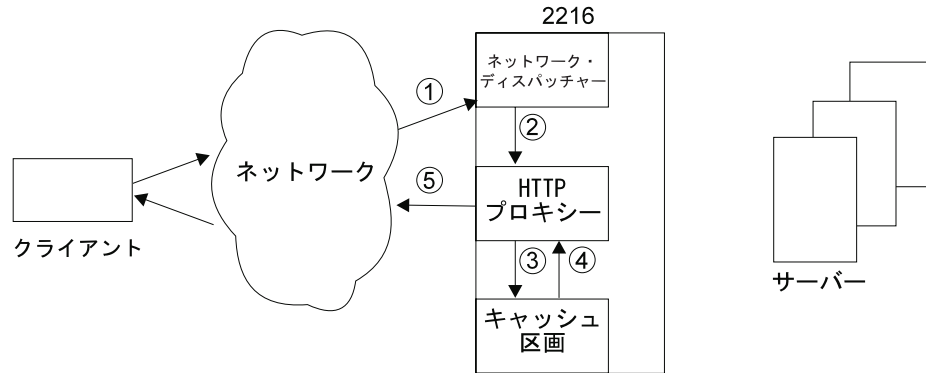
### Web ページのキャッシュ

2216 は、サーバーから要求されたオブジェクトを透過的にキャッシュすることができます。キャッシュされたオブジェクトは、古くなると自動的に除去されます。2216 Web サーバー・キャッシュは、HTTP 1.0 および 1.1 サーバーとクライアントをサポートします。

### 柔軟なキャッシュ・ポリシー

ユーザーは、さまざまなクラスの Web オブジェクト (イメージ、非イメージ静的ページ、動的ページ) をキャッシュするかどうかを指定することができます。またオブジェクトおよびキャッシュ区画の最大サイズも指定できます。さらに、URL マスクを指定して、特定のクラスの Web オブジェクトをユーザー環境に明示的に組み込む、または除外する (該当する方) こともできます。

### キャッシュ・ポリシーのフロー・チャート

1. キャッシュが使用可能にされ、透過的キャッシュが使用可能にされていますか?
  - いいえ - オブジェクトはキャッシュされません。
  - はい - 次の検査を続けてください。
2. オブジェクト・サイズは最大オブジェクト・サイズ以内ですか?
  - いいえ - オブジェクトはキャッシュされません。
  - はい - 次の検査を続けてください。
3. オブジェクトは有効期限切れになっていますか?
  - いいえ - オブジェクトはキャッシュされません。

• はい - 次の検査を続けてください。

4. HTTP ヘッダーを使用することになっており、HTTP ヘッダーの 1 つが使用されましたか?

**注:** 使用される HTTP ヘッダーは、DO または DONT 指示をもつキャッシュ制御ヘッダーです。

a. いいえ - HTTP ヘッダーが使用されますか、それともオブジェクトにはヘッダーがありませんか?

1) 除外マスクによって URL が除外されていますか?

• はい - オブジェクトはキャッシュされません。

• いいえ - 次の検査を続けてください。

2) 包含マスクによって URL が組み込まれていますか?

• はい - ステップ 5 に進んでください。

• いいえ - 次の検査を続けてください。

3) これは動的オブジェクトですか?

• いいえ - 次の検査を続けてください。

• はい - このオブジェクトは動的です。

1. 動的オブジェクトはキャッシュ可能ですか?

-- はい - 次の検査を続けてください。

-- いいえ - オブジェクトはキャッシュされません。

4) オブジェクトはイメージ (.jpg または .gif) ですか?

• いいえ - 次の検査を続けてください。

• はい - オブジェクトはイメージです。

1. イメージはキャッシュ可能ですか?

-- はい - 次の検査を続けてください。

-- いいえ - オブジェクトはキャッシュされません。

5) オブジェクトは静的非イメージですか?

• いいえ - 次の検査を続けてください。

• はい - このオブジェクトは静的な非イメージ・ファイルです。

1. 静的非イメージ・オブジェクトはキャッシュ可能ですか?

-- はい - 次の検査を続けてください。

-- いいえ - オブジェクトはキャッシュされません。

b. はい - HTTP ヘッダーが使用され、オブジェクトにキャッシュ制御ヘッダーが含まれていませんか?

1) HTTP ヘッダーは "DO" キャッシュを指示していますか?

a) いいえ - オブジェクトはキャッシュされません。

b) はい - 次の検査を続けてください。

5. 区画内にオブジェクトを入れる余地がありますか?



注: オブジェクトを入れるの余地を作るために、最も古くに使用されたオブジェクトが除去されます。

- いいえ - オブジェクトはキャッシュされません。
- はい - オブジェクトはキャッシュされます。

#### 複数の独立したキャッシュのサポート

最大 16 の区画をサポートし、1 台の 2216 が複数のクラスターに対して独立したキャッシュ・サービスを提供することができます。キャッシュ区画は完全に独立しており、各キャッシュ区画は独自のコンテンツとポリシーを保持しています。

#### 全 TCP/IP サーバーとの接続

TCP/IP プロトコルをサポートするすべての 2216 ネットワーク・インターフェースを介してサーバーおよびクライアントと通信します。

#### バックエンド・サーバーの負荷平衡 (ネットワーク・ディスパッチャーを使用して)

ネットワーク・ディスパッチャーを使用してサーバーのグループを定義し、サーバー間の負荷平衡を取ることによって、キャッシュ内で見つからなかった Web ページの検索を高速化します。

#### バックアップ・キャッシュのサポート

ユーザーは第 2 の 2216 をバックアップ・サーバー・キャッシュとして定義することができます。バックアップ・サーバー・キャッシュは、ネットワーク・ディスパッチャー高可用性機能を使用する "コールド" バックアップとして動作します。99ページの『ネットワーク・ディスパッチャーの高可用性』を参照してください。

注: バックアップ・サーバー・キャッシュは、起動時には空なので中身を入れる必要があります。

---

## HTTP プロキシの使用

2216 では複数の HTTP プロキシを使用することができます。各プロキシは、キャッシュを実行するクライアント・アドレス / ポートを表します。複数の HTTP プロキシが 1 つのキャッシュ区画を使用することも可能です。

HTTP プロキシはクライアントから要求を受信し、キャッシュ区画から要求を満たそうと試みます。HTTP プロキシが要求を満たせる場合は、クライアントに応答を戻します。HTTP プロキシが要求を満たせない場合は、サーバーとの TCP 接続をオープンして要求を満たそうと試みます。サーバーが HTTP プロキシの要求に応答した場合、HTTP はサーバーの応答をクライアントに転送します。また、HTTP プロキシはクライアントからの応答をキャッシュする必要があるかどうか、キャッシュする必要がある場合は、それをキャッシュ区画に渡す必要があるのかも調べます。

HTTP プロキシは、以下のガイドラインに従って接続を処理します。

- HTTP プロキシは、キャッシュからの GET および HEAD 方式についての要求のみを満たそうと試みます。その他の要求はすべて、クライアントからの TCP 接続と対になっているサーバーへの TCP 接続を介して、変更しないままサーバーに

転送します。クライアントからの TCP 接続と対になっている TCP 接続が存在しない場合は、サーバーへの新規の TCP 接続をオープンし、クライアントへの TCP 接続と対にします。

- キャッシュ区画から満たすことができなかった GET および HEAD 方式要求はすべて、メッセージを変更しないまま、TCP 接続を介してサーバーに転送します。
- 応答はすべて、サーバーが送信したまま変更せずに、クライアントへの TCP 接続を介して、クライアントに戻します。
- GET 方式の応答のみキャッシュできます。その他の応答はすべてキャッシュ不能とみなされます。GET 応答は、応答の状況が「受け入れ可能」であり、GET 応答と区画のキャッシュ・ポリシーがキャッシュを許可している場合にのみ、キャッシュされます。
  - 以下の状況コードを持つ応答のみがキャッシュされます。HTTP プロキシは、HTTP ヘッダーでこの規則を無効にすることを認めません。

#### 状況コード

- 200 (OK)
  - 203 (non-authoritative (不許可))
  - 300 (multiple choice (複数選択))
  - 301 (moved permanently (永久移動))
  - 410 (gone (除去))
- GET 要求に HTTP ヘッダーが使用されている場合、If-Modified-Since 要求ヘッダーのみを使用して、その要求を満たす項目がキャッシュ内に存在するかどうかを調べます。その他の条件付きヘッダーは使用されません。Web サーバー・キャッシュは、エンティティ・タグを使用して、キャッシュされたエンティティを応答内に使用できるかを調べることはしません。
  - 要求内の Cache-Control ヘッダー指示は無視されます。エンティティがキャッシュ区画内に存在しない場合、要求はサーバーに渡されます。

**注:** Web サーバー・キャッシュはサーバーの拡張なので、HTTP プロキシ・キャッシュのように Cache-Control ヘッダーを使用することはありません。

- 応答ではキャッシュ・ヘッダー指示 "do" および "dont" がサポートされます。その他の指示はすべて無視されます。"do" および "dont" 指示は、エンティティをキャッシュするのか、しないのかを Web サーバー・キャッシュに知らせるためにサーバーが使用できる新規の指示です。

**注:** Web サーバー・キャッシュはサーバーの拡張なので、HTTP プロキシ・キャッシュのように Cache-Control ヘッダーを使用することはありません。

- HTTP プロキシは、キャッシュからの部分的 GET 要求は満たそうと試みますが、部分的 GET 応答はキャッシュしません。

**注:** 部分的 GET 要求に含まれる範囲の数が 10 を超えている場合は、応答全体が戻されます。

- 着信要求はすべて同じサーバー・クラスターあてのはずなので、すべての HTTP メッセージの Host ヘッダーは無視されます。
- HTTP プロキシは、持続 HTTP 接続をサポートします。

| 注: 持続接続が HTTP 1.0 レベルのクライアントから着信し、応答をキャッシュから戻す場合、要求に基づいて Connection ヘッダーが付加されます (つまり、クライアントが長期的接続を望む場合は、長期的接続を維持します)。

- HTTP プロキシは、Authorization ヘッダーを含む要求には、キャッシュを使用しません。そのような要求に対する応答はキャッシュしません。Proxy-Authorization ヘッダーを含む応答はキャッシュしません。
- HTTP プロキシは、HTTP 接続上の要求または応答の解析で問題が生じた場合、HTTP 接続をトンネル伝送に切り替えることができます。トンネル伝送は、すべてのメッセージの解析を停止し、クライアントからのすべての要求をサーバーに転送し、サーバーからのすべての応答をクライアントに転送します。
- キャッシュ区画が使用不可にされた場合、既存および新規の接続はすべてバックエンド・サーバーに直接転送されます。
- キャッシュ区画が使用可能にされた場合、新規クライアント接続はすべてキャッシュによって処理されます。既存のクライアント接続は、引き続き要求をバックエンド・サーバーに直接転送します。



## 第11章 Web サーバー・キャッシュの構成および監視

この章では、Web サーバー・キャッシュ・フィーチャーの構成方法、および Web サーバー・キャッシュ監視コマンドの使用法について説明します。本章には、以下の節が含まれています。

- 『Web サーバー・キャッシュの構成』
- 152ページの『Web サーバー・キャッシュ環境へのアクセス』
- 152ページの『Web サーバー・キャッシュ・コマンド』
- 156ページの『Web サーバー・キャッシュ監視環境へのアクセス』
- 156ページの『Web サーバー・キャッシュ監視コマンド』

### Web サーバー・キャッシュの構成

Web サーバー・キャッシュは、ネットワーク・ディスパッチャーと共に使用することが必要です。Web サーバー・キャッシュを初めて使用する前に、以下を行う必要があります。

1. talk 6 で Config> プロンプトから **feature ndr** コマンドを使用して、ネットワーク・ディスパッチャーにアクセスする。
2. 実行プログラムを使用可能にする。
3. クラスタを追加する。
4. ポートを追加する。
5. 1 つまたは複数のサーバーを追加する。

これで、構成および監視コマンドを使用して Web サーバー・キャッシュ環境を変更できるようになります。

**注:** Talk 6 で行ったネットワーク・ディスパッチャーの変更は現行の実行環境を変更しますが、Web サーバー・キャッシュの変更は、Talk 6 で **activate** コマンドを使用するか、Talk 5 のフィーチャー **Webc** を使用して明示的に活動化しない限り、現行の実行環境には影響を与えません。ただし、例外として、HTTP プロキシのクラスタ / ポートを Talk 6 のフィーチャー **NDR** を使用して除去した場合は、現行の実行環境の Web サーバー・キャッシュ用の HTTP プロキシも除去されます。

**例:**

```
Config>f ndr
NDR Config>enable executor
NDR Config>add cluster
Cluster Address [0.0.0.0]? 113.3.1.10
FIN count [4000]?
FIN time out [30]?
FIN stale timer [1500]?
Cluster 113.3.1.12 has been added.
Fincount has been set to 4000 for cluster 113.3.1.10
Fintimeout has been set to 30 for cluster 113.3.1.10
Staletimer has been set to 1500 for cluster 113.3.1.10
NDR Config>add port
Cluster Address [0.0.0.0]? 113.3.1.10
Port number [80]?
Port type (tcp=1, upd=2, both=3) [3]?
```

```

Max. weight (0-100) [20]?
Only one pftp port per cluster allowed
Port mode (none=0, sticky=1 pftp=2 cache=3) [0]? 3
Do you want a new cache partition? [Yes]:
Enter cache partition [0]?
Default server TCP connection timeout (Range 5-240 seconds) [120]?
Default client TCP connection timeout (Range 5-240 seconds) [120]?
Maximum partition size (1-4095 megabytes or 0 for no limit) [0]?
Maximum number of objects (1-100000 or 0 for no limit) [0]?
Maximum object size (512-300000 bytes or 0 for no limit)[0]?
Do you want the cache activated upon reboot? [Yes]:
Default cache purge interval (1-720 minutes or 0 to disable) [10]
Enable transparent caching? [Yes]:
Check cache control headers? [Yes]:
Cache images? [Yes]:
    Default expiration time for images
    (1-10080 minutes or 0 for no expiration) [60]?
Cache non-image static objects? [Yes]:
    Default expiration time for non-image static objects
    (1-10080 minutes or 0 for no expiration) [60]?
URL mask to identify dynamic objects [*/cgi*]?
Cache dynamic objects? [No]:
Do you want to add a URL mask? [No]:

Cache partition number 1 has been successfully created.
Requested port has been added to cluster 113.3.1.10
Maxweight has been set to 20 for port 80 in cluster 113.3.1.10
NDR Config>add server
Cluster Address [0.0.0.0] ? 113.3.1.10
Port number [80] ? 80
Server Address [0.0.0.0] ? 113.1.2.0
Server weight [20] ?
Server state (down=0, up=1) [1] ?
Server 113.1.2.0 has been added to the requested port(s) of cluster 113.3.1.10
Weight of server 113.1.2.0 has been set to 20 in port 80 of cluster 113.31.10
Server 113.1.2.0 has been set up.
NDR Config> exit

```

Web サーバー・キャッシュの構成パラメーターについての追加情報は、115 ページを参照してください。

---

## Web サーバー・キャッシュ環境へのアクセス

Web サーバー・キャッシュ構成環境にアクセスするには、Config> プロンプトで、次のコマンドを入力します。

```

Config> feature webc
WEBC Config>

```

---

## Web サーバー・キャッシュ・コマンド

この節では、Web サーバー・キャッシュ構成コマンドについて説明します。表17は、Web サーバー・キャッシュ構成コマンドをリストしています。これらのコマンドは、Web サーバー・キャッシュ・フィーチャー・パラメーターを指定します。変更を活動化するには、ルーターをリスタートします。

表 17. Web サーバー・キャッシュ構成コマンドの要約

コマンド	機能
? (ヘルプ)	このコマンド・レベルで使用可能なすべてのコマンドを表示するか、または特定のコマンドのオプション (利用できる場合) をリストします。 xxviii ページの『ヘルプの入手』を参照してください。
Activate	最新の構成を使用して、キャッシュ区画を活動化します。
Add	URL マスクを追加します。
Delete	URL マスクまたは区画を削除します。

表 17. Web サーバー・キャッシュ構成コマンドの要約 (続き)

コマンド	機能
List	キャッシュ情報をリストします。
Modify	URL を変更します。
Exit	直前のコマンド・レベルに戻ります。 xxviii ページの『下位レベル操作環境の終了』 を参照してください。

## Activate

**activate** コマンドは、最新の構成を使用して、すべてのキャッシュ区画を初期化するのに使用します。

構文:

**activate**

例:

```
WEBC Config>act ?
ACTIVATE all initializes cache partitions, using
the latest configuration.
If you want to keep the active configuration, use the
ENABLE PARTITION command.
```

## Add

**add** コマンドは、URL マスクを追加するのに使用します。

構文:

**add** urlmask

例:

```
WEBC Config>add url
Partition number [0]?
New URL mask []? *newmask*
Include or Exclude from cache (i or e) [i]? i
Set default expiration time? [No]:y
Default expiration time
(1-10080 minutes or 0 for no expiration) [0]? 20
The URL mask has been added to cache partition number 0.
```

注: プロキシおよび区画を追加するには、ネットワーク・ディスパッチャーを使用して **add port** または **set port** コマンドを実行する必要があります。

## Delete

**delete** コマンドは、URL マスクまたは区画を削除するのに使用します。

構文:

**delete** partition  
urlmask

**partition** キャッシュから削除する区画の数

**urlmask** キャッシュから削除する URL マスクの名前

例:

```

WEBC Config>delete url
Partition number [0]? 0
URL masks defined : 5
  1: EXCLUDE '*index*'
  2: EXCLUDE '*comp*'
  3: INCLUDE '*tmp*'
    Default expiration time: 1 minutes
  4: INCLUDE '*stat*'
    Default expiration time: 5 minutes
  5: INCLUDE '*html*'
    Default expiration time: 1000 minutes (16 hrs 40 mins)
URL mask number [1]? 5
The URL mask for cache partition number 0 has been deleted.

```

注: プロキシを削除するには、ネットワーク・ディスパッチャー・フィーチャーを使用して関連のポートまたはクラスター (あるいは、その両方) を削除するか、あるいはポートのポート・モードをキャッシュ以外のものに変更する必要があります。

## List

**list** コマンドは、Web サーバー・キャッシュ情報をリストするのに使用します。

構文:

```

list                all
                   partition
                   proxy
                   urlmask

all                キャッシュに定義されたすべてのポート、区画、プロキシ、およびマスクをリストします。

partition          キャッシュ内の区画番号をリストします。

proxy              キャッシュに定義されたプロキシをリストします。

urlmask            キャッシュに定義された URL マスクをリストします。

```

例: list all

```

WEBC Config>list all
Cache Partition 0
  Cluster address 113.3.1.10, Port 80

1 cache partition(s) defined.

```

例: list partition

```

WEBC Config>list part
Cache Partition 0
Maximum partition size      : 1 MB
Maximum number of objects   : Unlimited
Maximum object size:       : Unlimited
Activate on reboot         : Enabled
Cache purge interval       : 10 minutes
Dynamic URL mask           : '*/cgi*' "
Transparent caching        : Enabled
Check cache control headers : Disabled
Cache images                : Disabled
Cache non-image static objects : Enabled
  Default expiration time   : 60 minutes (1 hrs 0 mins)
Cache dynamic objects      : Disabled
Associated proxies (cluster port) : (113.3.1.10 80)

1 cache partition(s) defined.

```



例: list url

```
WEBC Config>list url
Partition number [0]?
URL masks defined : 5
  1: EXCLUDE '*index*'
  2: EXCLUDE '*comp*'
  3: INCLUDE '*tmp*'
     Default expiration time: 1 minutes
  4: INCLUDE '*stat*'
     Default expiration time: 2 minutes
  5: INCLUDE '*html*'
     Default expiration time: 1000 minutes (16 hrs 40 mins)
```

## Modify

**modify** コマンドは、区画、プロキシ、または URL マスクを変更するのに使われます。

構文:

```
modify           partition
                   proxy
                   urlmask
```

例: modify partition

```
WEBC Config>modify partition
Partition number [0] ?
Maximum partition size (1-255 megabytes or 0 for no limit) [0]? 200
Maximum number of objects (1-100000 or 0 for no limit)[0]? 5000
Maximum object size (512-300000 bytes or 0 for no limit) [0]? 250000
Do you want the cache activated upon reboot? [Yes]:
Default cache purge interval (1-720 minutes or 0 to disable) [10]? 20
Enable transparent caching? [Yes]:
Check cache control headers? [Yes]:
Cache images? [Yes]:
  Default expiration time for images
  (1-10080 minutes or 0 for no expiration) [60]?
Cache non-image static objects? [Yes]:
  Default expiration time for non-image static objects
  (1-10080 minutes or 0 for no expiration) [60]?
URL mask to identify dynamic objects [*/cgi*]? *dyn*
Cache dynamic objects? [No]: y
Cache partition number 0 has been modified.
```

例: modify url

```
WEBC Config>modify url
Partition number [0]?
URL masks defined : 5
  1: EXCLUDE '*index*'
  2: EXCLUDE '*comp*'
  3: INCLUDE '*tmp*'
     Default expiration time: 1 minutes
  4: INCLUDE '*stat*'
     Default expiration time: 2 minutes
  5: INCLUDE '*html*'
     Default expiration time: 1000 minutes (16 hrs 40 mins)
URL mask number [1] ? 4
New URL mask *stat*?
Include or Exclude from cache (i or e) [i]?
Set default expiration time? Yes :
Default expiration time
  (1-10080 minutes or 0 for no expiration) [2]? 5
URL mask number 4 has been modified.
```

## Web サーバー・キャッシュ監視環境へのアクセス

Web サーバー・キャッシュ監視環境にアクセスするには、t 5 config プロンプトで **f webc** と入力します。

```
t 5>f webc
```

## Web サーバー・キャッシュ監視コマンド

表18 は、Web サーバー・キャッシュ監視コマンドをリストしています。

表 18. Web サーバー・キャッシュ監視コマンドの要約

コマンド	機能
? (ヘルプ)	このコマンド・レベルで使用可能なすべてのコマンドを表示するか、または特定のコマンドのオプション (利用できる場合) をリストします。 xxviii ページの『ヘルプの入手』を参照してください。
Activate	最新の構成を使用して、キャッシュ区画を活動化します。
Clear	区画または統計を消去します。
Enable	区画を使用可能にします。
Delete	区画、プロキシ、または URL マスクを削除します。
Disable	区画を使用不可にします。
List	区画、ポリシー、プロキシ、および Web サーバー・キャッシュをリストします。
Exit	直前のコマンド・レベルに戻ります。 xxviii ページの『下位レベル操作環境の終了』を参照してください。

## Activate

**activate** コマンドは、すべての Web サーバー・キャッシュ、あるいは特定の区画またはプロキシを活動化するのに使用します。

構文:

```
activate           all  
                    partition  
                    proxy
```

**all** すべての定義されたキャッシュを活動化します。

**partition** キャッシュ内の区画を活動化します。

**proxy** キャッシュ内のプロキシを活動化します。

例: activate all

```
WEBC>act all  
Cache partition 0 must be disabled to reactivate it.  
Do you wish to continue? [No]: y  
WEBC>
```

例: activate Proxy

```
WEBC>act pr  
  
1) Cluster address 113.3.1.10, Port 80, Cache partition 0  
2) Cluster address 113.3.1.10, Port 81, Cache partition 0  
Enter proxy number: 1 ? 1
```

You are trying to activate an existing proxy.  
Doing this will cause the proxy to be terminated before  
being reactivated.  
Do you wish to continue? [No]: **yes**

## Clear

**clear** コマンドは、区画または統計を消去するのに使用します。

注: 区画からオブジェクトを消去しても、区画の統計は消去されません。

構文:

```
clear partition  
statistics
```

**partition** 区画からすべてのオブジェクトを消去します。

**statistics** 区画の既存の統計を消去します。

例:

```
WEBC>clear partition  
Enter partition number: [0]?  
Cache partition 0 must be disabled to clear its contents.  
Do you wish to continue? [No]: yes  
Do you wish to enable this partition? [Yes]: yes
```

## Enable

**enable** コマンドは、区画を使用可能にするのに使用します。

構文:

```
enable partition
```

例:

```
WEBC>enable partition  
Enter partition number: [0]?
```

## Delete

**delete** コマンドは、区画、URL マスク、またはプロキシを削除するのに使用します。

構文:

```
delete all  
partition  
policy  
proxy
```

**all** キャッシュからすべての区画、URL マスク、およびプロキシを削除します。

**partition** キャッシュから区画を削除します。

**policy** キャッシュからポリシーを削除します。

**proxy** キャッシュからプロキシーを削除します。

例:

```
WEBC>delete partition
Enter partition number: [0]? 0
WARNING: This will delete partition 0 and free all memory!
Do you wish to continue? [No] : yes
WEBC>
```

## Disable

**disable** コマンドは、区画を使用不可にするのに使用します。

構文:

```
disable partition
```

例:

```
WEBC>disable partition
Enter partition number: [0]?
```

## List

**list** コマンドは、すべての Web サーバー・キャッシュ、区画、ポリシー、またはプロキシーを表示するのに使用します。

構文:

```
list all
partition
policy
proxy
```

**all** キャッシュ内のすべての区画、ポリシー、およびプロキシーをリストします。

**partition** キャッシュ内の区画情報をリストします。

**policy** キャッシュ内のポリシー情報をリストします。

**proxy** キャッシュ内のプロキシー情報をリストします。

例:

```
WEBC>list all
Cache Partition 0      Status: Enabled
      Cluster address: 113.3.1.10 Port 80
1 partition(s) active.
```

例:

```
WEBC>li part 0
Cache Partition 0      Status: Enabled
      Cluster address: 113.3.1.10, Port 80
      Cluster address: 113.3.1.10, Port 81
Partition size: Current - 0 bytes Highest - 0 bytes Maximum - Unlimited
Number of objects: Current - 0 Highest - 0 Maximum - Unlimited
Maximum object size: Unlimited
Cache purge interval: 10 minute(s)
Hit ratio: 0%
Total number of hits: 0
Total number of misses: 0
```

```
Object Excluded (Object too large): 0
                (Object expired): 0
                (DONT CACHE header): 0
                (URL excluded): 0
                (Image excluded): 0
                (Static object excluded): 0
                (Dynamic object excluded): 0
                (Cache disabled): 0
Objects explicitly Included: 0
Total number of purged objects :0
Purged objects (Cache full): 0
                (Object stale): 0
                (Purged by user): 0
```

**例:**

```
WEBC>li po1
Enter partition number: [0]?
Transparent caching: Enabled
Cache Control Headers: Enabled
Cache images: Enabled
    Default lifetime: 0 minute(s)
Cache non-image static objects: Enabled
    Default lifetime: 0 minute(s)
Cache dynamic objects: Disabled
Dynamic URL mask: *dyn*
URL masks defined:
  1: EXCLUDE *index*
  2: EXCLUDE *comp*
  3: INCLUDE *tmp*
    Default expiration time: 1 minutes
  4: INCLUDE *stat*
    Default expiration time: 2 minutes
  5: INCLUDE *html*
    Default expiration time: 1000 minutes (16 hrs 40 mins)
```

**例:**

```
WEBC>li pr
  1) Cluster address 113.3.1.10, Port 80, Cache Partition 0
  2) Cluster address 113.3.1.10, Port 81, Cache Partition 0
Enter proxy number: [1]?
Proxy 1: assigned to cache partition 0
Cluster address: 113.3.1.10 Port number: 80
Server Connection Timeout: 240 seconds
Client Connection Timeout: 240 seconds
Client connections: 0 current / 0 at highest point
Server connections: 0 current / 0 at highest point
Total cache hits: 0
Total cache misses: 0
Cache misses (object not in cache): 0
                (unsupported method): 0
                (can't send response): 0
                (non-cached request): 0
```



---

## 第12章 データ圧縮サブシステムの使用

この章では、フレーム・リレーおよび PPP インターフェースを介した 2216 上のデータ圧縮について説明します。本章には、以下の節が含まれています。

- 『データ圧縮の概説』
- 『データ圧縮の概念』

データ圧縮は、フレーム・リレーおよび PPP インターフェースでサポートされます。

---

### データ圧縮の概説

データ圧縮は、装置上のネットワーク・インターフェースの有効帯域幅を増やす手段を提供します。主として低速の WAN リンクで使用することを目的としています。

装置上のデータ圧縮は、PPP およびフレーム・リレー・インターフェースでサポートされます。

- PPP インターフェースの場合、圧縮はインターネット技術作業部会の RFC 1962 に定義されている圧縮制御プロトコル (CCP) に準拠して実現されています。CCP は、圧縮の使用を交渉する基礎になる機構と、複数の可能な圧縮アルゴリズムまたはプロトコルの中から選択する手段を提供します。

この装置は、2 種類の圧縮プロトコルを提供します。すなわち、RFC 1974 に定義されている Stac-LZS と、RFC 2118 に記述されている Microsoft ポイント・ポイント圧縮プロトコル (MPPC) です。これらは両方とも Stac Electronics によって提供される圧縮アルゴリズムに基づいています。

- フレーム・リレー・インターフェースの場合、圧縮は、フレーム・リレー・フォーラム技術委員会によって作成された FRF.9、*Data Compression over Frame Relay Implementation Agreement* に準拠して実現されています。FRF.9 は、データ圧縮プロトコル (DCP) を記述し (PPP の CCP をモデルにしています)、同様に、各種の圧縮アルゴリズムおよびオプションを交渉する手段を提供しています。装置は DCP 『モード 1』 ネゴシエーションをサポートします。FRF.9 には、より汎用化された 『モード 2』 も記述されていますが、これはサポートされません。圧縮そのものは、PPP Stac-LZS プロトコルで使用されるのと同じ圧縮エンジンを使用して行われます。

---

### データ圧縮の概念

装置上のデータ圧縮は、リンク上の利用可能な帯域幅をより効率的に使用して、ネットワーク・リンクのスループットを高める手段を提供します。その基本原理は簡単です。つまり、リンクを流れるデータをできるだけコンパクトな形にすることにより、速度が一定のリンク上で転送にかかる時間をできるだけ少なくすることです。

データ圧縮は、ネットワーク・モデルのさまざまなレイヤーで実行できます。たとえば、あるアプリケーションがネットワーク上の別の場所にあるピア・アプリケーションにデータを転送する前に圧縮する、あるいは 2 つのノード間でビット列の受け

## データ圧縮の使用

渡しだけを行っているデータ・リンク・レイヤーで装置が圧縮するといったことが可能です。この圧縮の方法とその効率は、さまざまなファクターによって決まります。このファクターとしては、圧縮を実行するネットワーク・レイヤー、圧縮機能と解凍機能が持っている圧縮されるデータに対する知識、選択された圧縮アルゴリズム、および圧縮される実際のデータなどが含まれます。通常は、最良の圧縮を達成できるのは、アプリケーション・レイヤーです。たとえば、ファイル転送アプリケーションは、圧縮する前にデータ・ファイル全体を入手できるので、ファイルに対して各種の圧縮アルゴリズムを試し、その特定ファイルのデータに最適なアルゴリズムを見つけることができます。しかし、これはその 1 つタイプのアプリケーションの圧縮としては優れた方法かもしれませんが、ネットワーク上を流れる大量のトラフィックの圧縮の一般的問題の解決にはあまり役に立ちません。現在、ほとんどのネットワーク・アプリケーションは、データを生成する時点では圧縮を行っていないからです。

装置での圧縮は、これよりはるかに低いネットワーク・レイヤー、つまりデータ・リンク・レイヤーで行われます。装置内で、リンクを介して転送される個々のパケットが圧縮されます。圧縮はパケットが装置を通過するときリアルタイムで行われます。送信側は転送する直前にパケットを圧縮し、受信側は受信すると同時にパケットを解凍します。この動作は、高位レイヤーのネットワーク・プロトコルには透過的です。

## データ圧縮の基本

データ圧縮機能は、データ内の『冗長』情報を認識し、できるだけ冗長度の少ない別のデータ・セットを生成します。『冗長』情報とは、現在利用可能なデータに基づいて導出することができ、再作成が可能な情報のことを言います。たとえば、圧縮機能はデータ・ストリーム内の反復文字パターンを認識し、これらの反復パターンを、そのパターンを表す短いコード・シーケンスで置き換えます。圧縮機能と解凍機能でこれらのコード・シーケンスに関する認識が一致している限り、必ず解凍機能は圧縮されたデータから元のデータを再作成することができます。

元のデータ内のシーケンスを、圧縮された出力の対応するシーケンスにマッピングしたものを、一般に **データ・ディクショナリー** と呼んでいます。これらのディクショナリーは、静的に定義すること（圧縮機能と解凍機能が利用できる経験に基づく情報）も、動的に生成すること（通常は、圧縮する情報に基づく）もできます。静的ディクショナリーは、処理されるデータが限定された既知の性質を持っており、汎用圧縮機能を使用してもあまり効率的ではない環境に最適です。ほとんどの圧縮システム（装置上の圧縮機能も含む）は、動的ディクショナリーを使用しています。2216 上のデータ・ディクショナリーは、現在処理中のパケットと以前に処理されたパケットについての知識に基づいていますが、他のレイヤーで圧縮が行われるときに存在するデータ・ストリームを『見通す』能力は備えていません。データ・ディクショナリーが動的に生成され、以前に処理されたデータにのみ基づくシステムは、**ヒストリー** とも呼ばれます。この章の残りの部分ではヒストリーとデータ・ディクショナリーという用語を同義の用語として使用しますが、他の環境では、ヒストリーは特定の形のデータ・ディクショナリーを表すことを理解しておく必要があります。

装置は動的ディクショナリーを使用し、圧縮機能と解凍機能はそれぞれのディクショナリーを同期に保つ必要があるということは、データ圧縮は 2 つのエンドポイント間で受け渡されるデータ・ストリームに作用するものであることを意味していま



す。つまり、ルーター上の圧縮はコネクション指向のプロセスであり、コネクションのエンドポイントは、圧縮機能と解凍機能そのものです。ストリーム上で圧縮が開始されると、両端はそれぞれのデータ・ディクショナリーを事前設定された開始状態にリセットし、データを受信するとその状態を更新します。

各パケットごとに個別に圧縮を実行し、各パケットを処理する前にヒストリーをリセットすることも可能です。しかし通常は、パケットとパケットの間ではデータ・ディクショナリーはリセットされません。これは、ヒストリーは現行パケットの内容だけでなく、以前に処理されたパケットの内容にも基づくことを意味しています。これにより、圧縮機能が冗長度を除去するために探索するデータの量が増えるので、通常は全体的な圧縮効率が上がります。一例として、あるホストが IP を使用して別のホストに『PING』している場合を考えてみます。一連のパケットが送信されますが、通常、各パケットは直前に送信されたパケットとほぼ同じです。圧縮機能は、最初のパケットの圧縮ではあまり効率を上げることができないかもしれませんが、後続のパケットがそれぞれ直前に送信されたものに非常に似ていることを認識し、それらのパケットでは非常に高率で圧縮されたバージョンを生成できるようになります。

圧縮機能と解凍機能のヒストリーは、各パケットを受信するたびに変更されるので、圧縮機構はパケットの損失、破壊、または配列変更を検知できます。装置で採用されている圧縮プロトコルには、シグナル機構が組み込まれており、これにより圧縮機能と解凍機能が同期が失われたのを検出し、相互に再同期できるようになっています (たとえば、伝送エラーのためにパケットが損失した場合などに必要になります)。これは通常、各パケットにシーケンス番号を含め、解凍機能がこの番号をチェックして、すべてのパケットを順序通りに受信していることを確認する方法で行われます。エラーを検出すると、自身を事前設定された開始状態にリセットし、圧縮機能にも同様にリセットするようにシグナルし、圧縮機能自体がリセットしたことを知らせる確認応答を待ちます (着信した圧縮パケットを廃棄して)。

リンクでの圧縮は一般的に、リンク上の両方向のデータに対して実行されます。通常は、164ページの図12 に示すように、コネクションの各端に圧縮機能と解凍機能の両方があり、コネクションの他端の相手と通信します。出力 (圧縮) 側は、入力 (解凍) 側から独立して動作します。リンクの各方向でまったく異なる圧縮アルゴリズムを使用することも可能です。リンク・コネクションが確立されると、そのリンクの圧縮制御プロトコルが相手側と交渉し、そのコネクションで使用する圧縮アルゴリズム (1 つまたは複数) を決めます。2 つの端が、使用する圧縮プロトコルについて合意できない場合には、圧縮は行われず、リンクは通常どおりに動作します (つまり、パケットは圧縮されない形で転送されます)。

## データ圧縮の使用



図 12. データ・ディクショナリーを使用した双方向データ圧縮の例

ストリームというのは、実際には、リンクの一端の特定の圧縮プロセスとリンクの他端の対応する解凍プロセス間のコネクションを表しているもので、単なる 2 つのノード間の『コネクション』ではなく、より具体的な意味をもっています。精巧な圧縮プロトコルは、2 つのホスト間のデータ・フローを複数のストリームに分割し、個々のストリームを独立して圧縮することも可能です。たとえば、PPP の CCP は、単一の PPP リンク上で複数のヒストリーを使用することを交渉できます。ただし、ルーターはこれをサポートしていません。

## 考慮事項

データ圧縮を使用するか、しないかの選択は、必ずしも容易ではありません。コネクション上の圧縮を使用可能にする前に、いくつかの要因を考慮する必要があります。

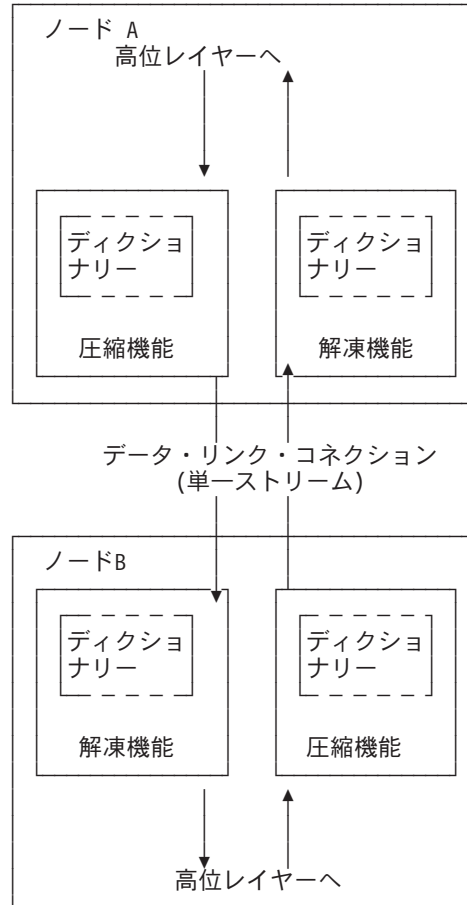
### CPU 負荷

データ圧縮は、演算に負担のかかる手順です。圧縮するデータの量が増えるほど (単位時間当たり)、装置のプロセッサにかかる負荷が大きくなります。負荷が大きくなり過ぎると、圧縮が行われる装置だけでなく、すべてのネットワーク・インターフェース上の装置の性能が低下します。

実際には、装置には複数のプロセッサが搭載されており、非対称マルチプロセッシングが使用されているので (たとえば、メイン・プロセッサと直列式で動作するリンク入出力処理装置)、プロセッサの負荷への影響は、必ずしも簡単に測定できるわけではありません。圧縮動作はパケットの転送とオーバーラップしている部分があるので、この負荷は事実上まったく透過的であり、問題がない場合もあります。しかし、装置のプロセッサに過剰な負担をかけ、性能を低下させる可能性もあります。

おおまかな原則として、圧縮を使用可能にするのは、低速の WAN リンク、つまり速度が約 64 KB (標準的な ISDN ダイアル・リンクの速度) までのリンクにのみ限るべきです。すべてのリンク上の圧縮されるデータの総帯域幅は、1 秒につき数百 KB に限定する必要があると考えられます。ISDN 1 次群速度アダプターのすべてのチャンネルで圧縮を実行するのは賢明ではありません。

装置構成パラメーターの中には、同時に圧縮を実行できる接続の数を制限することができるものがあります。これを使用すると、実際に圧縮を実行する台数より多くのインターフェースに対して、圧縮を使用可能に設定することができます。活動圧縮接続数の限界に達すると、少なくとも既存の圧縮リンクが切断されるまでは、追加の接続は圧縮の使用を交渉しなくなるだけです。

### メモリーの使用量

圧縮を構成するときに考慮する必要がある 1 つの問題は、メモリー所要量です。圧縮および解凍ヒストリーは、装置の限られた資源であるメモリーをかなり使用します。たとえば、Stac-LZS アルゴリズムでは、圧縮ヒストリーに約 16 KB、解凍ヒストリーに約 8 KB 必要です。これらのヒストリーは、確立される各接続ごとに存在しなければならない (圧縮ヒストリーは、相手側ルーターの対応する解凍ヒストリーと同期される) ので、この問題は一層大きくなります。PPP リンクの場合、これは圧縮ヒストリーが 1 つと解凍ヒストリーが 1 つを意味しています (リンク上のデータ圧縮が双方向で実行されているものと想定した場合)。フレーム・リレー・リンクの場合は、このようなヒストリーが多数必要になる可能性があります (確立される各バーチャル・接続 (DLCI) ごとに 1 組み)。

装置はブート時に、一定数の圧縮ヒストリーと解凍ヒストリーを割り振ります。これらは常に組みにして、**圧縮コンテキスト** として割り振られます (コンテキストは、1 つの圧縮ヒストリーと 1 つの解凍ヒストリーを単に結合したものです)。技術的には、圧縮と解凍は独立した機能であり、圧縮ヒストリーと解凍ヒストリーの割り当ては独立して行うことが可能ですが、実際には、圧縮はいつも双方向で実行されるのが一般的なので、運用を簡単にするために、メモリーの管理と構成は、個々のヒストリーではなく、コンテキストを対象に行われます。各コンテキストには 24 KB が割り振られ、これには圧縮と解凍ヒストリーに必要なメモリーが含まれています。

装置がリンク上で圧縮接続の確立を試みる際には、必ず割り振られたコンテキストのプールから 1 つのコンテキストを確保することから始めます。利用可能なコンテキストがない場合には、その接続では圧縮は行われません。ルーターは、後でコンテキストが利用可能になった時点で、その接続での圧縮の開始を試みることもできます。

## データ圧縮の使用

割り振られる圧縮コンテキストの数は、構成可能なパラメーターです。割り振られるコンテキスト数の設定値は、使用されるメモリーの量と、圧縮を使用して同時に動作できる接続の最大数の両方を制限します。同時に動作する圧縮接続の数を制限することは、CPU の負荷問題を制御するのに役立つ 1 つの手段となります。

### データの内容

ある接続の圧縮を使用可能にする前に、その接続で転送されるデータの実際の性質を考慮することが必要です。圧縮は、データのタイプによって効果がさまざまです。ほぼ同一の情報が多数含まれているパケット (たとえば、IP 『PING』 によって生成される 1 組のパケット) は、一般的に非常によく圧縮されます。リンクを通る標準的なランダム・テキストおよび 2 進データの圧縮比率は 1.5:1 ~ 3:1 程度です。まったく圧縮されないデータもあります。特に、すでに圧縮されているデータは、さらに圧縮されることはほとんどありません。実際には、以前に圧縮されたデータが圧縮エンジンを通過するときに拡張されることさえあります。

ある接続を通るデータのほとんどが圧縮データから成ることが前もって分かっている場合には、その接続では圧縮を使用可能にしないことをお勧めします。これに該当する例としては、主として FTP ファイル・アーカイブ・サイトとしてセットアップされたホストへの接続があります。この場合、転送に使用されるファイルはすべて圧縮した形でホストに保管されています。

### リンク・レイヤーの圧縮

考慮が必要な最後のファクターは、2 つのホスト間のネットワーク・リンクの性質です。圧縮は、装置のハードウェア・インターフェースよりも下位レイヤーで実行することもできます。特に最新モデムの多くは、ハードウェアとファームウェアにデータ圧縮機構が組み込まれています。下位レイヤー (装置の外部) のリンクで圧縮が行われる場合には、そのインターフェースの装置ではデータ圧縮を使用可能にしないのが最善です。前にも述べたように、すでに圧縮されたデータ・ストリームを圧縮しても、通常は無効であり、実際には性能がいくぶん低下することもあります。ルーターの方がリンク・ハードウェアよりはるかに圧縮効率が高いと確信できる特別な理由がない限り、圧縮はリンク・ハードウェアに任せるのが最良です。

---

## PPP リンク上でのデータ圧縮の使用

2216 は、PPP 圧縮制御プロトコル (CCP) を使用して、リンク上での圧縮の使用を交渉します。CCP は、特定の圧縮プロトコル (リンクの各方向に異なるプロトコルを使用することも可能です) および各種のプロトコル特有のオプションの使用を交渉するための汎用機構を提供します。このソフトウェアは Stac-LZS および MPPC プロトコルをサポートするので、2 つのノード間でデータ圧縮の交渉を正常に行うためには、相手側でも少なくともこれらのアルゴリズムの 1 つがサポートされることが必要です。また、圧縮が機能するためには、2 つのノード間でアルゴリズム特有のオプションについて合意することも必要です。

## PPP リンク上のデータ圧縮の構成

PPP リンク上のデータ圧縮を構成するには、次のようにします。

## データ圧縮の使用

1. **enable ccp** コマンドを使用して、リンク上の CCP プロトコルを使用可能にする。  
これにより、リンクは他のノードと圧縮を交渉できるようになります。交渉には、使用する圧縮プロトコルとプロトコル特有のオプションが含まれます。
2. **set ccp protocols** コマンドを使用して、交渉できる圧縮プロトコルを選択する。
3. **set ccp options** コマンドを使用して、各圧縮プロトコルの交渉可能パラメータを設定する。

**list ccp** コマンドを使用すると、現行の圧縮構成を表示することができます。

表19 は、利用可能なコマンドをリストし、図13 は、PPP リンク上の圧縮の構成例を示しています。これらのコマンドについての詳しい説明は、*Nways* マルチプロトコル・アクセス・サービス ソフトウェア使用者の手引き の‘ポイント・ポイント構成コマンド’の項を参照してください。

表 19. PPP データ圧縮構成コマンド

データ圧縮コマンド	アクション
disable ccp	データ圧縮を使用不可にします。
enable ccp	データ圧縮を使用可能にします。
set ccp options	圧縮アルゴリズムのオプションを設定します。
set ccp algorithms	圧縮プロトコルの優先順位付けされたリストを指定します。
list ccp	圧縮構成を表示します。

```
Config> network 1 1
```

```
Point-to-Point user configuration
PPP Config> enable ccp
PPP Config> set ccp options 2
STAC: # histories [1]? 1
STAC: check mode (0=none, 1=LCB, 2=CRC, 3=Seq, 4=Ext) [3]? 3
PPP Config> list ccp
CCP Options
-----

Data Compression enabled
Algorithm list: STAC-LZS
Stac: histories 1
Stac: check_mode SEQ
```

図 13. PPP リンク上の圧縮の構成例

### 注:

1. **network** コマンドは、PPP リンクのネットワーク・インターフェースを選択します。リンクが PPP ダイアル回線の場合は、**encapsulator** コマンドを使用して、PPP 構成メニューにアクセスすることが必要です。
2. CCP を使用可能にしたが、リンクのプロトコルを設定しなかった場合、ソフトウェアは自動的にリンクがプロトコル STAC および MPPC を使用するように設定します (これは、コマンド **set ccp protocols stac mppc** を入力した場合と同じです)。  
複数のプロトコルを設定する場合、プロトコルの設定順序によって、そのリンクの交渉の優先順位が決まります。
3. **set ccp protocols none** を入力すると、ソフトウェアは自動的にリンク上の圧縮を使用不可にします。

## データ圧縮の使用

次の例は、Microsoft ポイント・ポイント暗号化 (MPPE) が構成されている場合の talk 5 **list ccp** コマンドの出力を示しています。MPPE を構成すると、MPPC 圧縮が可能になります。MPPE の構成については、*Nways* マルチプロトコル・アクセス・サービス ソフトウェア使用者の手引き の『ポイント・ポイント・プロトコル・インターフェースの構成および監視』の章を参照してください。

```
PPP> list ccp
CCP Options
-----

Data Compression : Enabled
Algorithm list : MPPC
STAC histories : 1
STAC check_mode : SEQ

MPPE Options
-----

MPPE enabled
Mandatory encryption
Key generation : STATEFUL
```

## PPP リンク上の圧縮の監視

圧縮の監視は、他の PPP コンポーネントの監視と同様です。*Nways* マルチプロトコル・アクセス・サービス ソフトウェア使用者の手引き の‘インターフェース監視プロセスへのアクセス’の章で、PPP コンソール環境へのアクセス方法とコマンドの詳細について説明しています。表20 は、圧縮関連のコマンドをリストしています。169ページの図14 は、PPP インターフェースにリストされる圧縮の例です。

表 20. PPP データ圧縮監視コマンド

コマンド	機能
<b>list control ccp</b>	CCP 状態と交渉済みのオプションをリストします。
<b>list ccp</b>	CCP パケット統計をリストします。
<b>list cdp</b> または <b>list compression</b>	圧縮データグラム統計をリストします。

```

+ network 1
PPP > list control ccp

CCP State:          Open
Previous State:    Ack Sent
Time Since Change: 2 minutes and 52 seconds

Compressor: STAC-LZS histories 1, check_mode SEQ
Decompressor: STAC-LZS histories 1, check_mode SEQ
MPPE:        Not negotiated

PPP > list ccp

CCP Statistic      In          Out
-----
Packets:           2            3
Octets:            18           27
Reset Reqs:        0            0
Reset Acks:        0            0
Prot Rejects:      1            -

PPP > list cdp

Compression Statistic  In          Out
-----
Packets:               19541       19542
Octets:                2550673    2740593
Compressed Octets:     821671     899446
Incompressible Packets: 0           0
Discarded Packets:    0           -
Prot Rejects:          0           -
Compression Ratios:   3.11        3.24

```

図 14. PPP インターフェースの圧縮の監視

## フレーム・リレー・リンクでのデータ圧縮の使用

グローバル圧縮パラメーターを構成し、インターフェース上の圧縮を使用可能にした後で、フレーム・リレー・インターフェース上の個々の回線 (PVC) のパラメーターを設定する必要があります。インターフェースに定義されている各回線ごとに圧縮を使用可能にすることができ、交渉が正常に行われた各回線は、グローバル・プールから 1 つの圧縮コンテキストを使用します。また、インターフェース自体の圧縮を使用不可にすることもできます。これは、そのインターフェース上のどの回線も圧縮データ・トラフィックを伝送できなくなることを意味しています。

## フレーム・リレー・リンクのデータ圧縮の構成

FR リンクのデータ圧縮を構成するには、次のようにします。

1. **enable compression** コマンドを使用して、インターフェースの圧縮を使用可能にする。これにより、リンクは他のノードと圧縮を交渉できるようになります。
2. **add permanent-virtual-circuit** コマンドを使用して、圧縮データを伝送する新規の PVC ごとに圧縮を使用可能にする。 **change permanent-virtual-circuit** コマンドを使用すると、既存の PVC を変更できます。

現行の圧縮構成を表示したい場合は、**list lmi** または **list permanent-virtual-circuit** コマンドを使用します。

## データ圧縮の使用

171ページの表21 は、フレーム・リレー・リンクの圧縮を構成するのに利用可能なコマンドをリストしています。また、図15 は、フレーム・リレー・リンクの構成例を示しています。詳細については、*Nways* マルチプロトコル・アクセス・サービス ソフトウェア使用者の手引き の‘フレーム・リレー構成コマンド’の項を参照してください。

```
Config> net 2
Frame Relay user configuration

FR Config> enable compression
Maximum number of run-time compression PVCs (zero means no limit) [0]? 0
Do you want orphan PVCs to perform compression [Y]? n
The number of currently defined non-compression PVCs is 4
Would you like to change them all to compression PVCs [N]? y

FR Config> add perm

Circuit number [16]? 22
Committed Information Rate (CIR) in bps [65536]?
Committed Burst Size (Bc) in bits [64000]?
Excess Burst Size (Be) in bits [0]?
Assign circuit name []? cir22
Is circuit required for interface operation [N]?
Do you want to have data compression performed [Y]?

FR Config>list lmi

                                Frame Relay Configuration

LMI enabled                      = No  LMI DLCI                      = 0
LMI type                          = ANSI LMI Orphans OK          = Yes
CLLM enabled                       = No  Timer Ty seconds              = 11

Protocol broadcast                 = Yes Congestion monitoring        = Yes
Emulate multicast                  = Yes CIR monitoring             = No
Notify FECN source                 = No  Throttle transmit on FECN    = No

Data compression                   = Yes Orphan compression           = No
Compression PVC limit              = None Number of compression PVCs = 2

PVCs P1 allowed                    = 64  Interface down if no PVCs     = No
Timer T1 seconds                   = 10  Counter N1 increments         = 6
LMI N2 error threshold             = 3   LMI N3 error threshold window = 4
MIR % of CIR                       = 25  IR % Increment                 = 12
IR % Decrement                     = 25  DECnet length field           = No
Default CIR                        = 65536 Default Burst Size          = 64000
Default Excess Burst               = 0

FR Config>list perm

Maximum PVCs allowable = 64
Total PVCs configured = 2

Circuit      Circuit      Circuit      CIR      Burst      Excess
Name         Number     Type        in bps   Size       Burst
-----
cir16        16         @ Permanent 65536    64000      0
cir22        22         @ Permanent 65536    64000      0

* = circuit is required
# = circuit is required and belongs to a required PVC group
@ = circuit is data compression capable
```

図 15. フレーム・リレー・リンクの圧縮の構成例



表 21. データ圧縮構成コマンド

コマンド	処置
<b>add permanent-virtual-circuit #</b>	インターフェース上に定義された特定の PVC 上のデータ圧縮を使用可能にするのに使用します。
<b>change permanent-virtual-circuit #</b>	特定の PVC がデータを圧縮するかどうかを変更するのに使用します。
<b>disable compression</b>	データ圧縮を使用不可にします。
<b>enable compression</b>	データ圧縮を使用可能にします。
<b>list lmi</b>	インターフェースの現行構成を表示します。
<b>list permanent</b>	回線に関する要約情報をリストします。

注: 孤立回線上の圧縮を使用可能にすると、装置上のネイティブ PVC が利用可能な圧縮コンテキストの数が減ります。

すでに圧縮が使用可能になっているフレーム・リレー・インターフェース上の圧縮を使用可能にすると、ソフトウェアは、下の例に示すように、圧縮パラメータを変更したいかどうかを尋ねます。圧縮を使用不可にせずに、インターフェースの圧縮を変更することができます。

```
Example of changing compression on Frame Relay Interfaces
Config> net 2

Frame Relay user configuration

FR Config> enable compression
Data compression already enabled.
Do you wish to continue and change an interface parameter [Y]
Maximum number of run-time compression PVCs (zero means no limit) [0]? 32
Do you want orphan circuits to perform compression [ ]?
Do you want to change the compression capability of all of your existing PVCs [N]?
```

## フレーム・リレー・リンクのデータ圧縮の監視

圧縮の監視は、他のフレーム・リレー・コンポーネントの監視と同様です。 *Nways* マルチプロトコル・アクセス・サービス ソフトウェア使用者の手引き の フレーム・リレー監視コマンド の章で、フレーム・リレー・コンソール環境へのアクセス方法とコマンドの詳細について説明しています。表 22 は、圧縮関連のコマンドをリストしています。『フレーム・リレー・インターフェースまたは回線上の圧縮の監視の例』は、フレーム・リレー・インターフェースの圧縮のリスト例です。

表 22. フレーム・リレー・データ圧縮監視コマンド

コマンド	表示
<b>list lmi</b>	インターフェースの現在の状態をリストします。
<b>list permanent</b>	回線に関する要約情報をリストします。
<b>list circuit</b>	回線の現在の状態をリストします。

## フレーム・リレー・インターフェースまたは回線上の圧縮の監視の例

```
+ network 2
FR 2 > list lmi

Management Status:
-----
LMI enabled           = No  LMI DLCI           = 0
LMI type              = ANSI LMI Orphans OK = Yes
CLLM enabled         = No
Protocol broadcast    = Yes Congestion monitoring = Yes
```

## データ圧縮の使用

```

Emulate multicast      = Yes  CIR monitoring          = No
Notify FECN source    = No   Throttle transmit on FECN = No
PVCs P1 allowed       = 64   Interface down if no PVCs = No
Line speed (bps)      = 64000 Maximum frame size       = 2048
Timer T1 seconds      = 10   Counter N1 increments     = 6
LMI N2 threshold      = 3    LMI N3 threshold window  = 4
MIR % of CIR          = 25   IR % Increment            = 12
IR % Decrement        = 25   DECnet length field      = No
Default CIR           = 65536 Default Burst Size       = 64000
Default Excess Burst  = 0

Current receive sequence = 0
Current transmit sequence = 0
Total status enquiries  = 0   Total status responses   = 0
Total sequence requests = 0   Total responses          = 0

Data compression enabled = Yes Orphan Compression      = No

Compression PVC limit   = None Active compression PVCs = 1
  
```

### PVC Status:

-----

```

Total allowed = 64 Total configured = 1
Total active  = 1  Total congested = 0
Total left net = 0 Total join net  = 0
  
```

### FR 2 > list permanent

Circuit Number	Circuit Name	Orphan	Type/ Circuit State	Frames Transmitted	Frames Received
16	circ16	No	@ P/A	58364	58355
22	circ22	No	& P/A	58364	58355

A - Active I - Inactive R - Removed P - Permanent C - Congested  
 \* - Required # - Required and belongs to a PVC group  
 @ - Data compression capable but not operational  
 & - Data compression capable and operational

### FR 2 > list circuit 22

Circuit name = circ22

```

Circuit state      = Active Circuit is orphan    = No
Frames transmitted = 58391 Bytes transmitted  = 2676894
Frames received    = 58383 Bytes received    = 2671009
Total FECNs       = 0 Total BECNs       = 0
Times congested   = 0 Times Inactive     = 0
CIR in bits/second = 65536 Potential Info Rate = 64000
Committed Burst (Bc) = 64000 Excess Burst (Be)  = 0
Minimum Info Rate = 16000 Maximum Info Rate  = 64000
Required          = No PVC group name      = Unassigned

Compression capable = Yes Operational      = Yes
R-R's received     = 0 R-R's transmitted = 0
R-A's received     = 0 R-A's transmitted = 0
R-R mode discards  = 0 Enlarged frames   = 0
Decompress discards = 0 Compression errors = 0
Rcv error discards = 0

Compression ratio  = 1.00 to 1 Decompression ratio = 1.00 to 1

Current number of xmit frames queued = 0
Xmit frames dropped due to queue overflow = 0
  
```

## 第13章 データ圧縮の構成と監視

2216 上のデータ圧縮の構成は、2 段階のプロセスです。中心となる圧縮システムは、ソフトウェアの『フィーチャー』です。構成および監視タスク (ルーター内の GWCON および CONFIG プロセス) で CMPRS フィーチャーを選択することにより、グローバル・パラメーターを設定したり、監視したりすることができます。グローバル・パラメーターの構成に加えて、圧縮データ・トラフィックを転送する各ネットワーク・インターフェース (PPP またはフレーム・リレー) の圧縮も構成する必要があります。

この節では、最初に圧縮フィーチャーの構成と監視について説明し、その後で PPP およびフレーム・リレー・インターフェース上の圧縮の構成と監視について説明します。

### 圧縮フィーチャーの構成

圧縮フィーチャーの唯一の構成可能パラメーターは、装置のブート時に割り振られる圧縮コンテキストの数です。使用可能なコンテキストの数によって、同時に活動状態にできる接続の数が制限されるとともに、圧縮履歴用に確保しておくメモリーの量が決まります。コンテキストの数をゼロに設定すると、すべてのインターフェース上の圧縮が使用不可にされます。

構成プロセスで、圧縮構成コマンドにアクセスするには、Config > プロンプトで **feature cmprs** コマンドを入力します。割り振られるコンテキストの数を変更するには、**SET MAXCONTEXTS n** コマンドを使用します。ただし、**n** はコンテキストの数です。現行の構成を見たい場合は、**list** コマンドを使用します。すべての構成コマンドの要約を 表23 に示し、構成例を 図16 に示します。

```
Config> feature cmprs
Data Compression Global Configuration
CMPRS Config> ?
LIST
SET
EXIT

CMPRS Config> set ?
MAXCONTEXTS

CMPRS Config> set maxcontexts
Number of compression contexts to allocate? (0 - 1000) [0]? 10

CMPRS Config> list
Number of compression contexts to allocate: 10
```

図 16. 圧縮機能の構成

表 23. 圧縮構成コマンド

コマンド	アクション
? (ヘルプ)	このコマンド・レベルで使用可能なすべてのコマンドを表示するか、または特定のコマンドのオプション (利用できる場合) をリストします。 xxviii ページの『ヘルプの入手』を参照してください。
List	maxcontexts の現行の設定値を表示します。

## データ圧縮の構成

表 23. 圧縮構成コマンド (続き)

コマンド	アクション
Set	すべてのインターフェースで利用可能な圧縮コンテキストの最大数を設定します。
Exit	直前のコマンド・レベルに戻ります。 xxviiiページの『下位レベル操作環境の終了』を参照してください。

## List

**list** コマンドは、*maxcontexts* の現行の設定値を表示するのに使用します。

構文:

**list**

## Set

**set** コマンドは、データ圧縮を同時に使用できるインターフェースの最大数を設定するのに使用します。

構文:

**set** maxcontexts *n*

**maxcontexts** *n*

インターフェースで利用可能な圧縮コンテキストの最大数を設定します。このパラメーターにより、装置は圧縮コンテキスト用のメモリー・プールを割り振ります。 *maxcontexts* を 0 に設定した場合は、インターフェース上の圧縮を使用可能にしても、インターフェースでは圧縮は行われません。

注: この値を高く設定し過ぎると、過度のメモリーが使用され、装置のスループットが低下する可能性があります。

デフォルト値: 0

有効値: 0 ~ 1000

例: **set maxcontexts**

Number of compression contexts to allocate? (0-1000)? [0]? 10

---

## 圧縮フィーチャの監視

監視プロセスで圧縮監視コマンドにアクセスするには、+ プロンプトで **feature cmprs** コマンドを入力します。表24 は、利用可能なコマンドをリストしています。

表 24. 圧縮監視コマンド

コマンド	アクション
? (ヘルプ)	このコマンド・レベルで使用可能なすべてのコマンドを表示するか、または特定のコマンドのオプション (利用できる場合) をリストします。 xxviiiページの『ヘルプの入手』を参照してください。
List	使用されているメモリーまたはコンテキストをリストします。

表 24. 圧縮監視コマンド (続き)

コマンド	アクション
Exit	直前のコマンド・レベルに戻ります。 xxviiiページの『下位レベル操作環境の終了』を参照してください。

## List

**list** コマンドは、現在使用されているメモリーまたはコンテキストのいずれかをリストするのに使用します。

構文:

```
list
  _all
  _contexts usage
  _memory usage
```

**all** 使用されているコンテキスト、そのコンテキストを使用しているインターフェース、およびメモリー使用量の統計を表示します。この出力は、`list contexts usage` と `list memory usage` の表示を組み合わせたものです。

例: `list all`

### context usage

インターフェースによって現在割り振られているすべての圧縮コンテキストを表示します。この画面によって、どのインターフェースが現在データ・トラフィックを圧縮しているかが分かります。

例: `list context usage`

Compression System Context (Data Dictionary) Usage

```
-----
  CTX  Net Interface  Channel  Status
  ----  -
  0    2 FR/0          16 In use
  1    1 PPP/0         1 In use
Total: 10      Free: 8      In Use/Reserved: 2
```

**CTX** これは、コンテキストのタグを識別するコンテキスト番号です。装置はブート時にコンテキストのプールを作成し、プール内の各コンテキストに番号を割り当てます。コンテキスト番号は、圧縮に関する ELS メッセージの一部のものにも表示されます。

**Net** これは特定のコンテキストが割り振られたネットワーク・インターフェースの番号です。

**Interface** これはネットワーク・インターフェースの名前です。

**Channel** チャンネルは、同じネットワーク・インターフェースに割り振られた複数のコンテキストを区別するのに使用される識別子です。ネットワーク番号とチャンネル番号の組み合わせによって、1つの圧縮ストリームを固有に識別します。PPP リンクの場合、リンク上には1つの圧縮データ・ストリームしか流れないので、この番号は常に1です。フレーム・リレー・リンクの場合、この番号は圧縮トラフィックを送送している特定の回線のバーチャル・サーキット番号 (DLCI) です。

## データ圧縮の構成

**Status** このフィールドはコンテキストの現在の状態を示しており、ほぼ常に『In use』です。ときには『Defunct』が表示されることがありますが、これはリンク上の圧縮は切断されましたが、まだコンテキストがプールに解放されて再使用できるようになっていないことを示しています。

### memory usage

圧縮フィーチャの現在の状態に関する基本統計を表示します。出力に表示されるのは、割り振られた圧縮コンテキストの数、現在使用されているコンテキストの数、コンテキストに必要なメモリーの量、および圧縮コンテキスト用に確保されているメモリーの合計量です。

#### 例:

##### list memory usage

Compression System Memory Usage Statistics

```
-----  
Number of contexts allocated:      0 *      in use: 0  
Size of compression context:      24624  
  = Max compression history size:  16396  
  + Max decompression history size:  8200  
  + Overhead:                       28  
Total memory allocated for contexts: 0
```

\* Compression is disabled due to inability to allocate the requested number of contexts (500).

---

## 第14章 ローカルまたはリモート認証の使用

認証とは、ユーザー（または、エンティティ）が誰であるかを判別するプロセスです。2216 上の PPP プロトコルに対するユーザー・アクセスを認証することは、PPP 認証プロトコルの PAP、MSCHAP、CHAP、および SPAP に関連しているので、ユーザー・プロファイル管理の柔軟性が増します。PAP、MSCHAP、CHAP、および SPAP の構成についての追加情報は、*Nways* マルチプロトコル・アクセス・サービス ソフトウェア使用者の手引き の‘PPP 認証プロトコル’の項を参照してください。

認証は、ローカルで構成することも、ユーザー構成を統合して構成する（ネットワーク上の認証サーバーを使用して、ネットワーク全体の認証要求に応じる）こともできます。IBM 2216 は、ローカルで維持される認証、および以下の認証サーバー・プロトコルを実装しています。

- Radius
- TACACS
- TACACS+

---

### 認証、許可、および会計 (AAA) セキュリティー

認証、許可、および会計 (AAA) セキュリティーは、サービスへのアクセスを制御できる構成可能なプロトコルです。ローカル認証またはリモート認証を実行するように AAA を構成できます。

3 つのタイプの機能のセキュリティー・プロトコルを構成できます。

- PPP リンク
- ログイン・ユーザー (Telnet / コンソール・ログイン)
- トンネル

構成は 1 次サーバーと 2 次サーバーを設定することによって行います。サーバー情報は、AAA 構成とは別に構成し、別に保管します。サーバー・プロファイルは、構成時に付けた名前を使用します。

どの環境でも、会計はローカルに行うことはできず、Radius または TACACS+ のいずれかでなければなりません。

許可は、ローカルで行うか、あるいは Radius または TACACS+ を使用するリモート認証を介して行うことしかできません。

### AAA セキュリティーとは

AAA セキュリティーというのは、この装置のセキュリティー・システムの名前です。これには、以下のものが含まれています。

**認証** ユーザーを識別するプロセス。認証は、アクセスのために名前とパスワードを使用します。

**許可** ユーザーのアクセスが許可されるサービスを決めるプロセス。許可プロセス

## ローカルまたはリモート認証の使用

では、未認証のユーザーが見つかることがあります。その場合、許可エージェントは、未認証ユーザーが問題のサービスへのアクセスを許されるかどうかを判別します。

**会計** ユーザーがセッションを開始または停止したときに記録するプロセス。サポートされる会計レコードには 2 つのタイプがあります。

**開始レコード** サービスが開始されようとしていることを示します。

**停止レコード** サービスが終了したことを示します。

## PPP の使用

ポイント・ポイント・プロトコル (PPP) の場合、以下の機能を構成できます。

- 認証
- 許可
- 会計

各機能は独自のセキュリティー・プロトコルを持つことができ、それぞれ独立して構成することができます。

- 認証プロトコルの設定値は、許可または会計には無効です。
- 許可プロトコルの設定値は、認証または会計には無効です。
- 会計プロトコルの設定は、認証または許可には影響を与えません。
- AAA をリモートに設定すると、認証はリモートに設定され、許可もリモートに設定され、会計もリモートに設定されます。
- AAA をローカルに設定すると、認証はローカルに設定され、許可もローカルに設定され、会計は無視に設定されます。認証または許可を使用不可にすることはできません。

この環境で使用する PPP 構成コマンドについての詳細は、*Nways マルチプロトコル・アクセス・サービス ソフトウェア使用者の手引き* の **ポイント・ポイント構成コマンド** の項を参照してください。

## 有効な PPP セキュリティー・プロトコル

有効な PPP セキュリティー・プロトコルは、次のとおりです。

**認証方式** Local、RADIUS、TACACS+、TACACS

**許可方式** Local、RADIUS、TACACS+

**会計方式** RADIUS、TACACS+

表 25. PPP セキュリティー・プロトコルの設定

アクション	認証	許可	会計
AAA をローカルに設定	ローカル	ローカル	無視
AAA をリモートに設定	リモート	リモート	リモート
AUTHENT をローカルに設定	ローカル	無視	無視
AUTHOR をローカルに設定	無視	ローカル	無視
AUTHENT をリモートに設定	リモート	無視	無視
ACCOUNTING をローカルに設定	n/a	n/a	n/a



表 25. PPP セキュリティー・プロトコルの設定 (続き)

アクション	認証	許可	会計
AUTHOR をリモートに設定	無視	リモート	無視
ACCOUNTING をリモートに設定	無視	無視	リモート
ACCOUNTING 使用不可	無視	無視	使用不可
AUTHENT 使用不可	n/a	n/a	n/a
AUTHOR 使用不可	n/a	n/a	n/a

## ログインの使用

AAA ログイン構成の場合、リモートまたはローカルを選択することができます。ローカル認証が必要な場合は、ローカル許可も使用する必要があります。リモート認証が選択されている場合には、リモート許可も使用する必要があります。会計はローカルではサポートされないため、認証と許可をローカルで行う場合は、会計を使用不可にする必要があります。

**重要:** コンソール・ログインを使用可能にする前に、コンソール・ログインを使用不可にして、構成を保管してください。ログイン認証が Radius、TACACS、または TACACS+ を使用しているリモート・サーバーに設定されていて、ルーターが認証サーバーに到達できない場合には、ルーターへのアクセスは拒否されます。コンソール・ログインを使用不可にすると、ロック状態を防止することができます。

リモート認証を構成する場合、許可は別のリモート許可プロトコル (Radius または TACACS+) に設定し、会計は Radius または TACACS+ を使用するように設定することも可能です。

- AAA をローカルに設定すると、認証はローカルに設定され、許可もローカルに設定され、会計は使用不可に設定されます。
- AAA をリモートに設定すると、認証はリモートに設定され、許可もリモートに設定され、会計もリモートに設定されます。
- 認証プロトコルをローカルに設定すると、自動的に許可プロトコルを同じに設定し、会計を使用不可にします。
- 認証プロトコルをリモートに設定すると、許可プロトコルがローカルに設定されている場合にのみ、自動的に許可プロトコルを同じに設定し、会計プロトコルは無視します。
- 許可プロトコルをリモートに設定すると、認証プロトコルがローカルに設定されている場合にのみ、自動的に認証プロトコルを同じに設定し、会計プロトコルは無視します。
- 会計プロトコルをリモートに設定すると、認証プロトコルがローカルに設定されている場合にのみ、自動的に認証プロトコルを同じに設定し、許可がローカルに設定されている場合にのみ、自動的に許可プロトコルを同じに設定します。
- 会計プロトコルを使用不可に設定しても、認証または許可プロトコルには影響を与えません。
- 認証または許可を使用不可にすることはできません。

## ローカルまたはリモート認証の使用

### 有効なログイン / 管理セキュリティー・プロトコル

有効なログイン / 管理セキュリティー・プロトコルは、次のとおりです。

#### 認証 / 許可方式

Local、RADIUS、TACACS Plus

#### 会計方式

RADIUS、TACACS Plus

表 26. ログイン・セキュリティー・プロトコルの設定

アクション	認証	許可	会計
AAA をローカルに設定	ローカル	ローカル	使用不可
AAA をリモートに設定	リモート	リモート	リモート
AUTHENT をローカルに設定	ローカル	ローカル	使用不可
AUTHOR をローカルに設定	ローカル	ローカル	使用不可
AUTHENT をリモートに設定	リモート	ローカルの場合はリモート、その他の場合は無視	無視
AUTHOR をリモートに設定	ローカルの場合はリモート、その他の場合は無視	リモート	無視
ACCOUNTING をリモートに設定	ローカルの場合はリモート、その他の場合は無視	ローカルの場合はリモート、その他の場合は無視	リモート
ACCOUNTING 使用不可	無視	無視	使用不可
AUTHEN 使用不可	n/a	n/a	n/a
AUTHOR 使用不可	n/a	n/a	n/a

## トンネルの使用

トンネル認証は、トンネル許可と同じに設定します。トンネル認証をローカルまたはリモートに設定した場合は、会計を使用可能にすることができます。トンネル認証サーバーと許可サーバーは同じでなければなりません。

### 有効なトンネル・セキュリティー・プロトコル

有効なトンネル・セキュリティー・プロトコルは、次のとおりです。

#### 認証 / 許可方式

Local、RADIUS

#### 会計方式

RADIUS、TACACS Plus

表 27. トンネル・セキュリティー・プロトコルの設定

アクション	認証	許可	会計
AAA をローカルに設定	ローカル	ローカル	無視
AAA をリモートに設定	リモート	リモート	リモート

表 27. トンネル・セキュリティ・プロトコルの設定 (続き)

アクション	認証	許可	会計
AUTHENT をローカルに設定	ローカル	ローカル	無視
Author をローカルに設定	ローカル	ローカル	無視
AUTHENT をリモートに設定	リモート	リモート	無視
AUTHOR をリモートに設定	リモート	リモート	無視
ACCOUNTING をリモートに設定	無視	無視	リモート
ACCOUNTING 使用不可	無視	無視	使用不可
AUTHENT 使用不可	n/a	n/a	n/a
AUTHOR 使用不可	n/a	n/a	n/a

## パスワード規則

ローカル認証では、パスワードを使用してログイン・アクセスを制御することができます。以下の規則のいずれか、またはすべてに照らして、パスワードを検査することができます。

- 長さが最小文字数である。必要な文字数を設定します。
- 少なくとも 1 字の英字が含まれている。
- 少なくとも 1 字の非英字が含まれている。
- 最初の位置に非数字がある。
- 最後の位置に非数字がある。
- 前のパスワードで使用されたのと同じ連続文字が 3 字しか含まれていない。
- 2 連続文字しか含まれていない。
- ユーザー ID がパスワードの一部として含まれていない。
- 直前の 3 つのパスワードのいずれとも同じでない。
- 所定の日数の経過後に変更された。パスワードの変更の間隔の日数を設定します。

---

## 認証サーバーとは

**認証サーバー** とは、ネットワークのユーザー ID とパスワードの妥当性を検査するネットワーク内のサーバーです。装置が認証サーバーを通して認証するように構成されている場合、装置は認証プロトコルからパケットを受信すると、ユーザー ID とパスワードをサーバーに渡して認証を依頼します。ユーザー ID とパスワードが正しい場合、サーバーは肯定応答します。その場合、装置は要求の発信元と通信することができます。装置から受け取ったユーザー ID とパスワードが見つからない場合、サーバーは装置に否定応答します。その場合、装置は認証要求を受け取ったセッションを拒否します。

## SecurID サポート

2216 は、Security Dynamics ACE/サーバーで SecurID を使用するダイヤルイン・クライアントを認証することができます。このサポートは、ACE/サーバー上で

## ローカルまたはリモート認証の使用

TACACS、TACACS+、または RADIUS を使用して、クライアントを認証します。このダイヤルイン・クライアントの構成は、2216 の他のダイヤルイン・クライアントと同様に行います。

ダイヤルイン・クライアントは通常のようにログオンしますが、パスワードとして SecurID パスコードを使用します。SecurID パスコードは、4 ~ n 桁の PIN 番号とその後の SecurID トークン・カードからの番号で構成されます。(PIN の最大桁数は、サーバーによって異なります。) ユーザー ID とパスワードは、次のようになります。

ユーザー名:

パスワード:

図 17. SecurID ユーザー名とパスコード

ACE/サーバーは、ログオンを認証するときに、クライアントに対して次のトークンを入力するように要求することがあります。次のトークンとは、トークン・カードの次のトークンです。次のトークンの最大桁数は、クライアントが使用している SecurID トークン・カードによって異なります。クライアントはパスワードの入力を求められたときに、`passcode*token` の形式で、パスコードと次のトークンを入力することができます。たとえば、次のように入力します。

ユーザー名:

パスワード:

図 18. SecurID パスコードと次のトークン

**注:** サーバーがクライアントに次のトークンを入力するように要求した場合、クライアントは、以下のようにしなければなりません。

1. PIN を入力する。
2. カードからの新規のトークンを待ち、そのトークンを入力する。
3. \* の後に、カードからの次のトークンを入力する。

ACE/サーバーの管理者は、サーバーが次のトークンまたは新規の PIN を要求する条件を構成します。

ダイヤルイン・クライアントは、次のトークンを入力する必要がある場合に、認証システムから警報を受け取れるようにするためには、SPAP を使用する必要があります。クライアントが SPAP を使用せず、ログオンに成功しなかった場合、`passcode*token` 形式を使用して、新規パスワードの入力を試みる必要があります。それでも成功しない場合は、クライアントと ACE/サーバーとの間に別の問題がある可能性があります。

## 制約

以下のような制限があります。

- Security Dynamics Inc. (SDI) および DES 暗号化はサポートされません。
- SecurID 『New PIN』 機能はサポートされません。
- TACACS は 『New PIN』 または 『Next-Token』 機能をサポートしません。クライアントは、ログインするときに次のトークンを指定することはできますが、サーバーはそれを使用しません。
- コールバック用に構成されたクライアントはサポートされません。
- TACACS または TACACS+ で CHAP を使用する場合、CHAP 再チャレンジ間隔を 0 に設定してください。
- RADIUS 認証を使用する場合は、CHAP を使用しないでください。
- クライアントは、TACACS+ および SPAP を使用すると最良の結果が得られます。
- マルチリンクを使用して SecurID 認証を行う Windows 3.1 DIALs クライアントはサポートされません。
- SecurID 認証を使用する場合は、最新のクライアント・ソフトウェア (たとえば、Windows 95 または OS/2) を使用することを強くお勧めします。

ローカルまたはリモート認証の使用

## 第15章 認証の構成

この章では、認証の構成コマンドおよび動作コマンドについて説明します。本章には、以下の節が含まれています。

- 『認証構成プロンプトへのアクセス』
- 『認証構成コマンド』

### 認証構成プロンプトへのアクセス

Authent config > プロンプトにアクセスするには、次のようにします。

1. \* プロンプトで **talk 6** と入力する。
2. Config > プロンプトで **feature auth** と入力する。

### 認証構成コマンド

表28 は、Authent config > プロンプトで利用可能なコマンドをリストしています。

表 28. 認証構成コマンド

コマンド	機能
? (ヘルプ)	このコマンド・レベルで使用可能なすべてのコマンドを表示するか、または特定のコマンドのオプション (利用できる場合) をリストします。 xxviiiページの『ヘルプの入手』 を参照してください。
Disable	AAA の会計を使用不可にします。
List	AAA 構成パラメーターを表示します。
Login	ログイン用の AAA を構成します。
Nets-info	ローカル PPP 認証に関する情報を表示します。
Password-rules	パスワード規則を構成します (使用可能または使用不可)。
PPP	PPP 用の AAA を構成します。
Quickset	認証方式を迅速に構成します。
Servers	個々のリモート AAA サーバーを構成します。
Set	タイプに関係なく、認証パラメーターを構成します。
Tunnel	L2TP トンネル用の AAA を構成します。
User-profile	ローカル PPP ユーザーを構成します。
Exit	直前のコマンド・レベルに戻ります。 xxviiiページの『下位レベル操作環境の終了』 を参照してください。

### Disable

**disable** コマンドは、会計を使用不可にするのに使用します。

構文:

**disable** accounting

## List

**list** コマンドは、AAA パラメーターを表示するのに使用します。

構文:

```
list
_
  accounting
  authentication
  authorization
  all
  config
```

```
AAA Config> list all
ppp AAA configuration...
  ppp authentication      : Radius      serv01
  authorizeAuthent       YES
  Primary server address 1.1.1.1
  Secondary server address 2.2.2.2
  Request tries          3
  Request interval       3
  Key for encryption     <notSet>
  ppp authorization      : locallist
  ppp accounting         : Disabled
tunnel AAA configuration...
  tunnel authentication  : Radius      serv01
  authorizeAuthent       YES
  Primary server address 1.1.1.1
  Secondary server address 2.2.2.2
  Request tries          3
  Request interval       3
  Key for encryption     <notSet>
  tunnel authorization   : Radius      serv01
  authorizeAuthent       YES
  Primary server address 1.1.1.1
  Secondary server address 2.2.2.2
  Request tries          3
  Request interval       3
  Key for encryption     <notSet>
  tunnel accounting     : Disabled
login AAA configuration...
  login authentication   : Radius      serv01
  authorizeAuthent       YES
  Primary server address 1.1.1.1
  Secondary server address 2.2.2.2
  Request tries          3
  Request interval       3
  Key for encryption     <notSet>
  login authorization    : Radius      serv01
  authorizeAuthent       YES
  Primary server address 1.1.1.1
  Secondary server address 2.2.2.2
  Request tries          3
  Request interval       3
  Key for encryption     <notSet>
  login accounting       : Radius      serv01
  authorizeAuthent       YES
  Primary server address 1.1.1.1
  Secondary server address 2.2.2.2
  Request tries          3
  Request interval       3
  Key for encryption     <notSet>
```



```

AAA Config> list accounting all
accounting AAA configuration...
accounting ppp          : Disabled
accounting tunnel      : Disabled
accounting login       : Radius      serv01
  authorizeAuthent     YES
  Primary server address 1.1.1.1
  Secondary server address 2.2.2.2
  Request tries        3
  Request interval     3
  Key for encryption   <notSet>
AAA Config> list accounting config
accounting ppp          : Disabled
accounting login       : Radius      serv01
accounting tunnel      : Disabled

AAA Config> list authentication all
authentication AAA configuration...
authentication ppp     : Radius      serv01
  authorizeAuthent     YES
  Primary server address 1.1.1.1
  Secondary server address 2.2.2.2
  Request tries        3
  Request interval     3
  Key for encryption   <notSet>
authentication tunnel : Radius      serv01
  authorizeAuthent     YES
  Primary server address 1.1.1.1
  Secondary server address 2.2.2.2
  Request tries        3
  Request interval     3
  Key for encryption   <notSet>

```

## Login

**login** コマンドは、ログイン用の AAA を構成するのに使用します。

表29 は、**login** コマンドと共に使用できるサブコマンドをリストしています。

表 29. ログイン・サブコマンド

コマンド	機能
Disable	ログインの会計を使用不可にします。
List	ログイン用の AAA 構成パラメーターを表示します。
Set	ログイン用の AAA 構成パラメーターを設定します。

### Disable

**login disable** コマンドは、会計を使用不可にするのに使用します。

構文:

```
login disable          accounting
```

### List

**login list** は、AAA 構成パラメーターを表示するのに使用します。

構文:

```
login list            all
```

accounting  
authentication  
authorization  
config

### Set

**login set** コマンドは、認証パラメーターを構成するのに使用します。

構文:

```
login set          aaa  
                   accounting  
                   authentication  
                   authorization
```

#### **aaa** *authype*

認証、許可、および会計タイプを設定します。 *Authype* は、以下のいずれかです。

**local** 認証、許可、および会計タイプを、ローカルで維持されているユーザー・データベースを使用するように設定します。

**remote** 認証、許可、および会計タイプを、リモート・ユーザー・データベースを使用するように設定します。

**server id** リモート・データベースの識別子を指定します。

#### **accounting** *authype*

会計タイプを設定します。 *Authype* は、以下のいずれかです。

**remote** 認証タイプを、リモート・ユーザー・データベースを使用するように設定します。

**server id** リモート・データベースの識別子を指定します。

#### **authentication** *authype*

認証タイプを設定します。 *Authype* は、以下のいずれかです。

**local** 認証タイプを、ローカルで維持されているユーザー・データベースを使用するように設定します。

**remote** 認証タイプを、リモート・ユーザー・データベースを使用するように設定します。

**server id** リモート・データベースの識別子を指定します。

#### **authorization** *authype*

許可タイプを設定します。 *Authype* は、以下のいずれかです。

**local** 許可タイプを、ローカルで維持されているユーザー・データベースを使用するように設定します。

**remote** 許可タイプを、リモート・ユーザー・データベースを使用するように設定します。

**server id** リモート・データベースの識別子を指定します。

## Nets-info

**nets-info** コマンドは、各 PPP インターフェースに現在構成されている PPP 認証プロトコルを表示します。

構文:

**nets-info**

## Password-rules

**password-rules** コマンドは、パスワードを構成する (使用可能または使用不可) のに使用します。

表30 は、**password-rules** コマンドと共に使用できるサブコマンドをリストしています。

表 30. ログイン・サブコマンド

コマンド	機能
Disable	パスワード規則を使用不可にします。
Enable	パスワード規則を使用可能にします。
List	パスワード規則の現在の状態 (使用可能または使用不可) を表示します。

### Disable

**password-rules disable** コマンドは、任意のまたはすべてのパスワード規則を使用不可にするのに使用します。

構文:

**password-rules disable**      all  
    compare-ident-prev  
    change-days  
    first-non-numeric  
    force-change  
    ident-chars  
    last-non-numeric  
    lockout  
    minimum-length  
    one-alpha  
    one-nonalpha  
    prev-three

`userid-contained`

**compare-ident-prev**

前のユーザー識別とパスワード変更を要求しているユーザーとを比較します。

**change-days**

パスワード変更が必要になる前の最大日数

有効値: 0 ~ 360

デフォルト値: 180

**first\_non-numeric**

パスワードの先頭文字で、数字は使えません。

有効値: 任意の非数字

デフォルト値: なし

**force-change**

最大変更日数が満了した後で、パスワード変更を強制します。旧パスワード、新規パスワード、および新規パスワードの検証を求めるプロンプトが出ます。

有効値: 0 ~ 360

デフォルト値: 180

**ident-chars**

前のパスワードの同じ位置に使用された文字が 3 字より多く含まれてはなりません。

**last-non-numeric**

パスワードの最後の文字は数字であってはなりません。

有効値: 任意の非数字

デフォルト値: なし

**lockout**

ロックされる前のパスワードの試行回数

有効値: 0 ~ 360

デフォルト値: 3

**minimum-length**

有効なパスワードに必要な最小文字数

有効値: 1 ~ 31

デフォルト値: 8

**maximum-length**

パスワードに含めることができる最大文字数

有効値: 1 ~ 31

デフォルト値: 8

**one-alpha**

パスワードの少なくとも 1 文字は英字でなければなりません。

**one-nonalpha**

パスワードの少なくとも 1 文字は数字でなければなりません。

**prev-three**

パスワードは、最後の 3 つのパスワードのいずれとも同じであってはなりません。

**userid-contained**

ユーザー ID をパスワードの一部として含めることはできません。

**Enable**

**password-rules enable** コマンドは、任意のまたはすべてのパスワード規則を使用可能にするのに使用します。パスワード規則についての説明は、**disable** コマンドを参照してください。

**構文:**

```
password-rules enable      all
                             compare-ident-prev
                             change-days
                             first-non-numeric
                             force-change
                             ident-chars
                             last-non-numeric
                             lockout
                             minimum-length
                             one-alpha
                             one-nonalpha
                             prev-three
                             userid-contained
```

**List**

**password-rules list** コマンドは、パスワード規則の現在の状態 (使用不可または使用可能) を表示するのに使用します。

**構文:**

```
password-rules list
```

**PPP**

**ppp** コマンドは、PPP 用の AAA を構成するのに使用します。

192ページの表31 は、**ppp** コマンドと共に使用できるサブコマンドをリストしています。

表 31. PPP サブコマンド

コマンド	機能
Disable	PPP の会計を使用不可にします。
List	PPP 用の AAA 構成パラメーターを表示します。
Set	PPP 用の AAA 構成パラメーターを設定します。

## Disable

**ppp disable** コマンドは、PPP の会計を使用不可にするのに使用します。

構文:

**ppp disable** accounting

## List

**ppp list** コマンドは、PPP 用の AAA 構成パラメーターを表示するのに使用します。

構文:

**ppp list** all  
accounting  
authentication  
authorization  
config

## Set

**ppp set** コマンドは、PPP 用の AAA 構成パラメーターを表示するのに使用します。

構文:

**ppp set** aaa  
accounting  
authentication  
authorization

### **aaa** *authtype*

認証、許可、および会計タイプを設定します。 *Authtype* は、以下のいずれかです。

**local** 認証、許可、および会計タイプを、ローカルで維持されているユーザー・データベースを使用するように設定します。

**remote** 認証、許可、および会計タイプを、リモート・ユーザー・データベースを使用するように設定します。

**server id** リモート・データベースの識別子を指定します。

### **accounting** *authtype*

会計タイプを設定します。 *Authtype* は、以下のいずれかです。

**remote** 認証タイプを、リモート・ユーザー・データベースを使用するように設定します。

**server id** リモート・データベースの識別子を指定します。

**authentication** *authtype*

認証タイプを設定します。 *Authtype* は、以下のいずれかです。

**local** 認証タイプを、ローカルで維持されているユーザー・データベースを使用するように設定します。

**remote** 認証タイプを、リモート・ユーザー・データベースを使用するように設定します。

**server id** リモート・データベースの識別子を指定します。

**authorization** *authtype*

許可タイプを設定します。 *Authtype* は、以下のいずれかです。

**local** 許可タイプを、ローカルで維持されているユーザー・データベースを使用するように設定します。

**remote** 許可タイプを、リモート・ユーザー・データベースを使用するように設定します。

**server id** リモート・データベースの識別子を指定します。

## Servers

**servers** コマンドは、個々のリモート AAA サーバーを構成するのに使用します。

表32 は、**servers** コマンドと共に使用できるサブコマンドをリストしています。

表 32. サーバー・サブコマンド

コマンド	機能
Add	リモート AAA サーバー・プロファイルを追加します。
Change	リモート・サーバー・プロファイルを変更します。
Delete	リモート・サーバー・プロファイルを削除します。
Lists	AAA サーバー・プロファイル情報を表示します。

### Add

**servers add** コマンドは、リモート・サーバー・プロファイルを追加するのに使用します。

構文:

**servers add** name

**radius** 認証タイプを、Radius 認証サーバー・プロトコルを使用するように設定します。

以下のパラメーターの値を設定できます。

## 認証の構成

### **key-for-encryption:**

暗号化キーを指定します。

**有効値:** 最大 32 字の長さの任意の英数字列

**デフォルト値:** なし。

### **primary-server-address:**

1 次認証サーバーのアドレスを指定します。

**有効値:** 任意の有効な IP アドレス

**デフォルト値:** 0.0.0.0

### **retries**

**有効値:** 1 ~ 100

**デフォルト値:** 3

### **retry-interval**

**有効値:** 1 ~ 60

**デフォルト値:** 3

### **secondary-server-address:**

2 次認証サーバーのアドレスを指定します。

**有効値:** 任意の有効な IP アドレス

**デフォルト値:** 0.0.0.0

### **Author-Authent**

認証時に許可属性を転送するかどうかを指定します。

**有効値:** yes、no

**デフォルト値:** yes

## **tacacs**

認証タイプを、TACACS 認証サーバー・プロトコルを使用するように設定します。

以下のパラメーターの値を設定できます。

### **primary-server-address:**

1 次認証サーバーのアドレスを指定します。

**有効値:** 任意の有効な IP アドレス

**デフォルト値:** 0.0.0.0

### **retries**

**有効値:** 1 ~ 100

**デフォルト値:** 3

### **retry-interval**

**有効値:** 1 ~ 60

**デフォルト値:** 3

### **secondary-server-address:**

2 次認証サーバーのアドレスを指定します。



**有効値:** 任意の有効な IP アドレス

**デフォルト値:** 0.0.0.0

### **tacacsplus**

認証タイプを、TACACS+ 認証サーバー・プロトコルを使用するように設定します。

以下のパラメーターの値を設定できます。

#### **encryption:**

暗号化を使用するかどうかを指定します。

**有効値:** yes、no

**デフォルト値:**

#### **key-for-encryption:**

使用する暗号化キーを指定します。

**有効値:** 任意の 16 進値

**デフォルト値:**

#### **primary-server-address:**

1 次認証サーバーのアドレスを指定します。

**有効値:** 任意の有効な IP アドレス

**デフォルト値:** 0.0.0.0

#### **privilege-level**

**有効値:** 0 ~ 15

**デフォルト値:** 0

#### **restarts**

リスタートの回数を設定します。このパラメーターには、タイムアウトによるリスタートは含まれず、サーバーによって要求されたりスタートのみを対象にしています。

**有効値:** 0 ~ 3200

**デフォルト値:** 0

#### **time-to-connect**

サーバーから認証を得るために許容される時間数

**有効値:** 1 ~ 60

**デフォルト値:** 9

#### **secondary-server-address:**

2 次認証サーバーのアドレスを指定します。

**有効値:** 任意の有効な IP アドレス

**デフォルト値:** 0.0.0.0

### Change

**servers change** コマンドは、リモート・サーバー・プロファイルを変更するのに使  
用します。リモート・サーバー・プロファイルの説明は、**add** コマンドの項を参照し  
てください。

構文:

```
servers change          radius  
                          tacacs  
                          tacacsplus
```

リモート・サーバー・プロファイルの説明は、**servers add** コマンドの項を参照して  
ください。

### Delete

**servers delete** コマンドは、リモート・サーバー・プロファイルを削除するのに使用  
します。リモート・サーバー・プロファイルの説明は、**add** コマンドの項を参照して  
ください。

構文:

```
servers delete         radius  
                          tacacs  
                          tacacsplus
```

リモート・サーバー・プロファイルの説明は、**servers add** コマンドの項を参照して  
ください。

### List

**servers list** コマンドは、AAA サーバー・プロファイル情報を表示するのに使用し  
ます。

構文:

```
servers list           all  
                          names  
                          profile
```

## Set

**set** コマンドは、ログイン、PPP、および L2TP トンネルのパラメーターを設定する  
のに使用します。

構文:

```
set                    aaa  
                          accounting  
                          authentication
```

authorization**aaa** *authtype*

認証、許可、および会計タイプを設定します。 *Authtype* は、以下のいずれかです。

**local** 認証、許可、および会計タイプを、ローカルで維持されているユーザー・データベースを使用するように設定します。

**remote** 認証、許可、および会計タイプを、リモート・ユーザー・データベースを使用するように設定します。

**server id** リモート・データベースの識別子を指定します。

**accounting** *authtype*

ログイン、PPP、およびトンネルの会計タイプを設定します。 *Authtype* は、以下のいずれかです。

**remote** 認証タイプを、リモート・ユーザー・データベースを使用するように設定します。

**server id** リモート・データベースの識別子を指定します。

**authentication** *authtype*

ログイン、PPP、およびトンネルの認証タイプを設定します。 *Authtype* は、以下のいずれかです。

**local** 認証タイプを、ローカルで維持されているユーザー・データベースを使用するように設定します。

**remote** 認証タイプを、リモート・ユーザー・データベースを使用するように設定します。

**server id** リモート・データベースの識別子を指定します。

**authorization** *authtype*

ログイン、PPP、およびトンネルの許可タイプを設定します。 *Authtype* は、以下のいずれかです。

**local** 許可タイプを、ローカルで維持されているユーザー・データベースを使用するように設定します。

**remote** 許可タイプを、リモート・ユーザー・データベースを使用するように設定します。

**server id** リモート・データベースの識別子を指定します。

## Tunnel

**tunnel** コマンドは、L2TP トンネル用の AAA を構成するのに使用します。

198ページの表33 は、**tunnel** コマンドと共に使用できるサブコマンドをリストしています。

表 33. トンネル・サブコマンド

コマンド	機能
Disable	L2TP トンネルの会計を使用不可にします。
List	L2TP トンネル用の AAA 構成パラメータを表示します。
Set	L2TP トンネル用の AAA 構成パラメータを設定します。

## Disable

**tunnel disable** コマンドは、L2TP トンネルの会計を使用不可にするのに使用します。

構文:

```
tunnel disable          accounting
```

## List

**tunnel list** コマンドは、L2TP トンネル用の AAA を表示するのに使用します。

構文:

```
tunnel list            all
                        accounting
                        authentication
                        authorization
                        config
```

## Set

**tunnel set** コマンドは、L2TP トンネル用の AAA 構成パラメータを設定するのに使用します。

構文:

```
tunnel set            aaa
                        accounting
                        authentication
                        authorization
```

### aaa *auth*type

認証、許可、および会計タイプを設定します。 *Auth*type は、以下のいずれかです。

**local** 認証、許可、および会計タイプを、ローカルで維持されているユーザー・データベースを使用するように設定します。

**remote** 認証、許可、および会計タイプを、リモート・ユーザー・データベースを使用するように設定します。

**server id** リモート・データベースの識別子を指定します。

### accounting *auth*type

会計タイプを設定します。 *Auth*type は、以下のいずれかです。

**remote** 認証タイプを、リモート・ユーザー・データベースを使用するように設定します。

**server id** リモート・データベースの識別子を指定します。

**authentication** *authtype*

認証タイプを設定します。 *Authtype* は、以下のいずれかです。

**local** 認証タイプを、ローカルで維持されているユーザー・データベースを使用するように設定します。

**remote** 認証タイプを、リモート・ユーザー・データベースを使用するように設定します。

**server id** リモート・データベースの識別子を指定します。

**authorization** *authtype*

許可タイプを設定します。 *Authtype* は、以下のいずれかです。

**local** 許可タイプを、ローカルで維持されているユーザー・データベースを使用するように設定します。

**remote** 許可タイプを、リモート・ユーザー・データベースを使用するように設定します。

**server id** リモート・データベースの識別子を指定します。

## User-profiles

**user-profiles** コマンドは、`User profile config>` コマンド・プロンプトにアクセスするのに使用します。このプロンプトから、以下のコマンドにアクセスできます。

表 34. ユーザー・プロファイル構成コマンド

コマンド	機能
? (ヘルプ)	このコマンド・レベルで使用可能なすべてのコマンドを表示するか、または特定のコマンドのオプション (利用できる場合) をリストします。 xxviiiページの『ヘルプの入手』を参照してください。
Add	PPP ユーザー・プロファイルを追加します。
Change	PPP ユーザー・プロファイルを変更します。
Delete	PPP ユーザー・プロファイルを削除します。
Disable	PPP ユーザー・プロファイルを使用不可にします。
Enable	PPP ユーザー・プロファイルを使用可能にします。
List	PPP ユーザー・プロファイル情報をリストします。
Report	PPP ユーザー・プロファイル・レポートを生成します。
Reset-user	PPP ユーザー・プロファイルをリセットします。
Exit	直前のコマンド・レベルに戻ります。 xxviiiページの『下位レベル操作環境の終了』を参照してください。

### Add

**user profiles add** コマンドは、リモート・ルーターのユーザー・プロファイルをローカル PPP ユーザー・データベースに追加したり、IP ネットワークを通したルーターへのトンネル・ピア間アクセスを指定するのに使用します。

構文:

```
add                ppp-user
                    tunnel
```

### ppp-user

リモート・ルーターのユーザー・プロファイルを、ローカル PPP ユーザー・データベースに追加します。最大 500 のユーザーを追加できます。構成している装置に接続できる各リモート・ルーターまたは DIALS クライアントの PPP ユーザーを追加します。

コマンド構文およびオプションについては、*Nways* マルチプロトコル・アクセス・サービス ソフトウェア使用者の手引き の“CONFIG プロセスの構成”の章の Add の項を参照してください。

例:

```
Config> add ppp-user
Enter name: [ ]? pppusr01
Password:
Enter again to verify:
Allow inbound access for user? (Yes, No): [yes]
Will user be tunneled? (Yes, No): [No]
Number of days before account expiry[0-1000] [0]? 10
Number of grace logins allowed after an expiry[0-100] [0]? 5
IP address: [0.0.0.0]? 1.1.1.1
Set ECP encryption key for this user? (Yes, No): [No] no
Disable user ? (Yes, No): [No]
```

```
      PPP user name: pppusr01
      User IP address: 1.1.1.1
      Virtual Conn: disabled
      Encryption: disabled
      Status: enabled
      Login Attempts: 0
      Login Failures: 0
      Lockout Attempts: 0
      Account expires: Sun 17Feb2036 06:28:16
      Account duration: 10 days 00.00.00
      Password Expiry: <unlimited>
```

User 'pppusr01' has been added

例:

```
Config> add ppp-user
Enter name: [ ]? tunusr01
Password:
Enter again to verify:
Allow inbound access for user? (Yes, No): [yes]
Will user be tunneled? (Yes, No): [No] yes
Enter hostname to use when connection to this peer: []? host01
Tunnel-Server endpoint address: [0.0.0.0]? 1.1.1.1
```

```
--more--          PPP user name: tunusr01
--more--          Endpoint: 1.1.1.1
--more--          Hostname: host01
```

User 'tunusr01' has been added

**tunnel** IP ネットワークを通したルーターへのトンネル・ピア間アクセスを指定します。これにより、ピアはルーターへのトンネル PPP セッションを開始することが許可されます。

コマンド構文およびオプションについては、*Nways* マルチプロトコル・アクセス・サービス ソフトウェア使用者の手引き の“CONFIG プロセスの構成”の章の Add の項を参照してください。

例:

```

Config> add tunnel
Enter name: []? tunnel02
Enter hostname to use when connecting to this peer: []? host02
Set shared secret? (Yes, No): [No]? yes
Shared secret for tunnel authentication:
Enter again to verify:
Tunnel-Server endpoint address: [0.0.0.0]? 2.2.2.22

Tunnel name: tunnel02
Endpoint: 2.2.2.22

```

## Change

**change** コマンドは、ユーザー・プロファイルを変更するのに使用します。

構文:

```

change                ppp-user
                       tunnel

```

## Delete

**delete** コマンドは、ユーザー・プロファイルを削除するのに使用します。

構文:

```

delete                ppp-user
                       tunnel

```

## Disable

**disable** コマンドは、ユーザー・プロファイルを使用不可にするのに使用します。

構文:

```

disable                name

```

## Enable

**enable** コマンドは、ユーザー・プロファイルを使用可能にするのに使用します。

構文:

```

enable                name

```

## List

**list** コマンドは、ユーザー・プロファイル情報をリストするのに使用します。

構文:

```

list                ppp-user
                       tunnel

```

```

User profile config> list ppp-user
List (Name, Verb, User, Addr, Encr, zdump): [Verb]
  PPP user name: ppp01
  Expiry: <unlimited>
  User IP address: Interface Default
  Encryption: Not Enabled

```

## 認証の構成

```
Status: Enabled
Login Attempts: 0
Login Failures: 0
Lockout Attempts: 0
1 record displayed.
```

**List** リスト情報にアクセスする方法を指定します。

有効値: name, verb, user, addr, encr, zdump

デフォルト値: verb

### PPP user name

ユーザー名をリストします。

### Expiry

有効期限をリストします。

### User IP address

ユーザー IP アドレスをリストします。

### Encryption

暗号化が使用可能か使用不可かをリストします。

### Status

状態が使用可能か使用不可かをリストします。

### Login attempts

ユーザーがログインを試行した回数をリストします。

### Login failures

ログインに失敗した試行回数をリストします。

### Lockout attempts

ロックの試行回数をリストします。

## Report

**report** コマンドは、PPP ユーザー・プロファイル・レポートを生成するのに使用します。

構文:

```
report addresses
all
callback
dump
encrypt
name
password
time
user
```



```

User profile config> report addresses
PPP user name      User IP address
-----
ppp01              Interface Default
1 record displayed.

User profile config> report all
  PPP user name: ppp01
    Expiry: <unlimited>
  User IP address: Interface Default
    Encryption: Not Enabled
    Status: Enabled
  Login Attempts: 0
  Login Failures: 0
  Lockout Attempts: 0
1 record displayed.

User profile config> report callback
PPP user name      Callback type      Phone Number
-----
ppp01
1 record displayed.

User profile config> report dump
Enter user name: []? user01

User profile config> report encrypt
PPP user name      Encryption
-----
ppp01              Not Enabled
1 record displayed.

User profile config> report name
PPP user name
-----
ppp01
1 record displayed.

User profile config> report password
PPP user name      Expiry      Grace
-----
ppp01              <unlimited>
1 record displayed.

User profile config> report time
PPP user name      Time allotted
-----
ppp01
1 record displayed.

User profile config> report user
Enter user name: []? login01
  PPP user name: login01
    Expiry: <unlimited>
  User IP address: Interface Default
    Encryption: Not Enabled

```

## Reset-user

**reset-user** コマンドは、ユーザー・プロファイルをリセットするのに使用します。

構文:

```
reset-user name
```

## 認証の構成

## 第16章 暗号化プロトコルの使用および構成

注: 暗号化サポートは任意選択なので、**load add** コマンドを使用してソフトウェア・ロードに追加する必要があります。 *Nways* マルチプロトコル・アクセス・サービス ソフトウェア使用者の手引き の CONFIG process **load** コマンド の項を参照してください。

暗号化の目的は、プライバシーを保証するために、データを読み取り不能な形にして転送することです。暗号化された データは、元のデータを入手するためには、暗号化解除する必要があります。

221x は、以下をサポートしています。

- PPP インターフェース上の Microsoft ポイント・ポイント暗号化 (MPPE) 用の 40 および 128 ビット・キーを備えた RC4 暗号化アルゴリズム
- RCF 1968 および 1969 に記述されている PPP 暗号制御プロトコルをサポートする 56 ビット・キーを備えた暗号化ブロック・チェーン方式のデータ暗号化規格 (DES-CBC) アルゴリズム
- フレーム・リレーの暗号化用の 40 ビット・キーを使用する、商業データ・マスキング・ファシリティー (CDMF)。このサポートは専有です。

### 暗号化制御プロトコルを使用した PPP の暗号化

暗号化制御プロトコル (ECP) は、PPP プロトコルを使用したポイント・ポイント・リンク通信で、ルーターが暗号化の使用を交渉するのに使用します。暗号化制御プロトコルは、PPP リンク上で使用する暗号化および暗号化解除アルゴリズムを交渉するための汎用機構を提供します。PPP リンクの各方向でそれぞれ異なる暗号化アルゴリズムを交渉することも可能です。

暗号化と暗号化解除の方式を **暗号化アルゴリズム** と言います。暗号化アルゴリズムは、キーを使用して、暗号化と暗号化解除を制御します。圧縮とは異なり、ルーターはリンクの両方向で暗号化を行います。一方向のみの暗号化はセキュリティ上の危険があるからです。ECP が両方向の暗号化アルゴリズムを交渉できない場合、リンクは終了します。

### PPP の ECP 暗号化の構成

データ・リンク・レイヤーで暗号化を使用するように装置を構成するには、以下の手順で行います。

1. リモート装置およびローカル PPP インターフェースの暗号化キーを設定する。

リモート装置の暗号化キーは、Config > プロンプトで **add ppp-user** コマンドを使用して設定します。コマンド構文およびオプションについては、*Nways* マルチプロトコル・アクセス・サービス ソフトウェア使用者の手引き の“CONFIG プロセスの構成”の章の Add コマンドの項を参照してください。

ローカル PPP インターフェースの暗号化キーは、**enable ecp** コマンドを使用して設定します (*Nways* マルチプロトコル・アクセス・サービス ソフトウェア使用者の手引き の talk 6 PPP Config> **enable** コマンドの項を参照してください)。

2. PPP Config> プロンプトで **enable ecp** コマンドを使用して、個々の PPP リンクが暗号化制御プロトコル (ECP) を使用するように構成する。
3. PAP、CHAP、または SPAP を使用可能にする。

また、暗号化を使用不可にする、ユーザーの暗号化キーを変更する、暗号化の状態をリストする、あるいは暗号化を要求するときに装置が使用する名前を設定するといったことも可能です。詳細については、以下を参照してください。

- 暗号化を使用不可にする方法については、*Nways* マルチプロトコル・アクセス・サービス ソフトウェア使用者の手引き の PPP Config> **disable ecp** コマンドの項を参照してください。
- リモート・ユーザーの暗号化キーおよびパスワードを変更する方法については、*Nways* マルチプロトコル・アクセス・サービス ソフトウェア使用者の手引き の Config> **change ppp-user** コマンドの項を参照してください。
- 暗号化の状況をリストする方法については、*Nways* マルチプロトコル・アクセス・サービス ソフトウェア使用者の手引き の PPP Config> **list ecp** コマンドの項を参照してください。
- 装置の名前を設定する方法については、*Nways* マルチプロトコル・アクセス・サービス ソフトウェア使用者の手引き の PPP Config> **set name** コマンドの項を参照してください。

## PPP の ECP 暗号化の監視

インターフェース上の各種の暗号化の設定を監視するには、次のようにします。

1. **talk 5** コマンドを使用して、監視プロンプトにアクセスする。
2. **network x** コマンドを使用して、監視するインターフェースを選択する。このコマンドは PPP x> プロンプトで入力します。

このプロンプトから、次のことが行えます。

- 暗号化の現行状態、最新の暗号化のネゴシエーション、暗号化状態変更以降の経過時間、および暗号化機能によって使用されているアルゴリズムをリストする。( *Nways* マルチプロトコル・アクセス・サービス ソフトウェア使用者の手引き の **list control ecp** コマンドの項を参照してください。 )
- インターフェースで送受信された暗号化制御パケットをリストする。( *Nways* マルチプロトコル・アクセス・サービス ソフトウェア使用者の手引き の **list ecp** コマンドの項を参照してください。 )
- インターフェースで送信または受信された、暗号化されたデータ・パケットをリストする。( *Nways* マルチプロトコル・アクセス・サービス ソフトウェア使用者の手引き の **list edp** コマンドの項を参照してください。 )

---

## Microsoft ポイント・ポイント暗号化 (MPPE)

Microsoft ポイント・ポイント暗号化 (MPPE) は、Microsoft ダイアルアップ・ネットワークワーキング (DUN) クライアントと呼ばれる Windows ワークステーションが、それ自体と 2216 の間で PPP リンクを介して転送するデータを暗号化する方法を提供します。MPPE は、ルーターからルーターへ PPP リンクを介して転送されるデータを暗号化するのにも使用できます。MPPE は常に両方向で交渉されます。

MPPE は、シークレット・キー・アルゴリズムを使用して暗号化を行います。シークレット・キー・アルゴリズムは、暗号化と暗号化解除に同じキーを使用します。このキーはユーザーによって構成されませんが、送信側と受信側のワークステーション間での MPPE の交渉のプロセスで生成されます。MPPE を使用するには、認証プロトコルの Microsoft チャレンジ / ハンドシェーク認証プロトコル (MS-CHAP) を構成する必要があります。

PPP インターフェースを MS-CHAP で認証する場合、ルーターは『Microsoft モード』に入り、圧縮が使用可能な場合は MPPC のみを交渉し、暗号化が使用可能な場合は MPPE のみを交渉します。『Microsoft モード』では、ルーターは圧縮アルゴリズムの優先順位リストを無視し、ECP ネゴシエーションを使用不可にします。

## MPPE の構成

MPPE を構成するには、各インターフェースごとに以下のステップを実行することが必要です。

1. MS-CHAP を構成する。MS-CHAP の使用および構成に関する情報は、*Nways* マルチプロトコル・アクセス・サービス ソフトウェア使用者の手引きの『Microsoft PPP CHAP 認証 (MS-CHAP)』および『ポイント・ポイント・プロトコル・インターフェースの構成および監視』を参照してください。
2. ルーターとルーターの間の接続を構成している場合は、**set name** コマンドを使用して、ローカル PPP インターフェースの名前を設定する (*Nways* マルチプロトコル・アクセス・サービス ソフトウェア使用者の手引きの PPP Config> **set name** コマンドの項を参照してください)。
3. データ圧縮が必要な場合は、PPP Config> プロンプトで **talk 6 enable ccp** コマンドを使用して、MPPC を使用可能にする。MPPE は、データ圧縮を必要としません。
4. MPPE を使用可能にする。PPP Config> プロンプトで **enable mppe** コマンドを使用します (*Nways* マルチプロトコル・アクセス・サービス ソフトウェア使用者の手引きの PPP Config> **enable** コマンドの項を参照してください)。
5. ルーターをリスタートして、構成を活動化する。

MPPE を使用不可にしたり、MPPE オプションをリストすることもできます。

- MPPE を使用不可にするには、PPP Config> プロンプトで **talk 6 disable mppe** コマンドを使用します。
- 構成された MPPE オプションをリストするには、PPP Config> プロンプトで **talk 6 list ccp** コマンドを使用します。

## MPPE の監視

206ページの『PPP の ECP 暗号化の監視』の説明に従って、PPP> プロンプトを立ち上げます。MPPE データ統計を見るには **list mppe** コマンドを使用し、MPPE 状況を見るには **list control ccp** コマンドを使用します。これらのコマンドの出力の例は、*Nways* マルチプロトコル・アクセス・サービス ソフトウェア使用者の手引きの『ポイント・ポイント・プロトコル・インターフェースの構成および監視』の章に示されています。

---

## フレーム・リレー・インターフェース上の暗号化の構成

注: フレーム・リレーは、専有の暗号化方式を使用します。

データ暗号化は、暗号化が使用可能にされているすべてのインターフェースでサポートされます。暗号化が使用可能にされているインターフェース上の個々の回線を、必要に応じて、暗号化を実行する、または実行しないとして個別に構成することができます。

フレーム・リレー・リンク上で暗号化を使用するように装置を構成するには、以下の手順で行います。

1. **talk 6** コマンドを使用して、フレーム・リレー構成プロンプトにアクセスする。
2. **net #** コマンドを使用して、暗号化を可能にしたいフレーム・リレー・インターフェースを選択する。
3. **enable encryption** コマンドを使用して、フレーム・リレー・インターフェース上の暗号化を使用可能にする。 *Nways* マルチプロトコル・アクセス・サービス ソフトウェア使用者の手引き に記載されているフレーム・リレー・コマンドを参照してください。
4. **add permanent-virtual-circuit** コマンドを使用して、暗号化が可能なパーマネント・バーチャル・サーキットを追加し、各 PVC ごとに暗号化キーを定義する。 *Nways* マルチプロトコル・アクセス・サービス ソフトウェア使用者の手引き に記載されているフレーム・リレー・コマンドを参照してください。
5. 構成する各暗号化可能インターフェースごとに、ステップ 1 ~ 4 を繰り返す。

注: FR パーマネント・バーチャル・サーキットの暗号化が使用可能にされている場合、バーチャル・サーキットの反対側の装置との暗号化の交渉が正常に行われな限り、データは回線上に流れません。暗号化キーを入力するためには PVC を構成する必要があるため、暗号化は孤立回線に対してはサポートされません。

インターフェースの暗号化を使用不可にする、PVC の暗号化の設定値を変更する、あるいは暗号化の状態をリストすることもできます。詳細については、以下の個所を参照してください。

- インターフェースの暗号化を使用不可にする場合は、*Nways* マルチプロトコル・アクセス・サービス ソフトウェア使用者の手引き の **フレーム・リレー disable encryption** コマンドの項を参照してください。
- PVC の暗号化の設定を変更する場合は、*Nways* マルチプロトコル・アクセス・サービス ソフトウェア使用者の手引き の **change permanent-virtual-circuit** コマンドの項を参照してください。
- 暗号化の状態をリストする場合は、*Nways* マルチプロトコル・アクセス・サービス ソフトウェア使用者の手引き の **フレーム・リレー list all**、**list lmi**、および **list permanent-virtual-circuit** コマンドの項を参照してください。

---

## フレーム・リレー・インターフェース上の暗号化の監視

インターフェース上の各種の暗号化設定を監視するには、次のようにします。

1. **talk 5** コマンドを使用して、監視プロンプトにアクセスする。

2. **network #** コマンドを使用して、監視したいインターフェースを選択する。このコマンドを使用すると、FR *x*> プロンプトが表示されます。

このプロンプトから、インターフェース、PVC、または回線の暗号化の現行状態をリストすることができます。 *Nways* マルチプロトコル・アクセス・サービス ソフトウェア使用者の手引き に記載されている **Frame Relay list monitoring** コマンドを参照してください。





---

## 第17章 サービス品質 (QoS) の構成および監視

この章では、ルーター内の LAN および ELAN インターフェースのサービス品質 (QoS) の構成コマンドおよびオペレーショナル・コマンドについて説明します。本章には、以下の節が含まれています。

- 『サービス品質 (QoS) の概説』
- 212ページの『QoS 構成パラメーター』
- 217ページの『QoS 構成プロンプトへのアクセス』
- 218ページの『サービス品質 (QoS) コマンド』
- 218ページの『LE クライアント QoS 構成コマンド』
- 223ページの『ATM インターフェース QoS 構成コマンド』
- 226ページの『QoS 監視コマンドへのアクセス』
- 227ページの『サービス品質監視コマンド』
- 227ページの『LE クライアント QoS 監視コマンド』

---

### サービス品質 (QoS) の概説

この QoS フィーチャーは、LAN エミュレーションのデータ・ダイレクト VCC の ATM QoS 機能の利点を活用したものです。このサポートは『LAN エミュレーションの構成可能 QoS』と呼ばれています。このフィーチャーの主要な属性と利点は、次のとおりです。

- LE クライアントは、そのデータ・ダイレクト VCC 用に構成された QoS パラメーターを使用します。
- QoS パラメーターは、以下に対して構成することができます。
  - LE クライアント
  - ATM インターフェース
- 構成された QoS パラメーター・セットは、ATM フォーラム UNI 3.0/3.1 信号に使用されます。これらのパラメーターには、ピーク・セル速度、持続セル速度、QoS クラス、および最大バースト・サイズが含まれます。
- LE クライアントが、サポートできないトラフィック・パラメーターをもつ VCC を受け入れる / 確立するのを防止するために、VCC 当りの最大予約帯域幅を構成することができます。
- QoS ネゴシエーション・メカニズムにより、参加している LE クライアントは相互の QoS パラメーターを知ることができます。データ・ダイレクト VCC は、交渉されたパラメーターを使用して設定されます。

### QoS の利点

- LE クライアント、ATM インターフェース、またはエミュレートされた LAN に対して QoS を使用すると、LANE データ・ダイレクト VCC は、以下のような利点が得られます。

## サービス品質 (QoS) の構成

- ある LE クライアントに必要な QoS が、ELAN 上の他のクライアントに必要な QoS と異なっている場合、その LE クライアントに QoS を構成することができます。たとえば、LE クライアントがファイル・サーバーとして動作している場合、ファイル・サーバーとの間でやり取りされるすべてのトラフィックに対して適切な QoS パラメーターを構成したい場合があります。
- エミュレートされた LAN 内のすべてのトラフィックに適用する QoS を指定したい場合は、その ELAN に QoS を構成することができます。たとえば、SNA トラフィックを伝送する ELAN に対して QoS パラメーターを構成することによって、その ELAN に優先順位を与えることができます。
- ある ATM インターフェース上のすべての LE クライアントが同一の 1 組のパラメーターを使用するようにしたい場合、その ATM インターフェースに QoS を構成することができます。たとえば、ある ATM インターフェースが 25 Mbps で接続されている場合、155-Mbps インターフェースとは異なる適切なパラメーターを構成できます。

---

## QoS 構成パラメーター

この節では、QoS の構成に使用される 9 つのパラメーターについて説明します。次の 6 つのパラメーターは、LE クライアント、ATM インターフェース、およびエミュレートされた LAN に対して構成することができます。

1. max-reserved-bandwidth
2. traffic-type
3. peak-cell-rate
4. sustained-cell-rate
5. max-burst-size
6. qos-class

次の 2 つのパラメーターは、エミュレートされた LAN および LE クライアントに対して構成することができます。

1. *validate-pcr-of-best-effort-vccs*
2. *negotiate-qos*

*accept-qos-parms-from-lecs* パラメーターは、LE クライアントに対してのみ構成できません。

最初の 6 つのパラメーターは、LE クライアントによって確立されるデータ・ダイレクト VCC のトラフィック特性を制御します。最初のパラメーターは LE クライアントが受信したコールにも適用されます。次の特性は、LE クライアントによって確立されるすべてのデータ・ダイレクト VCC に関連するものです。

- ベストエフォート・トラフィック用の帯域幅は予約されません。
- トラフィック・パラメーターは順方向と逆方向の両方に適用されます。
- 予約帯域幅接続がトラフィック・パラメーターまたは QoS クラスが原因でリジェクトされた場合、そのコールは、構成されたピーク・セル速度を使用して、最善的接続として再試行されます (VCC が解放された理由は、解放時の原因コードまたは復旧完了メッセージを使用して判別します)。

- ベストエフォート接続がピーク・セル速度が原因でリジェクトされた場合、そのコールは、より低い PCR を使用して自動的に再試行されることがあります。再試行は、以下の条件下で行われます。
  1. リジェクトされた PCR が 100 Mbps を超えている場合、コールは 100 Mbps の PCR で再試行されます。
  2. そうでない場合、リジェクトされた PCR が 25 Mbps を超えている場合には、コールは 25 Mbps の PCR で再試行されます。

### 最大予約帯域幅 (max-reserved-bandwidth)

データ・ダイレクト VCC に対して許容される最大予約帯域幅。このパラメーターは、LE クライアントが受信するデータ・ダイレクト VCC のコールと、LE クライアントが発信するデータ・ダイレクト VCC のコールの両方に適用されます。着信コールの場合、このパラメーターはデータ・ダイレクト VCC の最大許容 SCR を定義します。着信コールに SCR が指定されていない場合には、このパラメーターは予約帯域幅をもつデータ・ダイレクト VCC の最大許容 PCR を定義します。

受信したコールのトラフィック・パラメーターがこれより高い速度に指定されている場合、そのコールは解放されます。着信コールに SCR が指定されている場合、そのコールは PCR または最大バースト・サイズが原因でリジェクトされることはありません。このパラメーターによる制約は BEST\_EFFORT 接続には適用されません。発信コールの場合、このパラメーターは、データ・ダイレクト VCC 用に要求できる予約帯域幅の上限を設定します。したがって、トラフィック・タイプ (traffic-type) および持続セル速度 (sustained-cell-rate) パラメーターは、このパラメーターに依存します。

有効値:

0 ~ ATM 装置の回線速度の範囲の整数値 (Kbps)

デフォルト値:

0

### トラフィック・タイプ (traffic-type)

データ・ダイレクト VCC のトラフィック・タイプ。QoS パラメーターが交渉されない場合、このパラメーターは LE クライアントからの発信コールのタイプを指定します。QoS パラメーターが交渉される場合には、このパラメーターは、データ・ダイレクト VCC のトラフィック特性を指定します。QoS パラメーターが交渉されるときには、発信元またはターゲット LEC のどちらかの LEC が予約帯域幅接続を望み、両方の LEC が予約帯域幅接続をサポートしている場合 (つまり、max-reserved-bandwidth > 0) には、2 つの LEC 間で予約帯域幅データ・ダイレクト VCC の確立が試みられます。そうでない場合は、データ・ダイレクト VCC はベストエフォート接続になります。依存関係: 最大予約帯域幅 (max-reserved-bandwidth)

有効値:

best\_effort または reserved\_bandwidth

デフォルト値:

best\_effort

## サービス品質 (QoS) の構成

### ピーク・セル速度 (peak-cell-rate)

データ・ダイレクト VCC のピーク・セル速度。 QoS パラメーターが交渉されない場合、このパラメーターは LE クライアントが発信するデータ・ダイレクト VCC のコールの PCR トラフィック・パラメーターを指定します。 QoS パラメーターが交渉される場合には、このパラメーターは、データ・ダイレクト VCC の PCR トラフィック・パラメーターを指定します。交渉されたベストエフォート VCC では、2 つの LEC の PCR の最小値が使用されます。

予約帯域幅が交渉され、一方の LE クライアントのみが予約帯域幅接続を要求している場合、その LEC の PCR がデータ・ダイレクト VCC に使用され、ローカル ATM 装置の回線速度による上限が適用されます。両方の LE クライアントのみが予約帯域幅接続を要求している場合には、LE クライアントの PCR の最大値がデータ・ダイレクト VCC に使用され、ローカル ATM 装置の回線速度による上限が適用されます。

#### 有効値:

0 ~ ATM 装置の回線速度の範囲の整数値 (Kbps)

#### デフォルト値:

LEC ATM 装置の回線速度 (Kbps)

### 持続セル速度 (sustained-cell-rate)

データ・ダイレクト VCC の持続セル速度。 QoS パラメーターが交渉されない場合、このパラメーターは LE クライアントが発信するデータ・ダイレクト VCC のコールの SCR トラフィック・パラメーターを指定します。 QoS パラメーターが交渉される場合は、このパラメーターは、データ・ダイレクト VCC の SCR トラフィック・パラメーターを指定します。

予約帯域幅が交渉され、一方の LE クライアントのみが予約帯域幅接続を要求している場合、その LEC の SCR がデータ・ダイレクト VCC に使用されます (他方の LEC の max-reserved-bandwidth パラメーターによる上限が適用されます)。両方の LE クライアントが予約帯域幅接続を要求している場合には、LE クライアントの SCR の最大値がデータ・ダイレクト VCC に使用されます (両方の LEC の max-reserved-bandwidth パラメーターによる上限が適用されます)。いずれの場合も (交渉または非交渉)、シグナルされる SCR がシグナルされる PCR に等しい場合には、コールは PCR のみを用いてシグナルされます。

依存関係: 最大予約帯域幅 (max-reserved-bandwidth)、トラフィック・タイプ (traffic-type)、およびピーク・セル速度 (peak-cell-rate)。このパラメーターは、トラフィック・タイプが RESERVED\_BANDWIDTH の場合にのみ適用されます。

#### 有効値:

0 から最大予約帯域幅とピーク・セル速度の最小値までの範囲内の整数値 (Kbps)

#### デフォルト値

なし

## 最大バースト・サイズ (max-burst-size)

データ・ダイレクト VCC の最大バースト・サイズ。 QoS パラメーターが交渉されない場合、このパラメーターは LE クライアントが発信するデータ・ダイレクト VCC のコールの「最大バースト・サイズ」トラフィック・パラメーターを指定します。 QoS パラメーターが交渉される場合には、このパラメーターは、データ・ダイレクト VCC の「最大バースト・サイズ」トラフィック・パラメーターを指定します。

予約帯域幅が交渉され、一方の LE クライアントのみが予約帯域幅接続を要求している場合、その LEC の「最大バースト・サイズ」がデータ・ダイレクト VCC に使用されます。両方の LE クライアントが予約帯域幅接続を要求している場合には、LE クライアントの「最大バースト・サイズ」の最大値が、データ・ダイレクト VCC に使用されます。

いずれの場合も (交渉または非交渉)、SCR がシグナルされる場合にのみ、最大バースト・サイズがシグナルされます。このパラメーターはセル単位で表し、最大データ・フレーム・サイズ (LEC の C3 パラメーターで指定) の整数倍として構成しますが、1 が下限です。

依存関係: このパラメーターは、トラフィック・タイプが RESERVED\_BANDWIDTH の場合にのみ適用されます。

### 有効値:

整数のフレーム数。0 より大きいことが必要です。

### デフォルト値:

1 フレーム

## QoS クラス (qos-class)

予約帯域幅のコールの QoS クラス。 QoS パラメーターが交渉されない場合、このパラメーターは LE クライアントが発信する予約帯域幅データ・ダイレクト VCC のコールに使用される QoS クラスを指定します。 QoS パラメーターが交渉される場合には、このパラメーターは、データ・ダイレクト VCC の QoS クラスを指定します。 QoS クラスが未指定の場合は、常にベストエフォート・コールが使用されます。指定された QoS クラスは、セル損失比率やセル転送遅延など、ATM 性能パラメーターの目標値を定義します。

UNI 仕様には、以下のように記述されています。

### 指定 QoS クラス 1

現行のデジタル専用回線の効率に匹敵する効率を生成する必要がある。

### 指定 QoS クラス 2

電話会議およびマルチメディア・アプリケーションにおけるパケット化ビデオおよびオーディオ用

### 指定 QoS クラス 3

コネクション型プロトコル (フレーム・リレーなど) の相互運用性が目的

### 指定 QoS クラス 4

コネクションレス型プロトコル (IP または SMDS など) の相互運用性が目的

## サービス品質 (QoS) の構成

LEC は、上記のすべての QoS クラスのコールを受け入れることができる必要があります。QoS パラメーターが交渉される場合、2 つの LEC に構成されている QoS クラスが比較され、要件が厳しい方の QoS クラスが適用されます。

### 有効値:

- 0: 未指定 QoS クラスの場合
- 1: 指定 QoS クラス 1 の場合
- 2: 指定 QoS クラス 2 の場合
- 3: 指定 QoS クラス 3 の場合
- 4: 指定 QoS クラス 4 の場合

### デフォルト値:

- 0 (未指定 QoS クラス)

## ベストエフォート VCC の PCR の検証 (validate-pcr-of-best-effort-vccs)

ベストエフォート VCC のピーク・セル速度を検証するのに使用します。FALSE の場合、シグナルされた順方向 PCR に関係なく、ベストエフォート VCC は受け入れられません。TRUE の場合、シグナルされた順方向 PCR が、LE クライアント ATM 装置の回線速度を超えている場合、ベストエフォート VCC はリジェクトされます。逆方向 PCR が原因でコールがリジェクトされることはありません。シグナルされた逆方向 PCR は、回線速度を超えていない場合は、受け入れられます。そうでない場合は、コーラーへの伝送は回線速度で行われます。

### 注:

1. 順方向 PCR が回線速度を超えているベストエフォート VCC を受け入れると、過度の再送のために性能が低下する可能性があります。しかし、このような VCC をリジェクトすると、相互運用性に問題が生じる可能性があります。
2. 利用不能な回線速度が原因でコールがリジェクトされたときに、コーラーがより低速の PCR を用いて再試行する場合は、YES に設定しておくことが便利です。

### 有効値:

yes, no

### デフォルト値:

no

## QoS ネゴシエーション (negotiate-qos)

データ・ダイレクト VCC の QoS パラメーターのネゴシエーションを使用可能にします。このパラメーターを使用可能にするのは、IBM MSS LES に接続する場合に限ります。このパラメーターを YES に設定すると、LE クライアントは、IBM トラフィック・パラメーター TLV を、LES に送信する LE\_JOIN\_REQUEST および LE\_ARP\_RESPONSE フレームに組み込みます。この TLV には、最大予約帯域幅、トラフィック・タイプ、ピーク・セル速度、持続セル速度、最大バースト・サイズ、および QoS クラスの値が含まれます。IBM トラフィック・パラメーター TLV は、LES が LE クライアントに戻す LE\_ARP\_RESPONSE にも組み込まれることがあります。

LE クライアントが受信した LE\_ARP\_RESPONSE に TLV が含まれていない場合は、ローカル構成パラメーターを使用してデータ・ダイレクト VCC を設定する必要があります。LE\_ARP\_RESPONSE に TLV が含まれている場合、LE クライアントは、データ・ダイレクト VCC をシグナルする前に、TLV の内容を対応するローカル値と比較して、両方のパーティーに受け入れられる『ネゴシエーションされた』または『ベスト』パラメーター・セットを判別する必要があります。

有効値:

yes, no

デフォルト値:

no

## LECS からの QoS パラメーター受け入れ (accept-qos-parms-from-lecs)

このパラメーターは、LE クライアントが LECS からの QoS パラメーターを受け入れ/リジェクトするように構成することができます。このパラメーターが YES の場合、LE クライアントは、LE\_CONFIGURE\_RESPONSE フレーム内の LE クライアントから入手した QoS パラメーターを使用する必要があります。つまり、LE クライアントからの QoS パラメーターが、ローカル構成 QoS パラメーターを上書きします。このパラメーターが NO の場合、LE クライアントは、LE クライアントからの LE\_CONFIGURE\_RESPONSE フレームで受信した QoS パラメーターを無視します。

有効値:

yes, no

デフォルト値:

no

---

## QoS 構成プロンプトへのアクセス

サービス品質 (QoS) 構成コマンドにアクセスするには、CONFIG プロセスから **feature** コマンドを入力します。 **feature** と入力し、その後にフィーチャー番号 (6) または短縮名 (QOS) を入力します。たとえば、次のように入力します。

```
Config> feature qos
Quality of Service - Configuration
QoS Config>
```

QoS Config> プロンプトにアクセスすると、LE クライアント、または ATM インターフェースのサービス品質 (QoS) を構成することができます。QoS Config> プロンプトで **exit** コマンドを入力すれば、いつでも Config> プロンプトに戻ることができます。

あるいは、以下のようにエンティティにアクセスすることにより、LE クライアント、または ATM インターフェースの QoS パラメーターを構成することもできます。

- LE クライアント

1. Config> プロンプトで、**network** コマンドと LE クライアント・インターフェース番号を入力する。
2. LE Client configuration> プロンプトで、**qos-configuration** と入力する。

例:

## サービス品質 (QoS) の構成

```
config> network 3
Token Ring Forum Compliant LEC Config> qos-configuration
LEC QoS Config>
```

- ATM インターフェース
  1. Config> プロンプトで、**network** コマンドと ATM インターフェース番号を入力して、ATM Config> プロンプトを表示する。
  2. **interface** パラメーターを入力して、ATM Interface Config> プロンプトを表示する。
  3. ATM InterfaceConfig> プロンプトで、**qos-configuration** と入力する。

例:

```
config> network 0
ATM Config> interface
ATM Interface Config> qos-configuration
ATM-I/F 0 QoS>
```

---

## サービス品質 (QoS) コマンド

この節では、QoS 構成コマンドの要約を示します。以下のコマンドを使用して、サービス品質 (QoS) を構成します。コマンドは QoS Config> プロンプトから入力します。

表 35. サービス品質 (QoS) 構成コマンドの要約

コマンド	機能
? (ヘルプ)	このコマンド・レベルで使用可能なすべてのコマンドを表示するか、または特定のコマンドのオプション (利用できる場合) をリストします。 xxviii ページの『ヘルプの入手』 を参照してください。
le-client	選択された LE クライアントの LE Client QoS configuration > プロンプトを表示します。
atm-interface	選択された ATM インターフェースの ATM Interface QoS configuration> プロンプトを表示します。
Exit	直前のコマンド・レベルに戻ります。 xxviii ページの『下位レベル操作環境の終了』 を参照してください。

---

## LE クライアント QoS 構成コマンド

この節では、特定の LE クライアントの QoS を構成するためのコマンドの要約を示し、個々のコマンドについて説明します。

以下のコマンドは LEC QoS config> プロンプトで使用します。

表 36. LE クライアントのサービス品質 (QoS) 構成コマンドの要約

コマンド	機能
? (ヘルプ)	このコマンド・レベルで使用可能なすべてのコマンドを表示するか、または特定のコマンドのオプション (利用できる場合) をリストします。 xxviii ページの『ヘルプの入手』 を参照してください。
List	LE クライアントの現行 QoS 構成をリストします。
Set	LE クライアントの QoS パラメーターを設定します。
Remove	LE クライアントの QoS 構成を除去します。
Exit	直前のコマンド・レベルに戻ります。 xxviii ページの『下位レベル操作環境の終了』 を参照してください。



## List

**list** コマンドは、この LE クライアントの QoS 構成をリストするのに使用します。QoS パラメーターは、少なくとも 1 つのパラメーターが特別に構成されている場合にのみリストされます (例 1 を参照)。そうでない場合には、パラメーターはリストされません (例 2 を参照)。

構文:

**list**

例 1:

LEC QoS Config> **list**

```

      LE Client QoS Configuration for Data Direct VCCs
      =====
      (ATM interface number = 0,  LEC interface number = 3)

      Maximum Reserved Bandwidth for a Data-Direct VCC = 10000 Kbps
      Data-Direct VCC Type ..... = Best-Effort
      Data-Direct VCC Peak Cell Rate ..... = 155000 Kbps
      Data-Direct VCC Sustained Cell Rate ..... = 155000 Kbps
      Desired QoS Class of Reserved Connections ..... = 0
      Max Burst Size of Reserved Connections ..... = 0 frames

      Validate Peak Rate of Best-Effort connections .. = No
      Enable QoS Parameter Negotiation ..... = Yes
      Accept QoS Parameters from LECS ..... = Yes

```

LEC QoS Config>

例 2:

LEC QoS Config> **list**

```

      QoS has not been configured for this LEC.
      Please use the SET option to configure QoS.

```

LEC QoS Config>

## Set

**set** コマンドは、LE クライアントの QoS パラメーターを指定するのに使用します。

構文:

```

set          accept-qos-parms-from-lecs
              all-default-values
              max-burst-size
              max-reserved-bandwidth
              negotiate-qos
              peak-cell-rate
              qos-class
              sustained-cell-rate
              traffic-type
              validate-pcr-of-best-effort-vccs

```

## サービス品質 (QoS) の構成

### accept-qos-parms-from-lecs

このオプションは、LE クライアントが LECS から TLV として受信した QoS パラメーターの受け入れ / リジェクトを使用可能 / 使用不可にするのに使用します。このパラメーターの詳しい説明は、217ページの『LECS からの QoS パラメーター受け入れ (accept-qos-parms-from-lecs)』を参照してください。

有効値:

YES, NO

デフォルト値:

YES

例:

```
LEC QoS Config> se acc y
LEC QoS Config>
```

### all-default-values

このオプションは、QoS パラメーターをデフォルト値に設定するのに使用します。下記の例には、デフォルト値もリストされています。

例:

```
LEC QoS Config> set all-default-values
Failed to locate existing QoS configuration record!
Using a new set of default values ...
Initializing all parameters to default values
LEC QoS Config> list

      LE Client QoS Configuration for Data Direct VCCs
      =====
      (ATM interface number = 0,  LEC interface number = 3)

      Maximum Reserved Bandwidth for a Data-Direct VCC = 0 Kbps
      Data-Direct VCC Type ..... = Best-Effort
      Data-Direct VCC Peak Cell Rate ..... = 155000 Kbps
      Data-Direct VCC Sustained Cell Rate ..... = 155000 Kbps
      Desired QoS Class of Reserved Connections ..... = 0
      Max Burst Size of Reserved Connections ..... = 0 frames

      Validate Peak Rate of Best-Effort connections .. = No
      Enable QoS Parameter Negotiation ..... = No
      Accept QoS Parameters from LECS ..... = Yes

LEC QoS Config>
```

### max-burst-size

フレームの最大バースト・サイズを設定します。このパラメーターの詳しい説明は、215ページの『最大バースト・サイズ (max-burst-size)』を参照してください。

有効値:

整数のフレーム数。0 より大きいことが必要です。

デフォルト値:

1 フレーム

例:

```
LEC QoS Config> se ma
Maximum Burst Size in Kbps [1]? 10000
LEC QoS Config>
```

### max-reserved-bandwidth

このオプションは、各データ・ダイレクト VCC に許容される最大予約帯域幅を設定するのに使用します。このパラメーターの詳しい説明は、213ページの『最大予約帯域幅 (max-reserved-bandwidth)』を参照してください。

## 有効値:

0 ~ ATM 装置の回線速度の範囲の整数値 (Kbps)

## デフォルト値:

0

## 例:

```
LEC QoS Config> set max-reserved-bandwidth
Maximum reserved bandwidth acceptable for a data-direct VCC (in Kbps) [0]? 20000
LEC QoS Config>
```

**negotiate-qos**

このオプションは、QoS ネゴシエーションへの LE クライアントの参加を使用可能/使用不可にするのに使用します。このパラメーターの詳細な説明は、216ページの『QoS ネゴシエーション (negotiate-qos)』を参照してください。

## 有効値:

YES, NO

## デフォルト値:

NO

## 例:

```
LEC QoS Config> se neg y
LEC QoS Config>
```

**peak-cell-rate**

データ・ダイレクトのピーク・セル速度を設定します。このパラメーターの詳細な説明は、214ページの『ピーク・セル速度 (peak-cell-rate)』を参照してください。

## 有効値:

0 ~ ATM 装置の回線速度の範囲の整数値 (Kbps)

## デフォルト値:

LEC ATM 装置の回線速度 (Kbps)

## 例:

```
LEC QoS Config> set peak-cell-rate
Data-Direct VCC Peak Cell Rate in Kbps [1]? 25000
LEC QoS Config>
```

**qos-class**

データ・ダイレクト VCC の QoS クラスを設定します。このパラメーターの詳細な説明は、215ページの『QoS クラス (qos-class)』を参照してください。

## 有効値:

- 0: 未指定 QoS クラスの場合
- 1: 指定 QoS クラス 1 の場合
- 2: 指定 QoS クラス 2 の場合
- 3: 指定 QoS クラス 3 の場合
- 4: 指定 QoS クラス 4 の場合

## デフォルト値:

0 (未指定 QoS クラス)

## サービス品質 (QoS) の構成

例:

```
LEC QoS Config> se qos
Desired QoS Class for Data Direct VCCs [0]? 1
LEC QoS Config>
```

### sustained-cell-rate

データ・ダイレクト VCC の持続セル速度を設定します。このパラメーターの詳細な説明は、214ページの『持続セル速度 (sustained-cell-rate)』を参照してください。

有効値:

0 から最大予約帯域幅とピーク・セル速度の最小値までの範囲内の整数値 (Kbps)

デフォルト値

なし

例:

```
LEC QoS Config> se sus
Data-Direct VCC Sustained Cell Rate in Kbps [1]? 10000
LEC QoS Config>
```

### traffic-type

データ・ダイレクト VCC のトラフィックを設定します。このパラメーターの詳細な説明は、213ページの『トラフィック・タイプ (traffic-type)』を参照してください。

有効値:

BEST\_EFFORT または RESERVED\_BANDWIDTH

デフォルト値:

BEST EFFORT

例:

```
LEC QoS Config>set traffic-type
Choose from:
(0): Best-Effort
(1): Reserved-Bandwidth
Data Direct VCC Type [0]? 1
NOTE: Peak Cell Rate has been reset to 1
Sustained Cell Rate has been reset to 1
Max Reserved Bandwidth has been reset to 1
Please configure appropriate values.
LEC QoS Config>
```

### validate-pcr-of-best-effort-vccs

このオプションは、この LE クライアントが受信したデータ・ダイレクト VCC のコールの「ピーク・セル速度」トラフィック・パラメーターを使用可能/使用不可にするのに使用します。このパラメーターの詳細な説明は、216ページの『ベストエフォート VCC の PCR の検証 (validate-pcr-of-best-effort-vccs)』を参照してください。

有効値:

YES, NO

デフォルト値:

NO

例:

```
LEC QoS Config> se val y
LEC QoS Config>
```

## Remove

**remove** コマンドは、この LE クライアントの QoS 構成を除去するのに使用します。

構文:

**remove**

例:

```
LEC QoS Config> remove
WARNING: This option deletes the QoS configuration.
         To re-configure use any of the SET options.
Should the LEC QoS configuration be deleted? [No]: yes
Deleted QoS configuration successfully
LEC QoS Config>
```

## ATM インターフェース QoS 構成コマンド

表 37. LE クライアントのサービス品質 (QoS) 構成コマンドの要約

コマンド	機能
? (ヘルプ)	このコマンド・レベルで使用可能なすべてのコマンドを表示するか、または特定のコマンドのオプション (利用できる場合) をリストします。 xxviiiページの『ヘルプの入手』 を参照してください。
List	現行の ATM インターフェース QoS 構成をリストします。
Set	ATM インターフェース QoS パラメーターを設定します。
Remove	ATM インターフェースの QoS 構成を除去します。
Exit	直前のコマンド・レベルに戻ります。 xxviiiページの『下位レベル操作環境の終了』 を参照してください。

## List

**list** コマンドは、この ATM インターフェースの QoS 構成をリストするのに使用します。 QoS パラメーターは、少なくとも 1 つのパラメーターが構成されている場合にのみリストされます (下の例を参照)。そうでない場合には、パラメーターはリストされません。

構文:

**list**

例:

```
ATM-I/F 0 QoS> list

      ATM Interface 'Quality of Service' Configuration
      =====
      (ATM interface number = 0 )

      Maximum Reserved Bandwidth for a VCC = 15000 Kbps
      VCC Type ..... = RESERVED-BANDWIDTH
      Peak Cell Rate ..... = 20000 Kbps
      Sustained Cell Rate ..... = 5000 Kbps
      QoS Class ..... = 4
      Maximum Burst Size ..... = 5 frames
ATM-I/F 0 QoS>
```

### Set

**set** コマンドは、ATM クライアントの QoS パラメーターを指定するのに使用します。

構文:

```
set max-burst-size  
max-reserved-bandwidth  
peak-cell-rate  
qos-class  
sustained-cell-rate  
traffic-type
```

#### **max-burst-size**

フレームの最大バースト・サイズを設定します。このパラメーターの詳細な説明は、215ページの『最大バースト・サイズ (max-burst-size)』を参照してください。

有効値:

整数のフレーム数。0 より大きいことが必要です。

デフォルト値:

1 フレーム

例:

```
ATM-I/F 0 QoS Config> se ma  
Maximum Burst Size in Kbps [1]? 10000  
ATM-I/F 0 QoS Config>
```

#### **max-reserved-bandwidth**

このオプションは、各データ・ダイレクト VCC に許容される最大予約帯域幅を設定するのに使用します。このパラメーターの詳細な説明は、213ページの『最大予約帯域幅 (max-reserved-bandwidth)』を参照してください。

有効値:

0 ~ ATM 装置の回線速度の範囲の整数値 (Kbps)

デフォルト値:

0

例:

```
ATM-I/F 0 QoS> se max-reserved-bandwidth  
Maximum reserved bandwidth acceptable for a data-direct VCC (in Kbps) [0]?  
15000  
ATM-I/F 0 QoS>
```

#### **peak-cell-rate**

データ・ダイレクト VCC のピーク・セル速度を設定します。このパラメーターの詳細な説明は、214ページの『ピーク・セル速度 (peak-cell-rate)』を参照してください。

有効値:

0 ~ ATM 装置の回線速度の範囲の整数値 (Kbps)

**デフォルト値:**

LEC ATM 装置の回線速度 (Kbps)

**例:**

```
ATM-I/F 0 QoS Config> set peak-cell-rate
Data-Direct VCC Peak Cell Rate in Kbps [1]? 25000
ATM-I/F 0 QoS Config>
```

**qos-class**

データ・ダイレクト VCC の QoS クラスを設定します。このパラメーターの詳細な説明は、215ページの『QoS クラス (qos-class)』を参照してください。

**有効値:**

- 0: 未指定 QoS クラスの場合
- 1: 指定 QoS クラス 1 の場合
- 2: 指定 QoS クラス 2 の場合
- 3: 指定 QoS クラス 3 の場合
- 4: 指定 QoS クラス 4 の場合

**デフォルト値:**

0 (未指定 QoS クラス)

**例:**

```
ATM-I/F 0 QoS Config> se qos
Desired QoS Class for Data Direct VCCs [0]? 1
ATM-I/F 0 QoS Config>
```

**sustained-cell-rate**

データ・ダイレクト VCC の持続セル速度を設定します。このパラメーターの詳細な説明は、214ページの『持続セル速度 (sustained-cell-rate)』を参照してください。

**有効値:**

0 から最大予約帯域幅とピーク・セル速度の最小値までの範囲内の整数値 (Kbps)

**デフォルト値**

なし

**例:**

```
ATM-I/F 0 QoS Config> se sus
Data-Direct VCC Sustained Cell Rate in Kbps [1]? 10000
ATM-I/F 0 QoS Config>
```

**traffic-type**

データ・ダイレクト VCC のトラフィックを設定します。このパラメーターの詳細な説明は、213ページの『トラフィック・タイプ (traffic-type)』を参照してください。

**有効値:**

BEST\_EFFORT または RESERVED\_BANDWIDTH

**デフォルト値:**

BEST EFFORT

## サービス品質 (QoS) の構成

例:

```
ATM-I/F 0 QoS> set traffic-type
Choose from:
(0): Best-Effort
(1): Reserved Bandwidth
Traffic Type of VCCs [1]? 0
ATM-I/F 0 QoS>
```

## Remove

**remove** コマンドは、この ATM インターフェースの QoS 構成を除去するのに使用します。

構文:

**remove**

例:

```
ATM-I/F 0 QoS> remove
WARNING: This option deletes the QoS configuration.
To re-configure use any of the SET options.
Should the ATM Interface QoS configuration be deleted? [No]: yes
Deleted QoS SRAM record successfully
ATM-I/F 0 QoS>
```

---

## QoS 監視コマンドへのアクセス

サービス品質コマンドにアクセスするには、GWCON プロセスから **feature** コマンドを入力します。 **feature** と入力し、その後にフィーチャー番号 (6) または短縮名 (QOS) を入力します。たとえば、次のように入力します。

```
+feature qos
Quality of Service (QoS) - User Monitoring
QoS+
```

QoS 監視プロンプトにアクセスしたら、特定の LE クライアントを監視することを選択できます。 QoS 監視プロンプトで **exit** コマンドを入力すれば、いつでも GWCON プロンプトに戻ることができます。

あるいは、次のようにして、LE クライアントの QoS 監視にアクセスすることもできます。

1. GWCON プロンプト (+) で、**network** コマンドと LE クライアントのインターフェース番号を入力する。
2. LE クライアント監視プロンプトで、**qos-information** と入力する。

例:

```
+network 3
ATM Emulated LAN Monitoring
LEC+qos information
LE Client QoS Monitoring
LEC 3 QoS+
```



## サービス品質監視コマンド

この節では、QoS 監視コマンドの要約を示します。これらのコマンドは QoS+ プロンプトで入力します。

表 38. サービス品質 (QoS) 監視コマンドの要約

コマンド	機能
? (ヘルプ)	このコマンド・レベルで使用可能なすべてのコマンドを表示するか、または特定のコマンドのオプション (利用できる場合) をリストします。 xxviii ページの『ヘルプの入手』 を参照してください。
le-client	選択された LE クライアントの LE Client QoS console + プロンプトを表示します。
Exit	直前のコマンド・レベルに戻ります。 xxviii ページの『下位レベル操作環境の終了』 を参照してください。

## LE クライアント QoS 監視コマンド

この節では、LE クライアント QoS 監視コマンドの要約を示します。コマンドは LEC num QoS+ プロンプトから入力します。

表 39. LE クライアント QoS 監視コマンドの要約

コマンド	機能
? (ヘルプ)	このコマンド・レベルで使用可能なすべてのコマンドを表示するか、または特定のコマンドのオプション (利用できる場合) をリストします。 xxviii ページの『ヘルプの入手』 を参照してください。
List	現行の LE クライアント QoS 情報をリストします。オプションには、構成パラメーター、TLV、VCC、および統計が含まれます。
Exit	直前のコマンド・レベルに戻ります。 xxviii ページの『下位レベル操作環境の終了』 を参照してください。

## List

**list** コマンドは、この LE クライアントの QoS 関連情報をリストするのに使われます。

構文:

```
list
  _configuration-parameters
  _data-direct-VCCs (Detailed Information)
  _statistics
  _tlv-information
  _vcc-information
```

### configuration-parameters

QoS 構成パラメーターをリストします。パラメーターは、LE クライアント、ATM インターフェース、または ELAN に対して構成できるので、これらのパラメーターは LE クライアントが使用する解決済みパラメーター・セットとともに表示されます。

### le-client

SRAM レコードから入手された、この LE クライアントに構成され

## サービス品質 (QoS) の構成

ているパラメーター。SRAM レコードに無効なパラメーター・セットが入っている場合、この欄にはパラメーター値は表示されません。

### ATM Interface

この LE クライアントが使用する ATM インターフェースに構成されているパラメーター。これらのパラメーターは、ローカル SRAM レコードから入手されます。SRAM レコードに無効なパラメーター・セットが入っている場合、この欄にはパラメーター値は表示されません。

### From LECS

この LE クライアントが LE 構成サーバーから受信したパラメーター。パラメーターは、LE\_CONFIGURE\_RESPONSE 制御メッセージ内の個々の TLV として受信されます。

**used** データ・ダイレクト VCC に使用される解決済みトラフィック・パラメーター・セット。どのエンティティにも QoS パラメーターが構成されていない場合、USED パラメーターはデフォルト・パラメーターを表します。少なくとも 1 つのエンティティが構成されている場合は、以下のように解決されます。

- LE クライアントまたは ATM インターフェースのどちらか一方にのみパラメーターが構成されており、accept-parms-from-lecs が FALSE であるか、LECS からパラメーターを受信しなかった場合は、構成された LE クライアントまたは ATM インターフェースのパラメーターが使用されます。
- LE クライアントと ATM インターフェースの両方にパラメーターが構成されている場合は、LE クライアントのパラメーターが使用されます。
- accept-parms-from-lecs が TRUE であり、LECS からパラメーターを受信した場合は、LE クライアントのパラメーター (または、LE クライアントが構成されていない場合は、デフォルト値) と LECS から受信したパラメーターが結合されて、212ページの『QoS 構成パラメーター』に記述されている最初の 6 つの QoS パラメーターの完全なセットが作成されます。
- 212ページの『QoS 構成パラメーター』に記述されている最初の 6 つの QoS パラメーター・セットに無効な組み合わせが含まれている場合、LECS からのパラメーターはリジェクトされます。2 つのフラグ negotiate-qos と validate-pcr-of-best-effort-vccs は、独立して検証されます。

### 例:

LEC 1 QoS+ list configuration parameters

ATM LEC Configured QoS Parameters					
QoS			LEC	ATM-IF	FROM
PARAMETER	USED		SRAM	SRAM	LECS
Max Reserved Bandwidth (cells/sec) :	23584		23584	0	none
(Kbits/sec) :	10000		10000	0	none

## サービス品質 (QoS) の構成

VCC Type .....	: ResvBW	ResvBW	BstEft	0
Peak Cell Rate .....	(cells/sec) : 18867	18867	365566	365566
	(Kbits/sec) : 8000	8000	155000	155000
Sustained Cell Rate ...	(cells/sec) : 18867	18867	365566	none
	(Kbits/sec) : 8000	8000	155000	none
QoS Class .....	: 4	4	0	none
Max Burst Size .....	(cells) : 95	95	0	none
	(frames) : 1	1	0	none
Validate PCR of Best-Effort VCCs .	: NO	NO	n/a	none
Enable QoS Negotiation .....	: YES	YES	n/a	none
Accept QoS Parameters from LECS ..	: YES	YES	n/a	n/a

(BstEft = Best Effort, ResvBW = Reserved Bandwidth)  
(n/a = not applicable, none = no value is specified)

LEC 1 QoS+

### data-direct-vccs (Detailed Information)

このオプションは、この LE クライアントのデータ・ダイレクト VCC 情報をリストします。 **list vcc-information** を使用した場合も、同様の情報がリストされます。

例:

LEC 1 QoS+ **list data direct vccs**

```
LEC Data Direct VCCs - QoS Information
=====
```

```
Conn Handle = 80, VPI = 0, VCI = 546
Connection Type = RETRIED CONNECTION PARAMETERS
TrafficType     = BEST EFFORT VCC
PCR             = 58962 (25 Mbps)
SCR             = 58962 (25 Mbps)
QoS Class      = 0
Max Burst Size = 0
```

```
Conn Handle = 78, VPI = 0, VCI = 544
Connection Type = PARAMETERS SET BY DESTINATION
TrafficType     = RESERVED BANDWIDTH VCC
PCR             = 58962 (25 Mbps)
SCR             = 16509 (7 Mbps)
QoS Class      = 1
Max Burst Size = 95
```

LEC 1 QoS+

### statistics

以下の統計のカウンターが維持されています。

#### Successful QoS Connections

LE クライアントによって確立された RESERVED-BANDWIDTH 接続の数。

#### Successful Best-Effort Connections

LE クライアントによって確立された BEST-EFFORT 接続の数

#### Failed QoS Connections

LE クライアントが行い、失敗した RESERVED-BANDWIDTH 接続要求の数

#### Failed Best-Effort Connections

LE クライアントが行い、失敗した BEST-EFFORT 接続要求の数

#### QoS Negotiation Applied

QoS ネゴシエーション拡張が適用された回数。パラメーターのネゴシエーションが行われるのは、LE クライアントが LE\_ARP\_RESPONSE 制御メッセージであって先 LE クライアントのパラメーターを受信した場合です。

## サービス品質 (QoS) の構成

### PCR Proposal (IBM) Applied

IBM ピーク・セル速度が適用された回数。この提案は、BEST-EFFORT 接続で 100 Mbps または 155 Mbps でシグナルする場合は、特定の速度パラメーターを使用することを推奨しています。これにより、参加している他の IBM プロダクト (たとえば、25-Mbps ATM アダプター) は、シグナルされたピーク・セル速度に基づいて接続をリジェクトすることができます。

### QoS Connections Accepted

この LE クライアントによって受け入れられた RESERVED-BANDWIDTH 接続の数

### Best-Effort Connections Accepted

この LE クライアントによって受け入れられた BEST-EFFORT 接続の数

### QoS Connections Rejected

この LE クライアントが受信し、リジェクトした RESERVED-BANDWIDTH 接続要求の数

### Best-Effort Connections Rejected

この LE クライアントが受信し、リジェクトした BEST-EFFORT 接続要求の数。

### Rejected due to PCR Validation

validate-pcr-of-best-effort-vccs parameter が TRUE の場合、ピーク・セル速度の検証が原因で LE クライアントによってリジェクトされた BEST-EFFORT 接続の数。

#### 例:

```
LEC 1 QoS+ li stat
QoS Statistics: of Data Direct Calls Placed by the LEC
-----
Successful QoS Connections          = 0
Successful Best-Effort Connections = 1
Failed QoS Connections              = 1
Failed Best-Effort Connections     = 1
QoS Negotiation Applied             = 0
PCR Proposal (IBM) Applied          = 0

QoS Statistics: of Data Direct Calls Received by the LEC
-----
QoS Connections Accepted            = 1
Best-Effort Connections Accepted    = 0
QoS Connections Rejected            = 0
Best-Effort Connections Rejected    = 0
Rejected due to PCR Validation      = 0

LEC 1 QoS+
```

#### tlv-information

この LE クライアントが LE サーバーに登録した IBM トラフィック情報 TLV をリストします。TLV が登録されるのは、LE クライアントが QoS ネゴシエーションに参加している場合だけです。

#### 例:

```
LEC 1 QoS+ list tlv
Traffic Info TLV of the LEC (registered with the LES)
=====
TLV Type .....= 268458498
TLV Length .....= 24
TLV Value:
Maximum Reserved Bandwidth = 23584 cells/sec (10 Mbps)
```

## サービス品質 (QoS) の構成

```
Data Direct VCC Type..... = RESERVED BANDWIDTH VCC
Data Direct VCC PCR..... = 18867 cells/sec (8 Mbps)
Data Direct VCC SCR..... = 18867 cells/sec (8 Mbps)
Data Direct VCC QoS Class = 4
Maximum Burst Size       = 95 cells (1 frames)
```

LEC 1 QoS+

### vcc-information

LE クライアントのすべてのアクティブ VCC をリストします。この情報には、接続のトラフィック・パラメーターが入っています。ベストエフォート接続の場合は、持続セル速度が表示されますが、これはピーク・セル速度、QoS クラス、および最大バースト・サイズが 0 として表示されるのと同じことです。

パラメーター記述子エントリーは、次のとおりです。

- SrcParms**      この LE クライアントによって確立された接続のパラメーター
- DestParms**    この LE クライアントが受信した接続のパラメーター
- NegoParms**    QoS ネゴシエーションを使用して LE クライアントが確立した接続のパラメーター
- RetryParms**    少なくとも 1 回失敗した後で、この LE クライアントによって確立された接続のパラメーター

### 例:

LEC 1 QoS+ 1i vcc

LEC VCC Table  
=====

Conn Index	Conn Handle	VPI	VCI	Conn Type	Status	VCC Type	PCR (kbps)	SCR (kbps)	QoS Class	Burst Size (cells)	Parameters Descriptor
2)	69	0	535	Cntrl	Ready	BstEft	155000	155000	0	0	SrcParms
3)	71	0	537	Cntrl	Ready	BstEft	0	0	0	0	DestParms
4)	72	0	538	Mcast	Ready	BstEft	155000	155000	0	0	SrcParms
5)	74	0	540	Mcast	Ready	BstEft	0	0	0	0	DestParms
6)	78	0	544	Data	Ready	ResvBW	25000	7000	1	95	DestParms

LEC 1 QoS+

## サービス品質 (QoS) の構成

## 第18章 IP セキュリティーの使用

インターネット・プロトコル (IP) を使用して送信されるパケットは、2216 の IP セキュリティー・フィーチャーを使用して保護することができます。この保護は、認証および暗号化と呼ばれるプロセスによって提供されます。

**注:** 一部の国では、米国の輸出規制や暗号化パラメーターが表示されないなどの理由で、暗号化サポートが提供されない場合がありますが、ESP-NULI アルゴリズムは、どこでも利用可能です。ESP-NULI アルゴリズムの定義については、234 ページの『ESP 暗号化アルゴリズム』を参照してください。

セキュリティー (インターネット・プロトコルの RFC 1825 セキュリティー体系によって定義) には、以下の特性が含まれます。

<b>認証</b>	受信したデータは送信されたデータと同じであること、および提示された送信側が確かに実際の送信側であることが分かっている。
<b>健全性</b>	データが変更されずに送信元から着信先に転送されることが保証される。
<b>機密性</b>	指定の受信側は何が送信されたのかを知っているが、当事者以外は何が送信されたのかを判別できない方法で通信する。
<b>非否認</b>	後で送信側がそのデータを送信したことを否定しても、受信側は送信側が確かに所定のデータを送信したことを証明できる方法で通信する。

2216 の IP セキュリティー・フィーチャーは、これらの特性のうちの 3 つ (認証、健全性、および機密性) を提供します。IP セキュリティーは、IPv4 と IPv6 の両方でサポートされます。

## 保護トンネル

別のホスト、ルーター、またはファイアウォールに送信するデータを保護するために、保護トンネルを構成することができます。IP 保護 (IPsec) トンネルは、保護 IP パケットを転送するための、リモート・ホスト、ルーター、またはファイアウォールへの両方向の論理接続です。IP 認証ヘッダー (AH) および IP カプセル化セキュリティー・ペイロード (ESP) は、認証と暗号化を用いる特殊な IP ヘッダーを使用してトンネルのセキュリティーを確保する技法です。

保護トンネルは、トンネル ID やトンネルの反対側のあて先ホストのアドレスなど、さまざまなパラメーターによって識別されます。IP セキュリティーは、保護する必要がある各 IP ルートごとに手動で保護トンネルを構成する方式で 2216 上に作成します。指定された一組のパラメーターが、1 つの保護トンネルを作成します。

**注:** 各保護トンネルでは、以下にリストするパラメーターが保護トンネルの両側で一致していなければなりません。すなわち、受信側と送信側に同じ値を構成することが必要です。

- AH アルゴリズムと AH 認証キー (236ページの『アルゴリズムの構成』を参照してください)。

## IP セキュリティーの使用

- ESP 暗号化アルゴリズムと ESP 暗号化および暗号化解除キー (236ページの『アルゴリズムの構成』を参照してください)
- セキュリティー・パラメーター・インデックス (SPI) (235ページの『セキュリティー・アソシエーション』を参照してください)

## IP 認証ヘッダー (AH)

AH は、draft-ietf-ipsec-auth-header-06 認証ヘッダーに記述されています。このヘッダーには、IP データグラムの認証データが入っています。データグラムの送信側は、秘密の認証キーに依存する暗号認証機能を使用します。この暗号認証機能は、データグラムの内容に適用されます。

### AH 認証アルゴリズム

AH トンネル・ポリシーを使用する保護トンネルは、次の 2 つの認証アルゴリズムのうちの 1 つを使用する必要があります。

- 再生防止付き HMAC-MD5 IP 認証
- 再生防止付き HMAC-SHA-1 IP 認証

これらのアルゴリズムはどちらも、再生防止を備えた暗号ハッシュ機能 (略語 HMAC) を使用して、キー付きメッセージ認証を結合します。再生防止機能 (オプション) は、AH に入っているシーケンス番号を使用して、このパケットが以前に受信されていないかどうかを確認します。再生防止機能は、同じパケットが繰り返し受信側に送られるサービス拒否 (denial-of-service) 攻撃から受信側を守るために使用されます。ルーターが重複パケットの処理に忙殺されて、正当なトラフィックを処理できなくなる可能性があるからです。このシーケンス番号が以前に受信されたかどうかを調べるための十分な量のシーケンス番号を保管するために、スライディング・ウィンドウが使用されます。

## IP カプセル化セキュリティー・ペイロード (ESP)

ESP は、draft-ietf-ipsec-esp-v2-05 カプセル化セキュリティー・ペイロードに記述されています。ESP は、IP パケットの一部または全部を暗号化して、ユーザーに機密性、認証、および保全性を提供します。ESP では、認証機能はオプション機能です。ESP-NUL アルゴリズムを選択した場合は、ESP は暗号化を行わず、認証と保全性の検査のみを行います。

### ESP 認証アルゴリズム

ESP 認証に利用可能な認証アルゴリズムは、AH の場合と同じです。詳細については、『AH 認証アルゴリズム』を参照してください。

### ESP 暗号化アルゴリズム

ESP を構成するには、次の 3 つの暗号化アルゴリズムのうちの 1 つ、または ESP-NUL アルゴリズムを選択する必要があります。

- 暗号化ブロック・チェーン方式のデータ暗号化規格 (DES-CBC)
- 商業データ・マスキング・ファシリティー (CDMF)



- トリプル DES (3DES)

注: ESP 暗号化アルゴリズムは、ESP-NULL を除いて、米国の輸出規制の対象になっています。ご使用の 2216 で、これらのアルゴリズムの一部または全部を構成できない場合、これらのアルゴリズムの販売が禁止されている可能性があります。詳細については、IBM 担当者にお尋ねください。

NULL 暗号化アルゴリズム ESP-NULL は、テキスト・データは暗号化せず、すべての国で利用可能です。ESP で認証と保全性のみを提供する (暗号化は行わない) 手段を提供します。ESP-NULL を構成する場合は、ESP 認証アルゴリズムの 1 つを構成することが必須条件です。

## トンネル・ポリシー

保護トンネルは、AH、ESP、AH-ESP、または ESP-AH のいずれか 1 つから成るトンネル・ポリシーを使用して構成します。

AH と ESP の両方が構成されている場合、次の関係が成り立ちます。

- ポリシー AH-ESP は、アウトバウンド・パケットは認証の前に暗号化を実行するように構成されていることを示しています。この場合、インバウンド・パケットは最初に AH 認証によって検査されます。AH 認証に合格したパケットだけが ESP に転送されて、暗号化解除されます。
- ポリシー ESP-AH は、アウトバウンド・パケットは暗号化の前に認証を実行するように構成されていることを示しています。この場合、インバウンド・パケットは最初に ESP によって暗号化解除されます。暗号化解除が正常に行われたパケットだけが AH 認証に転送されます。

## セキュリティ・アソシエーション

セキュリティ・アソシエーション (SA) は、AH または ESP を使用して接続トラフィックを保護することができる単方向セキュリティ接続です。各保護トンネルに 2 つのセキュリティ・アソシエーション (SA バンドル) を構成します。1 つはアウトバウンド用、1 つはインバウンド用です。各セキュリティ・アソシエーションは、独自のセキュリティ・パラメーター・インデックス (SPI) (任意の 32 ビット値) によって識別します。

## トランスポート・モードおよびトンネル・モード

トランスポート・モードまたはトンネル・モードは、IPsec が IP パケットを扱う方法を決めます。デフォルトはトンネル・モードです。ルーターがセキュリティ・ゲートウェイとして動作している場合は、トンネル・モードが必須です。トランスポート・モードは、ルーターがホストとして動作している場合にのみ使用できます。

### AH を使用するモード

トランスポート・モードでは、AH は IP ヘッダーのあとと高位レイヤー・プロトコル (TCP または UDP など) ヘッダーの前に挿入されます。このモードでは、AH は高位レイヤー・プロトコル・ヘッダーと IP パケットの内容を認証します。ただし、IP パ

## IP セキュリティーの使用

ケットの可変フィールド (たとえば、活動時間 [TTL]、チェックサム、フラグメント・フラグ、フラグメント・オフセット、およびサービス・タイプ [TOS] など) は除きます。

トンネル・モードでは、AH は IP パケットの前に置かれ、新しい IP ヘッダーが作成されて AH の前に置かれます。トンネル伝送されるパケットの IP ヘッダー (内部 IP ヘッダーと呼ばれます) には、パケットの最終的な発信元とあて先のアドレスが入ります。新規 IP ヘッダー (外部 IP ヘッダーと呼ばれます) には、セキュリティ・ゲートウェイ (トンネルのエンドポイント) のアドレスを入れることができます。AH は、新規 IP ヘッダー内の可変フィールドを除いて、新規 IP ヘッダーとトンネル伝送される IP パケットの両方を含めた新規パケット全体を保護します。

### ESP を使用するモード

ESP を使用するトランスポート・モードでは、ペイロード・データには、高位レイヤー・プロトコル・データ (TCP または UDP データ) が入れられます。高位レイヤー・プロトコル・データは暗号化されます。認証が使用されている場合には、ESP ヘッダー、高位レイヤー・プロトコル・データ、および ESP トレーラーが認証されます。

トンネル・モードでは、ペイロード・データには IP パケット全体が入れられ、新規の IP ヘッダーが作成されて ESP の前に置かれます。トンネル伝送されるパケットの IP ヘッダー (内部 IP ヘッダーと呼ばれます) には、パケットの最終的な発信元とあて先のアドレスが入り、新規の IP ヘッダー (外部 IP ヘッダーと呼ばれます) には、セキュリティ・ゲートウェイのアドレスが入ります。ESP は、トンネル伝送 IP パケットを暗号化します。認証が使用されている場合は、ESP ヘッダー、トンネル伝送 IP パケット、および ESP トレーラーが認証されます。

## アルゴリズムの構成

トンネル・ポリシーに基づいて、アルゴリズムは表40 のように構成されます。

表40. 各種のトンネル・ポリシーを使用して構成されたアルゴリズム

トンネル・ポリシー	アルゴリズム
AH、AH-ESP、または ESP-AH	<ul style="list-style-type: none"><li>ローカル AH 認証アルゴリズム - 必須</li><li>リモート AH 認証アルゴリズム - 任意選択</li></ul>
ESP、AH-ESP、または ESP-AH	<ul style="list-style-type: none"><li>ローカル暗号化アルゴリズム - 必須</li><li>リモート暗号化アルゴリズム - オプション</li><li>ローカル ESP 認証アルゴリズム - オプション</li><li>リモート ESP 認証アルゴリズム - オプション</li></ul> <p>注: ソフトウェア・ロードに暗号化が含まれていない場合は、暗号化関連のパラメーターは表示されません。</p>

ローカル・アルゴリズムはアウトバウンド・パケットに適用され、リモート・アルゴリズムはインバウンド・パケットに適用されます。各リモート・アルゴリズムは対応するリモート・アルゴリズムの値をデフォルトとして取るので、リモート・アルゴリズムの値は任意選択です。ESP の一部としての認証はオプション機能なので、ローカル認証アルゴリズムはオプションです。

特定の保護トンネルに対して送信側によって構成されたローカル・アルゴリズムは、その保護トンネルの反対側の受信側によって構成されたリモート・アルゴリズムと一致していなければなりません。たとえば、送信側のトンネル・ポリシーが AH で、AH ローカル認証アルゴリズムが HMAC-MD5 である場合、受信側のトンネル・ポリシーの 1 つとして AH が構成されていることが必要であり、受信側の AH リモート認証アルゴリズムは HMAC-MD5 でなければなりません。

### キーの構成

構成された各アルゴリズムごとに、キーを構成することが必要です。各キーは、トンネルの反対側のホスト内の同じアルゴリズムのキーと一致していなければなりません。たとえば、アウトバウンド・パケットのローカル暗号化キーが 0098B1C588A109D5 の場合、保護トンネルの反対側のホストのインバウンド・パケットの暗号化キーも同じ番号に構成されていることが必要です。詳細については、247 ページの『第19章 IP セキュリティーの構成および監視』の **add tunnel** コマンドの項のキーの説明を参照してください。

## トンネル内トンネル

状況によっては、セキュリティを追加するために、パケットのトラフィックの流れを 2 つの IPsec トンネルを通して伝送することが必要になる場合があります。トンネル内トンネルとは、パケットを 2 度カプセル化し、2 つのトンネルを通して順次に伝送することができる機能です。パケット・フィルタ・アクセス制御規則が、1 つの IPsec トンネル用にカプセル化するパケットを識別します。そのパケットが送信される前に、第 2 のアクセス制御規則が、パケットを第 2 のカプセル化のために第 2 の IPsec トンネルに送るようにします。

2 つの IPsec トンネルは、同じルーター内から発生していますが、2 つのトンネルのそれぞれのリモート端は、異なるマシンです。2 番目の IPsec トンネルのリモート端は、保護ゲートウェイ・ルーターでなければなりません。最初のトンネルのリモート端は、保護ゲートウェイでもホストでも構いません。最初と 2 番目の IPsec トンネルは、あて先がそれぞれ異なっているので、それぞれ異なるリモート IP アドレスを持っていなければなりません。トンネル内トンネルに使用する 2 つの IPsec トンネルは、トンネル・モードで構成する必要があります。2 番目の IPsec トンネル上では、追加の埋め込みは許されません。

パケットは、2 度カプセル化された後で、第 2 の IPsec トンネルを通して送信されます。第 2 のトンネルの終端で、第 2 のカプセル化が除去され、パケットは最初のトンネル・カプセル化機能によって作成されたヘッダーに基づいて、最初の IPsec トンネルに転送されます。このトンネルの終端で、最初のカプセル化が除去され、パケットはその最終あて先に転送されます。

## パス MTU ディスカバリー

IPv4 と IPv6 の両方とも、2216 がセキュリティ・ゲートウェイとして働いている場合、IPSec はパス MTU (PMTU) ディスカバリーをサポートします。PMTU ディスカバリーのサポートは、保護トンネルがトンネル・モードにあり、しかもパケットを断片化できない場合にのみ必要になります。IPv4 では、断片化不可 (DF) ビットがセットされている場合にパケットを断片化できません。IPv6 では、中間ルータ

## IP セキュリティーの使用

ーはパケットを断片化できません。このような場合、パケットが保護トンネルの一端から他端までのパス内のリンク上に収まらない場合、『パケットが大き過ぎる』という ICMP エラー・メッセージが生成され、パケットの発信元に送り返されます。

ルーターはセキュリティー・ゲートウェイとして働いているので、このエラー・パケットは、パケットの本当の発信元ではなく、発信側ルーターに戻されます。受信側ルーターは、報告された MTU を本当の発信元に正しく戻す必要があります。これにより、発信元はパケットのサイズを縮小して、最終あて先に届くようにすることができます。PMTU ディスカバリーのサポートについては、インターネット・プロトコルの draft-ietf-ipsec-arch-sec-05 - セキュリティー体系に記述されています。

IPv4 では、トンネル伝送されるパケットの外部ヘッダーに DF ビットをセットするための 3 通りのオプションがあります。

1. 内部ヘッダーからコピーする
2. 常にセットする
3. 常にクリアする

これらの選択は、保護トンネル内トンネルを構成するとき（たとえば、Talk 6 の **add tunnel** コマンドを使用して）指定します。DF ビットは選択されたオプションに従って扱われますが、以下の条件を満たす特別な状況が生じた場合は例外です。

- トンネル MTU が最小 MTU に等しい。
- 着信パケットの長さが最小 MTU 以下である。
- カプセル化パケットが最小 MTU より大きい。

この場合、IPv4 では、構成に関係なく、DF ビットはセットされず、保護パケットはリモート・トンネル終端点へのパス上で、必要に応じて断片化することが許されます。IPv6 では、パケットはセキュリティー・ゲートウェイを出るときに断片化され、トンネルのパス MTU に収まるようにされます。着信パケットはすでに最小 MTU 以下であり、発信元ホストはサイズをそれ以上縮小できないので、この特別処置が必要になります。断片化が許されないと、このパケットは永久に最終あて先に到着できないこととなります。

パス MTU は、ネットワーク・トポロジーや構成の変更によって変更されることがあるので、パス MTU 値を定期的に経時処理して、最大値にリセットすることが必要です。この経時タイマーのデフォルト値は 10 分で、Talk 6 の **set path** コマンドを使用して構成することができます。経時パラメーターを 0 に設定すると、PMTU 経時処理は使用不可になります。

## 例 1: ネットワーク内の IPsec トンネルの構成

239ページの図19 のネットワークは、IPsec を備えたルーターと、IPsec およびネットワークアドレス変換 (NAT) を備えたルーターを接続する IPsec トンネルの例を示しています。



図 19. IPsec と NAT を備えたルーター

このネットワークでは、IPsec トンネル ID 1 をもつ IPsec トンネルが、ルーター A の IP アドレス 223.252.252.216 からルーター B の IP アドレス 223.252.252.210 に構成されています。ルーター A は IPsec 用に構成されています。ルーター B は、IPsec と NAT の両方用に構成されています。このネットワークを構成するプロセスを、以下で説明します。

**注:** ユーザーのネットワークで NAT を使用する計画がない場合は、ルーター B よりもルーター A の方に関心をお持ちと思いますが、ルーター B の構成の説明も通してお読みになると、IPsec トンネルの各端のパラメーターの関係をよく理解することができます。

## ルーター A の構成 (IPsec のみ)

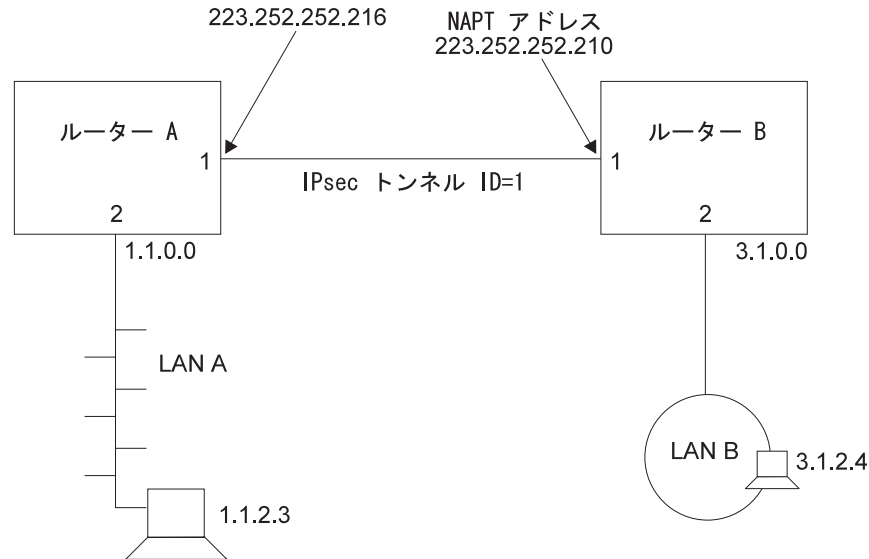
最初に、以下のステップに従って、ルーター A を構成します。

- **enable ipsec** コマンドを使用して、ルーター上の IPsec を使用可能にする。
- IPsec トンネルを作成する。
- IPsec トンネルのエンドポイントのルーター・インターフェース上に、1 つの発信パケット・フィルターと 1 つのインバウンド・パケット・フィルターを作成する。
- パケット・フィルターのアクセス制御規則を作成する。
- IPsec をリセットする。
- IP をリセットする。

**ルーター A の IPsec トンネルの作成:** 下の例は、ルーター A の IPsec トンネル 1 を構成する方法を示しています。

```
Config> feature ipsec
IP Security feature user configuration
IPsec config> add tunnel
IPsec Tunnel ID (1 - 65535) [1]
Tunnel Name (optional)? tunnelone
Tunnel Lifetime, in minutes (0-525600) [46080]?
Tunnel Encapsulation Mode (TUNN or TRANS) [TUNN]?
Tunnel Policy (AH, ESP, AH-ESP, ESP-AH) [AH-ESP]? AH
Local IP Address [1.1.1.1]? 223.252.252.216
```

## IP セキュリティーの使用

```
Local Authentication SPI (256-65535) [256]?
Local Authentication Algorithm (HMAC-MD5, HMAC-SHA) [HMAC-MD5]?
Local Authentication Key (32 characters) in Hex (0-9,a-f,A-F):
Enter Local Authentication Key again (32 characters) in Hex (0-9,a-f,A-F):
Remote IP Address [0.0.0.0]? 223.252.252.210
Remote Authentication SPI (1-65535) [256]?
Remote Authentication Algorithm (HMAC-MD5, HMAC-SHA) [HMAC-MD5]?
Remote Authentication Key (32 characters) in Hex (0-9,a-f,A-F):
Enter Remote Authentication Key again (32 characters) in Hex (0-9,a-f,A-F):
Enable replay prevention? [No]:
Copy, set, or clear DF bit in outer header (COPY,SET,CLEAR) [COPY]?
Do you wish to enable this tunnel? [Yes]:
Ipsec config>
```

この例から分かるように、ユーザーが提供する必要があるパラメーターはプロンプトで指示されます。ESP、AH-ESP、または ESP-AH 保護トンネルの構成でも、同様のパラメーターが要求されます。

**注:** キーの値は、入力したときには表示されないで、この例には示されていません。HMAC-MD5 認証のキーが表示されるとすれば、32 桁の 16 進文字で示されます。たとえば、キーは X'1234567890ABCDEF1234567890ABCDEF' のような値を持っています。

**ルーター A のパケット・フィルターの構成:** ルーター A の IPsec トンネルを作成した後で、2 つの IP パケット・フィルターを設定する必要があります。1 つは発信パケット・フィルターで、もう 1 つはインバウンド・パケット・フィルターです。下の例は、パケット・フィルター *out-router-A* の作成方法を示しています。IP パケット・フィルターの構成およびアクセス制御規則についての詳細は、*プロトコルの構成と監視 解説書*、第 1 巻の IP の章の IP アクセス制御の節を参照してください。

```
* talk 6
Config> Protocol IP
Internet protocol user configuration
IP Config> set access-control on
IP Config> add packet-filter
Packet-filter name [ ]? out-router-A
Filter incoming or outgoing traffic? [IN]? OUT
Which interface is this filter for [0]? 1
IP Config> update packet-filter
Packet-filter name [ ]? out-router-A
Packet-filter 'out-router-A' Config>
```

同様の方法で、ルーター A のインターフェース 1 上に、*in-router-A* と呼ばれるルーター A 用のインバウンド・パケット・フィルターを作成します。パケット・フィルターはインターフェース 1 に作成します。これが IPsec トンネル 1 のエンドポイントであるからです。

**ルーター A のパケット・フィルター・アクセス制御規則の構成:** 次のステップは、パケット・フィルター・アクセス制御規則を構成することです。アウトバウンド・パケット・フィルター *out-router-A* に関する 2 つのアクセス制御規則と、インバウンド・パケット・フィルター *in-router-A* に関する 2 つのアクセス制御規則を作成する必要があります。

**注:** 各 IPsec トンネルに、インバウンド・パケット・フィルターとアウトバウンド・パケット・フィルターを構成し、それぞれのパケット・フィルターに 2 つのアクセス制御規則を構成する必要があります。

アウトバウンド・パケット・フィルターのアクセス制御規則は、以下の機能を実行します。

- 1 つのアクセス制御規則は、IPsec トンネルに渡すパケットの発信元およびあて先アドレスの範囲を定義します。
- もう 1 つのアクセス制御規則は、パケット・フィルタを通して IPsec トラフィックを渡すことを許可します。

インバウンド・パケット・フィルタのアクセス制御規則は、以下の機能を実行します。

- 1 つのアクセス制御規則は、パケット・フィルタを通してインバウンド IPsec トラフィックを渡すことを許可します。
- もう 1 つのアクセス制御規則は、IPsec によって処理されたパケットの発信元とあて先アドレスを調べる IPsec 冗長検査です。このアクセス制御規則により、発信元およびあて先アドレスが、IPsec トンネルの反対側から出されたパケットの発信元およびあて先アドレスに一致することが保証されます。

*in-router-A* の最初のアクセス制御規則は、IPsec トンネルの 2 つのエンドポイントを識別し、IPsec トンネルを介してトラフィックを渡します。プロトコル範囲 50 - 51 は、IPsec を識別しています。

```
IP Config> update packet-filter
Packet-filter name [ ]? in-router-A
Packet-filter 'in-router-A' Config> add access
Enter type [E]? I
Internet source [0.0.0.0]? 223.252.252.210
Source mask [255.255.255.255]?
Internet destination [0.0.0.0]? 223.252.252.216
Destination mask [255.255.255.255]?
Enter starting protocol number ([0] for all protocols) [0]? 50
Enter ending protocol number [50]? 51
(Enable logging? (Yes or [No])):
Packet-filter 'in-router-A' Config>
```

*in-router-A* の 2 番目のアクセス制御規則は、ルーター A 上の IPsec が処理したパケットの発信元およびあて先アドレスを検査して、それらがルーター B から送信されたパケットの発信元およびあて先アドレスと同じであることを確認します。ルーター A のアウトバウンド・パケット・フィルタは、ルーター B 上でインバウンド・パケットに予想している発信元およびあて先アドレスと一致していない発信元およびあて先アドレスをもつパケットは決して通過させないので、この IPsec トンネルのセキュリティに関する追加検査は冗長ですが、IETF セキュリティー体系の草案でこれが推奨されています。

**注:** ルーター B は NAT を使用しているので、ルーター A はルーター B の 3.1.0.0 アドレスにはアクセスできません。そのため、*in-router-A* の 2 番目のアクセス制御規則は、リモート送信元アドレスとして、サブネット 3.1.0.0 ではなく、アドレス 223.252.252.210 を使用しています。

```
Packet-filter 'in-router-A' Config> add access
Enter type [E]? IS
Internet source [0.0.0.0]? 223.252.252.210
Source mask [255.255.255.255]?
Internet destination [0.0.0.0]? 1.1.0.0
Destination mask [255.255.255.255]? 255.255.0.0
Enter starting protocol number ([0] for all protocols) [0]?
Enter IPsec Tunnel ID [1]?
(Enable logging? (Yes or [No])):
Packet-filter 'in-router-A' Config> exit
```

どのアクセス制御規則にも一致しないすべてのパケットを、廃棄せずに通過させたい場合は、これらのパケットを通過させるための包括的ワイルドカード・アクセス制御規則を構成することができます。ただし、このアクセス制御規則は、着信パケ

## IP セキュリティーの使用

ット・フィルタに対する 2 番目のインバウンド・アクセス制御規則で廃棄するように設計されているパケットを通過させるので、2 番目のインバウンド・アクセス制御規則は無効になります。次の例は、このようなアクセス制御規則を示しています。

```
Packet-filter 'in-router-A' Config> add access
Enter type [E]? I
Internet source [0.0.0.0]?
Source mask [255.255.255.255]? 0.0.0.0
Internet destination [0.0.0.0]?
Destination mask [255.255.255.255]? 0.0.0.0
Enter starting protocol number ([0] for all protocols) [0]?
Enable logging (Yes or [No]):
Packet-filter 'in-router-A' Config> exit
```

次に、パケット・フィルタ *out-router-A* の最初のアクセス制御規則を構成します。このアクセス制御規則は、パケットをサブネット 1.1.0.0 からルーター B のあて先アドレス 223.252.252.210 に渡します。

```
IP Config> update packet-filter
Packet-filter name [ ]? out-router-A
Packet-filter 'out-router-A' Config> add access
Enter type [E]? IS
Internet source [0.0.0.0]? 1.1.0.0
Source mask [255.255.255.255]? 255.255.0.0
Internet destination [0.0.0.0]? 223.252.252.210
Destination mask [255.255.255.255]?
Enter starting protocol number ([0] for all protocols) [0]?
Enter IPsec Tunnel ID [1]?
(Enable logging? (Yes or [No])):
Packet-filter 'out-router-A' Config>
```

*out-router-A* の 2 番目のアクセス制御規則は、IPsec トンネルの 2 つのエンド間でパケットを渡すことを許可します。

```
Packet-filter 'out-router-A' Config> add access
Enter type [E]? I
Internet source [0.0.0.0]? 223.252.252.216
Source mask [255.255.255.255]?
Internet destination [0.0.0.0]? 223.252.252.210
Destination mask [255.255.255.255]?
Enter starting protocol number ([0] for all protocols) [0]? 50
Enter ending protocol number [50]? 51
(Enable logging? (Yes or [No])):
Packet-filter 'out-router-A' Config>
```

他のパケット・フィルタと同様に、*out-router-A* に対してワイルドカード・アクセス制御規則を構成して、どのアクセス制御規則にも一致しないトラフィックを渡せるようにすることも可能です。

**ルーター A の IPsec と IP のリセット:** IPsec 構成が完了したら、Talk 5 で **reset ipsec** コマンドを使用して、Talk 6 で作成した新規の IPsec 構成を SRAM に再ロードします。**reset ipsec** コマンドは、IP 構成には影響を与えません。次に、Talk 5 で **reset ip** コマンドを使用して、ルーター内の IP を動的にリセットします。代わりに、各コンポーネントをリセットするために、ルーターをリスタートすることもできます。パケット・フィルタおよびアクセス規則を確実に再ロードするためには、IPsec と IP をリセットするか、ルーターをリスタートすることが必要です。そうしないと、構成がインターフェース上で正しくサポートされない可能性があります。詳細については、247ページの『第19章 IP セキュリティーの構成および監視』、およびプロトコルの構成と監視 解説書、第 1 巻の **reset ip** コマンドの項を参照してください。



## ルーター B の構成 (IPsec および NAT)

IPsec トンネル 1 のエンドポイントは、ルーター B のインターフェース 1 上にあります。ルーター B は、IPsec および NAT の両方用に構成します。NAT が構成されている場合、NAT 変換および IPsec カプセル化を通してアウトバウンド・パケットを渡すために、ルーター上のアウトバウンド・パケット・フィルタを使用することができます。インバウンド・パケットは、最初に暗号化解除のために IPsec に渡され、次に変換のために NAT に渡されます。

以下のステップに従って、ルーター B を構成します。

- NAT を構成する。
- IPsec トンネルを作成する。
- IPsec トンネルのエンドポイントであるルーター・インターフェース上に、1 つのアウトバウンド・パケットと 1 つのインバウンド・パケットを作成する。
- パケット・フィルタのアクセス制御規則を作成する。
- IPsec をリセットする。
- NAT をリセットする。
- IP をリセットする。

ルーター B の NAT の構成については、ここでは説明しません。NAT の構成についての詳細は、285ページの『第22章 ネットワーク・アドレス変換の使用』、および293ページの『第23章 ネットワーク・アドレス変換の構成および監視』を参照してください。この例では、NAT は構成済みであり、NAPT アドレス 223.252.252.210 が IPsec トンネルのエンドポイントであるものと想定します。この例の NAT 私設アドレス・プールは 3.1.0.0 で、サブネットは 255.255.0.0 です。IPsec トンネル 1 から到着したインバウンド・トラフィックは IPsec によって処理され、次に NAT に渡されて、これらのアドレスの 1 つに変換されます。

### 注:

1. この例では、IPsec トンネルのエンドポイント・アドレスと NAPT アドレスが同一ですが、この例の場合のように IPsec と NAT が一緒に使用されている場合は、IPsec トンネルのエンドポイント・アドレスは任意の有効な IP アドレスを使用することができ、必ずしも NAPT アドレスまたは NAT 公衆アドレスの 1 つに一致している必要はありません。
2. NAT に関心がない場合は、アドレス 223.252.252.210 を IPsec トンネル 1 のエンドポイントとみなし、アドレス範囲 3.1.0.0 は単に IPsec に渡すパケットのアドレス範囲とみなすことができます。

**ルーター B の IPsec トンネルの作成:** ルーター B 内に、ルーター A に構成したのと同じ IPsec トンネル (IPsec トンネル 1) を構成する必要があります。ルーター B 内のこのトンネルのローカル IP アドレスは 223.252.252.210 で、リモート IP アドレスは 223.252.252.216 です。その他のすべての IPsec トンネル・パラメーターは、ルーター A に構成されたパラメーターと一致していなければなりません。

**ルーター B のパケット・フィルタの構成:** ルーター A で行ったのと同様に、インターフェース 1 (IPsec トンネル 1 のエンドポイントであるルーター B 内のインターフェース) に、インバウンド・パケット・フィルタ (*in-router-B*) とアウトバウンド・パケット・フィルタ (*out-router-B*) を構成します。

## IP セキュリティーの使用

**ルーター B のパケット・フィルタ・アクセス制御規則の構成:** 最初に、ルーター B 上のインバウンド・パケット・フィルタ *in-router-B* 用のインバウンド・アクセス制御規則を構成します。このアクセス制御規則は IPsec の 2 つのエンドポイントを識別し、ルーター B がトンネルからパケットを受信することを許可します。このパケット・フィルタ *in-router-B* のタイプは、包含 (I) です。

```
IP Config> update packet-filter
Packet-filter name [ ] in-router-B
Packet-filter 'in-router-B' Config> add access
Enter type [E]? I
Internet source [0.0.0.0]? 223.252.252.216
Source mask [255.255.255.255]?
Internet destination [0.0.0.0]? 223.252.252.210
Destination mask [255.255.255.255]?
Enter starting protocol number ([0] for all protocols) [0]? 50
Enter ending protocol number [50]? 51
Enable logging? (Yes or [No]):
Packet-filter 'in-router-B' Config>
```

次に、第 2 のアクセス制御規則を *in-router-B* に追加することができます。

IPsec トンネルのセキュリティに関するこの追加検査は IPsec 内で冗長ですが、この追加アクセス制御規則は NAT によって必要とされます。アクセス制御規則は、タイプ I、N、および S です。

```
Packet-filter 'in-router-B' Config> add access
Enter type [E]? INS
Internet source [0.0.0.0]? 1.1.0.0
Source mask [255.255.255.255]? 255.255.0.0
Internet destination [0.0.0.0]? 223.252.252.210
Destination mask [255.255.255.255]?
Enter starting protocol number ([0] for all protocols) [0]?
Enter IPsec Tunnel ID [1]?
Enable logging? (Yes or [No]):
Packet-filter 'in-router-B' Config>
```

どのアクセス制御規則にも一致しないすべてのパケットを、廃棄せずに通過させたい場合は、これらのパケットを通過させるために *in-router-B* に対して包括的ワイルドカード・アクセス制御規則を構成することができます。ただし、このアクセス制御規則は、インバウンド・パケット・フィルタに対する 2 番目のインバウンド・アクセス制御規則で廃棄するように設計されているパケットを通過させるので、2 番目のインバウンド・アクセス制御規則は無効になります。

次に、*out-router-B* に対するアクセス制御規則を構成して、サブネット 3.1.0.0 からのアウトバウンド・パケットを NAT に渡して変換し、次に IPsec に渡して処理し、IPsec トンネル 1 を通して伝送するようにします。アクセス制御規則は、タイプ I、N、および S です。

```
Packet-filter name [ ]? out-router-B
Packet-filter 'out-router-B' Config> add access
Enter type [E]? INS
Internet source [0.0.0.0]? 3.1.0.0
Source mask [255.255.255.255]? 255.255.0.0
Internet destination [0.0.0.0]? 1.1.0.0
Destination mask [255.255.255.255]? 255.255.0.0
Enter starting protocol number ([0] for all protocols) [0]?
Enter IPsec Tunnel ID [1]?
Enable logging? (Yes or [No]):
Packet-filter 'out-router-B' Config>
```

ここで、*out-router-B* に対して包括的アクセス制御規則を作成して、IPsec によって処理されたパケットを IPsec トンネル 1 を通して渡すようにします。

```
Packet-filter 'out-router-B' Config> add access
Enter type [E]? I
Internet source [0.0.0.0]? 223.252.252.210
Source mask [255.255.255.255]?
```

```

Internet destination [0.0.0.0]? 223.252.252.216
Destination mask [255.255.255.255]?
Enter starting protocol number ([0] for all protocols) [0]? 50
Enter ending protocol number [50]? 51
(Enable logging? (Yes or [No])):
Packet-filter 'out-router-B' Config>

```

*out-router-B* に対して、2つのアクセス制御規則のいずれにも一致しないパケット（たとえば、IPsec トンネル 1 あてでないトラフィック）を廃棄せずに通過させたい場合は、包括的ワイルドカード・アクセス制御規則を作成します。

**ルーター B の NAT、IPsec、および IP のリセット:** NAT および IPsec 機能を稼働し、IP アクセス制御規則をアクティブにする前に、NAT、IPsec、および IP をリセットする必要があります。NAT および IPsec をリセットするには、talk 5 **reset NAT** および **reset IPsec** コマンドを使用します。NAT のリセットについては、293ページの『第23章 ネットワーク・アドレス変換の構成および監視』を参照してください。IPsec のリセットについては、242ページの『ルーター A の IPsec と IP のリセット』を参照してください。NAT と IPsec をリセットした後で、talk 5 **reset IP** コマンドを使用して、IP をリセットします。代わりに、各コンポーネントをリセットするために、ルーターをリスタートすることもできます。

## 例 2: ESP を使用する IPsec トンネルの構成

トンネルがトンネル・モードにあり、トンネル・ポリシーが ESP である場合、DF ビットをセットするように求めるプロンプトが出ます。この例には、IPsec トンネルの構成のみを示します（パケット・フィルターの構成は示しません）。

```

IPsec config>add tun
Tunnel ID or Tunnel Name [ ]? 3
Tunnel Lifetime, in minutes (0-525600) [46080]?
Tunnel Encapsulation Mode (TUNN or TRANS) [TUNN]?
Tunnel Policy (AH,ESP,AH-ESP,ESP-AH) [ESP]?
IP version (4 or 6) [4]?
Local IP Address [1.1.1.1]?
Local Encryption SPI (256-65535) [256]?
Local Encryption Algorithm (DES-CBC,CMDF,3DES, NULL) [DES-CBC]?
Do you wish to change the Local Encryption Key? (Yes or [No]):
Additional Padding for Local Encryption (0-120) [0]?
Do you wish to use local ESP authentication? [Yes]:
Remote IP Address [0.0.0.0]?
Remote Encryption SPI (1-65535) [256]?
Remote Encryption Algorithm (DES-CBC,CMDF) [DES-CBC]?
Do you wish to change the Remote Encryption Key? (Yes or [No]):
Do you wish to perform verification of remote encryption padding? [No]:
Do you wish to use remote ESP authentication? [No][No]:
Copy, set or clear DF bit in outer header (COPY,SET,CLEAR) [COPY]?
Do you wish to enable this tunnel? [Yes]:
IPsec config>

```

## 例 3: ESP-NUL アルゴリズムを用いる ESP を使用する IPsec トンネルの構成

認証が必要であることに注意してください。

```

IPsec config>add tun
Tunnel ID or Tunnel Name [ ]? 3
Tunnel Lifetime, in minutes (0-525600) [46080]?
Tunnel Encapsulation Mode (TUNN or TRANS) [TUNN]?
Tunnel Policy (AH,ESP,AH-ESP,ESP-AH) [ESP]?
IP version (4 or 6) [4]?
Local IP Address [1.1.1.1]?
Local Encryption SPI (256-65535) [256]?
Local Encryption Algorithm (DES-CBC,CMDF,3DES,NULL) [DES-CBC]? null
Additional Padding for Local Encryption (0-120) [0]?
Local ESP Authentication Algorithm (HMAC-MD5,HMAC-SHA) [HMAC-MD5]?

```

## IP セキュリティーの使用

```
Local ESP Authentication Key (32 characters) in Hex (0-9,a-f,A-F):
Enter Local ESP Authentication Key again (32 characters) in Hex (0-9,a-f,A-F):
Remote IP Address [0.0.0.0]? 10.11.12.11
Remote Encryption SPI (1-65535) [1234]?
Remote Encryption Algorithm (DES-CBC,CDMF,3DES,NULL) [NULL]?
Do you wish to perform verification of remote encryption padding? [No]:
Remote ESP Authentication Algorithm (HMAC-MD5,HMAC-SHA) [HMAC-MD5]?
Remote ESP Authentication Key (32 characters) in Hex (0-9,a-f,A-F):
Enter Remote ESP Authentication Key again (32 characters) in Hex (0-9,a-f,A-F):
Enable replay prevention? [No]:
Copy, set or clear DF bit in outer header (COPY,SET,CLEAR) [COPY]?
Do you wish to enable this tunnel? [Yes]:
IPsec config>
```

---

## IPv6 トンネルでの IP セキュリティーの使用

IPv6 には、すべての IPsec 機能が適用されます。IPv6 用の IPsec を構成する場合は、IPsec 構成の質問が次のように変更されるので注意してください。

- IPv6 用に IPsec を構成する場合、アドレスは IPv6 アドレス形式で入力します (たとえば、8:0:9:8::1)。
- DF ビットの設定についての問い合わせはありません。
- ローカルおよびリモート情報を要求される前に、IPv4 または IPv6 を指定するように求める追加の質問が出ます。

## 第19章 IP セキュリティーの構成および監視

この章では、IP セキュリティーの構成および監視の方法、および IP セキュリティー監視コマンドの使用法について説明します。本章には、以下の節が含まれています。

- 『IP セキュリティー構成環境へのアクセス』
- 『IP セキュリティー構成コマンド』
- 256ページの『IP セキュリティー監視環境へのアクセス』
- 257ページの『IP セキュリティー監視コマンド』

注: TN3270、APPN-ISR、または APPN-HPR トラフィックを伝送するために IPsec トンネルを作成し、BRS を使用してそのトラフィックに優先順位を付ける計画の場合は、BRS の IPv4 優先順位ビット設定フィーチャーを使用することが必要です。詳細については、10ページの『IP 保護トンネルおよび 2 次フラグメント内の SNA トラフィック用の IP バージョン 4 優先順位ビット処理の使用』を参照してください。

### IP セキュリティー構成環境へのアクセス

IP セキュリティー構成環境にアクセスするには、Config> プロンプトで以下のコマンドを入力します。

```
Config> feature ipsec
IP Security feature user configuration
IPsec config>
```

### IP セキュリティー構成コマンド

この節では、IP セキュリティー構成コマンドについて説明します。以下のコマンドは IPsec config> プロンプトで入力します。

表 41. IP セキュリティー構成コマンドの要約

コマンド	機能
? (ヘルプ)	このコマンド・レベルで使用可能なすべてのコマンドを表示するか、または特定のコマンドのオプション (利用できる場合) をリストします。 xxviiiページの『ヘルプの入手』を参照してください。
Add tunnel	保護トンネルを追加します。
Change tunnel	保護トンネル構成パラメーター値を変更します。
Delete tunnel	保護トンネルを削除します。
Disable	安全な方法でのすべての IP セキュリティー処理 (パケット・フィルタに一致するパケットを廃棄する) を使用不可にする、非安全な方法でのすべての IP 処理 (パケット・フィルタに一致するパケットを通過させる) を使用不可にする、または保護トンネルを使用不可にします。
Enable	すべての IP セキュリティー処理を使用可能にする、または保護トンネルを使用可能にします。

## IP セキュリティー構成コマンド (Talk 6)

表 41. IP セキュリティー構成コマンドの要約 (続き)

コマンド	機能
List	グローバル IP セキュリティー情報、または定義済みのトンネルに関する情報をリストします。
Set	パス MTU (PMTU) 経時タイマーを設定します。
Exit	直前のコマンド・レベルに戻ります。 xxviii ページの『下位レベル操作環境の終了』を参照してください。

## Add Tunnel

**add tunnel** コマンドは、IPsec トンネルを定義するためのパラメーターを追加するのに使用します。

構文:

**add tunnel ...**

**tunnel-id**

追加する保護トンネルの識別子を指定する必須の番号。各トンネル ID は、2216 内で固有でなければなりません。

有効値: 1 ~ 65535

デフォルト値: なし

**tunnel-name**

トンネルにラベルを付けるための任意指定パラメーター。これは 2216 内で固有でなければなりません。

有効値: 最大 15 文字。最初の字は文字でなければなりません。ブランクは使用できません。

デフォルト値: なし

**lifetime**

トンネルが活動状態でいられる時間数 (分)。値 0 は、トンネルの存続時間は満了しないことを示します。

有効値: 0 ~ 525600 (0 = 満了しない、525600 = 365 日)

デフォルト値: 46080 (32 日)

**encapsulation-mode**

IP パケットをカプセル化する方法。トンネル・モードでは、IP パケット全体がカプセル化され、新規の IP ヘッダーが作成されます。トランスポート・モードでは、IP ヘッダーはカプセル化されません。保護トンネルの一端がルーターの場合は、インターネット技術作業部会 (IETF) セキュリティー体系草案に準拠して、トンネル・モードを使用することが **必要** です。

有効値: トンネル (*TUNN*) またはトランスポート (*TRANS*)

デフォルト値: トンネル (*TUNN*)

**tunnel-policy**

トンネル・ポリシーを定義する 4 つの選択項目のうちの 1 つ。すなわち、IP 認証ヘッダー (AH)、IP カプセル化セキュリティー・ペイロード (ESP)、またはこれらのプロトコルの組み合わせ (AH-ESP および ESP-AH)。AH-ESP では、発信パケットで ESP 暗号化が最初に実行されます。ESP-AH では、発

## IP セキュリティー構成コマンド (Talk 6)

信パケットで AH 認証が最初に実行されます。一部のパラメーターは、ESP または AH のどちらかに固有です。暗号化パラメーターは、ESP、AH-ESP、または ESP-AH を選択した場合にのみ構成します。認証パラメーターは、AH、AH-ESP、または認証付き ESP を選択した場合にのみ構成します。

**有効値:** AH、ESP、AH-ESP、ESP-AH

**デフォルト値:** AH-ESP

### IP-version

トンネルに使用する IP のバージョン

**有効値:** IPv4 または IPv6

**デフォルト値:** IPv4

### local-IP-address

トンネルのこちら側の IP アドレス。このアドレスは、構成された IP バージョンにより、IPv4 または IPv6 です。

**有効値:** インターフェースに構成された、または 2216 の内部アドレスとして構成された、有効な IP アドレス。

**デフォルト値:** ルーターに構成された IP アドレスの 1 つ

### local-spi

セキュリティー・アソシエーションとは、AH または ESP を使用して接続のトラフィックを保護する単方向セキュリティー・コネクションです。セキュリティー・パラメーター・インデックス (SPI) は、この保護トンネルに対応する 2 つのセキュリティー・アソシエーション (インバウンドまたはアウトバウンド) の 1 つを固有に識別する任意の 32 ビット値です。このパラメーターは必須であり、トンネルのローカル側で受信されるインバウンド・パケットに対してこのトンネルで期待される SPI を識別します。この値は、同じローカル IP アドレスをもつ別のトンネルのローカル SPI と一致してはなりません。トンネル・ポリシー (ESP、AH、AH-ESP、または ESP-AH) に関係なく、1 つの保護トンネルのインバウンド・トラフィックに対して 1 つだけローカル SPI を構成します。

**有効値:** 256 ~ 65535

**デフォルト値:** 256

### local-encryption-algorithm

ローカル・ルーターから送信されるアウトバウンド・パケットの ESP に使用される暗号化アルゴリズム。ESP を構成する場合は必須です。一部の国では、米国の輸出規制のため、このアルゴリズムの一部または全部を使用できない場合があります。この暗号化アルゴリズムは、リモート側の暗号化アルゴリズムと一致していなければなりません。

ESP-NUL algoritmus je ESP provedení provádět zabránit. Tento algoritmus je, všechny země dostupné. ESP-NUL vybrat případ, algoritmus HMAC-MD5 nebo HMAC-SHA-1 vybrat, autentizaci aktivovat je třeba.

**有効値:** DES-CBC、CDMF、3DES、または ESP-NUL

**デフォルト値:** DES-CBC

## IP セキュリティー構成コマンド (Talk 6)

### local-encryption-key

ローカル ESP 暗号化アルゴリズムで使用される 1 つまたは複数のキー。これらは、保護トンネルの反対側に構成された等価キーと一致していなければなりません。ESP-NULL 暗号化アルゴリズムを選択した場合は、このキーは構成しません。

有効値:

- DES-CBC の場合: 16 桁の 16 進文字 (0 ~ 9, a ~ f, A ~ F)
- CDMF の場合: 16 桁の 16 進文字 (0 ~ 9, a ~ f, A ~ F)
- 3DES の場合: どれも同じでない 3 つの別々のキー、それぞれ 16 桁の 16 進文字 (0 ~ 9, a ~ f, A ~ F)

デフォルト値: なし

### padding-for-local-encryption

アウトバウンド ESP パケットに追加される追加埋め込みのサイズ (バイト)。追加埋め込みは、暗号化アルゴリズムの結果、暗号化されたパケットが元のパケットと同じサイズになる場合、暗号化される IP パケットのサイズを偽装するために使用できます。ESP 埋め込み値は 8 の倍数でなければなりません。

暗号化アルゴリズムが ESP-NULL の場合は、埋め込みは必要ありません。ESP-NULL アルゴリズムは元のパケット・サイズに 1 バイトを追加するからです。ローカル暗号化の埋め込みを構成した場合、その値は無視されます。

有効値: 0 ~ 120

デフォルト値: 0

### local-ESP-authentication

ローカル ESP 認証を選択します (必要な場合)。暗号化アルゴリズムが ESP-NULL の場合、認証の指定は必須です。

有効値: Yes または No

デフォルト値: Yes

### local-authentication-algorithm

アウトバウンド・パケットで使用される認証アルゴリズム。ESP の場合、これは任意指定パラメーターで、ESP 認証を選択しない限り必要ではありません。AH、AH-ESP、または ESP-AH の場合、このパラメーターは必須です。使用する認証アルゴリズムは、IPsec トンネルの反対側で使用されるリモート認証アルゴリズムと一致していなければなりません。

有効値: HMAC-MD5 または HMAC-SHA

デフォルト値: HMAC-MD5

### local-authentication-key

ローカル認証アルゴリズムで使用されるキー。これは、IPsec トンネルの反対側に構成される等価キーと一致していなければなりません。ポリシーが AH、AH-ESP、または ESP-AH の場合、またはポリシーが ESP でローカル ESP 認証アルゴリズムが構成されている場合には、このパラメーターは必須です。

有効値:



## IP セキュリティー構成コマンド (Talk 6)

- HMAC-MD5 の場合: 32 桁の 16 進文字 (0 ~ 9, a ~ f, A ~ F)
- HMAC-SHA の場合: 40 桁の 16 進文字 (0 ~ 9, a ~ f, A ~ F)

デフォルト値: なし

### remote-ip-address

トンネルのリモート側の IP アドレス。これは必須パラメーターです。このアドレスは、構成された IP バージョンにより、IPv4 または IPv6 のいずれかです。

有効値: 有効な IP アドレス

デフォルト値: なし

### remote-spi

セキュリティ・アソシエーションとは、AH または ESP を使用して接続のトラフィックを保護する単方向セキュリティ・接続です。セキュリティ・パラメーター・インデックス (SPI) は、この保護トンネルに対応する 2 つのセキュリティ・アソシエーション (インバウンドまたはアウトバウンド) の 1 つを固有に識別する任意の 32 ビット値です。このパラメーターは必須であり、リモート・ホストあてのアウトバウンド・パケットの ESP または AH に期待される SPI を識別します。この値は、同じリモート IP アドレスをもつ別のトンネルのリモート SPI と一致してはなりません。トンネル・ポリシー (ESP、AH、AH-ESP、または ESP-AH) に関係なく、1 つの IPsec トンネルのアウトバウンド・トラフィックに対して 1 つだけローカル SPI を構成します。

有効値: 1 ~ 65535

デフォルト値: 256

### remote-encryption-algorithm

リモート・ホストから受信するインバウンド・パケットで使用される暗号化解除アルゴリズム。これはローカル側の暗号化アルゴリズムと一致していなければなりません。

ESP-NUL アルゴリズムは、ESP が暗号化を実行するのを防止します。ESP-NUL を選択した場合は、認証アルゴリズム HMAC-MD5 または HMAC-SHA-1 を選択して、認証を活動化しておく必要があります。

有効値: DES-CBC、CDMF、3DES、または ESP-NUL

デフォルト値: ローカル側の暗号化アルゴリズムの値

### remote-encryption-key

リモート側の ESP 暗号化アルゴリズムで使用される 1 つまたは複数のキー。これらは、保護トンネルの反対側に構成された等価キーと一致していなければなりません。ESP-NUL 暗号化アルゴリズムを選択した場合は、このキーは構成しません。

有効値:

- DES-CBC の場合: 16 桁の 16 進文字 (0 ~ 9, a ~ f, A ~ F)
- CDMF の場合: 16 桁の 16 進文字 (0 ~ 9, a ~ f, A ~ F)
- 3DES の場合: どれも一致しない 3 つの別々のキー、それぞれ 16 桁の 16 進文字 (0 ~ 9, a ~ f, A ~ F)

## IP セキュリティー構成コマンド (Talk 6)

デフォルト値: なし

### **verification-of-remote-encryption-padding**

受信パケットの暗号化埋め込みのサイズを検査するかどうかを決めます。

有効値: Yes または No

デフォルト値: No

### **padding-for-remote-encryption**

受信 ESP パケットに期待される追加埋め込みのサイズ (バイト)。このパラメーターは、*verification-of-remote-encryption-padding* の値が Yes の場合にのみ必須であり、有効です。ESP 埋め込み値は 8 の倍数でなければなりません。8 で割り切れない値が構成されている場合、その値は 8 で割り切れる次の値に切り上げられます。

有効値: 0 ~ 120

デフォルト値: 0

### **remote-ESP-authentication**

インバウンド・パケットのリモート ESP 認証を選択します (必要な場合)。

有効値: Yes または No

デフォルト値: Yes

### **remote-authentication-algorithm**

インバウンド・パケットに使用される認証アルゴリズム。ESP の場合、これは任意指定パラメーターで、ESP 認証を選択しない限り必要ではありません。AH または AH と ESP の組み合わせ (AH-ESP または ESP-AH) の場合、このパラメーターは必須です。使用する認証アルゴリズムは、IPsec トンネルの反対側で使用されるローカル認証アルゴリズムと一致していなければなりません。

有効値: HMAC-MD5 または HMAC-SHA

デフォルト値: HMAC-MD5

### **remote-authentication-key**

リモート側の認証アルゴリズムで使用されるキー。これは、保護トンネルの反対側に構成された等価キーと一致していなければなりません。これは、AH、AH-ESP、ESP-AH、および ESP (リモート ESP 認証アルゴリズムが構成されている場合) で必須です。

有効値:

- HMAC-MD5 の場合: 32 桁の 16 進文字 (0 ~ 9, a ~ f, A ~ F)
- HMAC-SHA の場合: 40 桁の 16 進文字 (0 ~ 9, a ~ f, A ~ F)

デフォルト値: なし

### **enable-replay-prevention**

再生防止が使用可能かどうかを指定します。再生防止が使用可能の場合、IP セキュリティー・ヘッダー内のシーケンス番号を監視して、トンネルの受信側によって重複パケットが処理されるのを防止します。再生防止の使用は推奨できません。送信側のシーケンス番号カウンターが限界に達すると、トンネル・セキュリティ・アソシエーションを非活動化しなければならないか

## IP セキュリティー構成コマンド (Talk 6)

らです。この状態が起きた場合、手動で介入して、既存のセキュリティー・アソシエーションをリスタートするか、新規に作成することが必要になります。

また、再生防止が使用可能の場合、**reset ipsec** コマンドを使用して IPsec をリセットした場合は、必ず IPsec トンネルの反対側のルーター上の IPsec もリセットする必要があります。これは、トンネルの両側でシーケンス番号を再初期化するために必要です。トンネルの一端で IPsec がリセットされ、他端はリセットされていない場合、トンネルの各端のルーターは、シーケンス番号ミスマッチによりパケットを廃棄する可能性があります。

有効値: Yes または No

デフォルト値: No

**DF-bit** トンネル・モードの保護トンネルの外部ヘッダー内の断片化不可 (DF) ビットの扱いを指定します。パケットを断片化できないことを指定するために、IPv4 ヘッダー内にこのビットをセットすることができます。DF ビット・パラメーターは、着信パケット内の DF ビットの扱い方を 2216 に知らせます。すなわち、内部ヘッダー内に見つかった DF ビットを外部ヘッダーにコピーするか、外部ヘッダーにビットをセットするか、あるいは外部ヘッダー内のビットをクリアするかどうかを指示します。

DF ビットがセットされており、パケットを断片化できない場合、IPsec はパス MTU (PMTU) ディスカバリー機能を使用します。詳細については、237ページの『パス MTU ディスカバリー』を参照してください。

有効値: コピー、セット、クリア

デフォルト値: コピー

### enable-tunnel

このトンネルが使用可能かどうかを指定します。パケット・フィルターを構成して、この IPsec トンネルで使用するインターフェースを定義し、IP をリセットするか 2216 をリスタートするまでは、使用可能にされたトンネルはパケットをフィルターに掛けません。IP をリセットするには、**reset ip** コマンドを使用します。

有効値: Yes または No

デフォルト値: Yes

## Change Tunnel

**change tunnel** コマンドは、**add tunnel** コマンドを使用して以前に構成した IPsec トンネル・パラメーターを変更するのに使用します。

構文:

**change tunnel ...**

変更できるパラメーターのリストについては、**add tunnel** コマンドの項を参照してください。

## IP セキュリティー構成コマンド (Talk 6)

### Delete Tunnel

**delete tunnel** コマンドは、IPsec トンネルを削除するのに使用します。

構文:

**delete tunnel** *tunnel-id* *tunnel-name* **all**

**tunnel-id**

削除する IPsec トンネルの識別子を指定します。

有効値: 1 ~ 65535

デフォルト値: 1

**tunnel-name**

削除する IPsec トンネルの名前を指定します。

有効値: 任意の構成されたトンネル名

デフォルト値: なし

**all** このインターフェース上のすべての IPsec トンネルを削除することを指定します。

### Disable

**disable** コマンドは、IPsec トンネルを使用不可にするか、あるいはすべての IPsec トンネルを安全な方法 (IPsec フィルターに一致するパケットを廃棄する) または非安全な方法 (IPsec フィルターに一致するパケットを通過させる) で使用不可にするのに使用します。

構文:

**disable** *ipsec drop*  
*ipsec pass*  
*tunnel ...*

**ipsec drop**

ルーター上の IP セキュリティーを安全な方法で使用不可にします。すべての IPsec トンネルが使用不可にされますが、パケット・フィルタ規則の保護トンネル情報を使用して、IPsec トンネル・パケット・フィルタに一致するパケットを識別します。一致するパケットは廃棄されます。

**ipsec pass**

ルーター上の IP セキュリティーを非安全な方法で使用不可にします。すべての IPsec トンネルが使用不可にされます。IPsec トンネル・パケット・フィルタに一致するパケットは、通常のトラフィックとして転送されます。

**tunnel** *tunnel-id* **all**

指定されたトンネルまたはすべてのトンネル上の IP セキュリティーを使用不可にします。

**tunnel-id**

使用不可にする保護トンネルの識別子を指定します。

有効値: 1 ~ 65535

デフォルト値: 1

**all** すべてのトンネル

## Enable

**enable** コマンドは、すべてのインターフェースまたは 1 つのトンネルの IP セキュリティー・プロトコルを使用可能にするのに使用します。ルーター上の IPsec をグローバルに使用可能にしないと、個別に使用可能にされた IPsec トンネルは活動状態になりません。

構文:

```
enable                ipsec
                        tunnel ...
```

**ipsec** ルーター全体の IP セキュリティーを使用可能にします。

**tunnel** *tunnel-id* **all**

指定されたトンネルまたはすべてのトンネル上の IP セキュリティーを使用可能にします。

**tunnel-id**

使用可能にする保護トンネルの識別子を指定します。

有効値: 1 ~ 65535

デフォルト値: 1

**all** すべてのトンネル

## List

**list** コマンドは、現行の IP セキュリティー構成を表示するのに使用します。グローバル・トンネル (global tunnels) には、ルーター上のすべてのトンネル (活動および定義済みの両方) が含まれます。すべてのトンネル (all tunnels) には、このインターフェースに構成されたすべてのトンネル (活動および定義済みの両方) が含まれます。活動トンネル (active tunnels) は、現在活動状態のトンネルです。定義済みトンネル (defined tunnels) は、定義されているが活動状態ではないトンネルです。

構文:

```
list ...                all
                        global
                        tunnel
                        active tunnel-id tunnel-name all
                        defined tunnel-id tunnel-name all
```

**例 1: すべての IPsec トンネルのリスト**

```
IPsec config>list all
IPsec is ENABLED
IPsec Path MTU Aging Timer is 20 minutes
```

## IP セキュリティー構成コマンド (Talk 6)

Defined Manual Tunnels:

ID	Name	Local IP Addr	Remote IP Addr	Mode	State
1	test	1.1.1.1	2.1.1.1	TUNN	Enabled
2	test2	1.1.1.1	1.1.1.3	TRANS	Enabled

Tunnel Cache:

ID	Local IP Addr	Remote IP Addr	Mode	Policy	Tunnel Expiration
2	1.1.1.1	1.1.1.3	TRANS	ESP	*****
1	1.1.1.1	2.1.1.1	TUNN	AH	*****

### 例 2: ESP ポリシーと ESP-NULI アルゴリズムを使用する IPsec トンネルのリスト

```
IPsec config>li tun 1000
```

Tunnel ID	Name	Mode	Policy	Life	Replay Prev	Rcv Win	IPsec Vers	State
1000	t1000	TUNN	ESP	46080	No	---	V2	Enabled

Handling of DF bit in outer header: COPY

Local Information:

```
IP Address: 10.11.12.10
Authentication: SPI: -----
Encryption: SPI: 1234
Algorithm: -----
Encryption Algorithm: NULL
Extra Pad: 0
ESP Authentication Algorithm: HMAC-MD5
```

Remote Information:

```
IP Address: 10.11.12.11
Authentication: SPI: -----
Encryption: SPI: 1234
Algorithm: -----
Encryption Algorithm: NULL
Verify Pad?: No
ESP Authentication Algorithm: HMAC-MD5
```

## Set

パス MTU (PMTU) の経時タイマーを設定します。

構文:

```
set ... path
```

### path-MTU-aging-timer

このパラメーターは、2216 がトンネル MTU を最大値に戻す前に経過する時間 (分) を定義します。

有効値: 10 ~ 60 分。 0 は使用不可を意味します。

デフォルト値: 10

---

## IP セキュリティー監視環境へのアクセス

IP セキュリティー監視環境にアクセスするには、OPCON prompt (\*) プロンプトで **t 5** と入力します。

```
* t 5
```

次に、+ プロンプトで、次のコマンドを入力します。

```
+ feature ipsec
IPsec>
```

## IP セキュリティー監視コマンド

この節では、IP セキュリティー監視コマンドについて説明します。以下のコマンドは IPsec> プロンプトで入力します。

表 42. IP セキュリティー監視コマンドの要約

コマンド	機能
? (ヘルプ)	このコマンド・レベルで使用可能なすべてのコマンドを表示するか、または特定のコマンドのオプション (利用できる場合) をリストします。 xxviii ページの『ヘルプの入手』 を参照してください。
Add tunnel	保護トンネルを動的に追加します。
Change tunnel	保護トンネル構成パラメーター値を動的に変更します。
Delete tunnel	保護トンネルを動的に削除します。
Disable	安全な方法でのすべての IP セキュリティー処理 (パケット・フィルタに一致するパケットを廃棄する) を動的に使用不可にする、非安全な方法でのすべての IP セキュリティー処理 (パケット・フィルタに一致するパケットを通過させる) を動的に使用不可にする、または特定の保護トンネルを動的に使用不可にします。
Enable	すべての IP セキュリティー処理を動的に使用可能にする、または保護トンネルを動的に使用可能にします。
List	グローバル IP セキュリティーに関する情報、または活動状態および定義済みのトンネルに関する情報をリストします。
Reset	IP セキュリティーをリセットするか、または保護トンネルをリセットします。このコマンドは、Talk 6 で作成された構成を再ロードします。リセットすると、Talk 5 を使用して構成されたパラメーター値は、Talk 6 を使用して構成されたパラメーター値でオーバーライドされます。
Restart	IP セキュリティーをリスタートするか、保護トンネルをリスタートします。このコマンドは、Talk 5 コマンドを使用して動的に構成された構成情報を再ロードします。
Set	パス MTU (PMTU) 経時タイマーを動的に設定します。
Stats	すべてのトンネルまたは活動トンネルの統計を表示します。
Exit	直前のコマンド・レベルに戻ります。 xxviii ページの『下位レベル操作環境の終了』 を参照してください。

### Add Tunnel

保護トンネルを動的に追加します。

構文:

**add tunnel ...**

パラメーターの説明は、247 ページの『IP セキュリティー構成コマンド』の **add tunnel** コマンドの項を参照してください。

### Change Tunnel

保護トンネルを動的に変更します。

構文:

## IP セキュリティー監視コマンド (Talk 5)

### change tunnel ...

パラメーターの説明は、247ページの『IP セキュリティー構成コマンド』の **add tunnel** コマンドの項を参照してください。

## Delete Tunnel

**delete** は、1 つの保護トンネルまたはすべての保護トンネルを動的に削除するのに使用します。

構文:

**delete tunnel** *tunnel-id* *tunnel-name* all

### **tunnel-id**

削除する IPsec トンネルの識別子を指定します。

有効値: 1 ~ 65535

デフォルト値: 1

### **tunnel-name**

削除する IPsec トンネルの名前を指定します。

有効値: 任意の構成されたトンネル名

デフォルト値: なし

**all** このインターフェース上のすべての IPsec トンネルを削除することを指定します。

## Disable

**disable** コマンドは、すべてのインターフェースまたは 1 つのトンネルの IP セキュリティー・プロトコルを動的に使用不可にするのに使用します。

構文:

**disable** *ipsec drop*  
*ipsec pass*  
*tunnel ...*

### **ipsec drop**

ルーター上の IP セキュリティーを安全な方法で使用不可にします。すべての IPsec トンネルが使用不可にされますが、パケット・フィルタ規則の保護トンネル情報を使用して、IPsec トンネル・パケット・フィルタに一致するパケットを識別します。一致するパケットは廃棄されます。

### **ipsec pass**

ルーター上の IP セキュリティーを非安全な方法で使用不可にします。すべての IPsec トンネルが使用不可にされます。IPsec トンネル・パケット・フィルタに一致するパケットは、通常のトラフィックとして転送されます。

### **tunnel** *tunnel-id* **all**

指定されたトンネルまたはすべてのトンネル上の IP セキュリティーを使用不可にします。



**tunnel-id**

使用不可にする保護トンネルの識別子を指定します。

有効値: 1 ~ 65535

デフォルト値: 1

**all** すべてのトンネル

**Enable**

**enable** コマンドは、すべてのインターフェースまたは 1 つのトンネルの IP セキュリティー・プロトコルを動的に使用可能にするのに使用します。ルーター上の IPsec をグローバルに使用可能にしないと、個別に使用可能にされた IPsec トンネルは活動状態になりません。

注: IPsec を使用不可に設定してルーターをリスタートした場合は、IPsec を動的に使用可能にすることはできません。

構文:

```
enable                ipssec
                        tunnel ...
```

**ipsec** ルーター全体の IP セキュリティーを使用可能にします。

**tunnel** *tunnel-id* **all**

**tunnel-id**

使用可能にする保護トンネルの識別子を指定します。

有効値: 1 ~ 65535

デフォルト値: 1

**all** すべてのトンネル

**List**

**list** コマンドは、現行の IP セキュリティー構成を表示するのに使用します。グローバル・トンネル (global tunnels) には、ルーター上のすべてのトンネル (活動および定義済みの両方) が含まれます。すべてのトンネル (all tunnels) には、このインターフェースに構成されたすべてのトンネル (活動および定義済みの両方) が含まれます。活動トンネル (active tunnels) は、現在活動状態のトンネルです。定義済みトンネル (defined tunnels) は、定義されているが活動状態ではないトンネルです。

構文:

```
list ...                all
                        global
                        tunnel
                        active tunnel-id tunnel-name all
                        defined tunnel-id tunnel-name all
```

## IP セキュリティー監視コマンド (Talk 5)

### 例 1: すべての活動トンネルのリスト

```
IPsec>li tunnel ?
ACTIVE
DEFINED
IPsec>li tunnel active
Enter the Tunnel ID, Tunnel Name, or 'ALL' [ALL]? all

Tunnel Cache:

  ID      Local IP Addr  Remote IP Addr  Mode  Policy  Tunnel Expiration
-----
  2       1.1.1.1       1.1.1.3       TRANS ESP *****
  1       1.1.1.1       2.1.1.1       TUNN  AH    *****
```

### 例 2: 『パケットが大き過ぎる』 メッセージを受け取った 1 つの活動トンネルのリスト

```
IPsec>li tun act 1

Tunnel      Name      Mode Policy  Life  Replay  Tunnel      PMTU
ID          ID          ID          ID          ID          Prev      Expiration
-----
  1 tofran2  TUNN  AH    46080  No    10:49 May 8 1998 1420 1

Local Information:

  IP Address: 2001:1::6101 2
  Authentication: SPI: 257  Algorithm: HMAC-MD5
  Encryption: SPI: ----- Encryption Algorithm: -----
  Extra Pad: ---
  ESP Authentication Algorithm: -----

Remote Information:

  IP Address: 2001.1..86
  Authentication: SPI: 257  Algorithm: HMAC-MD5
  Encryption: SPI: ----- Encryption Algorithm: -----
  Verify Pad?: ---
  ESP Authentication Algorithm: -----
```

**1** 「パケットが大き過ぎる」を受け取ったパケットがない場合、PMTU は n/a とし  
て表示されます。

**2** これは IPv6 アドレスです。IP バージョンが IPv4 の場合、DF ビットの扱い  
方 (COPY、SET、または CLEAR) を定義するメッセージが表示されます。

### 例 3: すべてのトンネルのリスト

```
IPsec>li all

IPsec is ENABLED

IPsec Path MTU Aging Timer is 30 minutes

Defined Manual Tunnels for IPv4:

  ID      Name      Local IP Addr  Remote IP Addr  Mode  State
-----
  1 tofran2  1.1.1.1       2.1.1.1       TUNN  Enabled

Defined Manual Tunnels for IPv6:

  ID=      1 Name= tofran2      Mode= TUNN  State= Enabled
  Local IP address= 2001:1::6101
  Remote IP address= 2001:1::86

Tunnel Cache for IPv4:

  ID      Local IP Addr  Remote IP Addr  Mode  Policy  Tunnel Expiration
-----
  1       1.1.1.1       2.1.1.1       TUNN  AH    *****

Tunnel Cache for IPv6:
```

```
-----
ID=      1 Mode= TUNN Policy= AH      Expiration= 10:49 May  8 1998
Local IP Address= 2001:1::6101
Remote IP Address= 2001:1::86
-----
```

## Reset

**reset** コマンドは、ルーター上または 1 つのトンネル上の IP セキュリティーを動的にリセットするのに使用します。IPsec またはトンネルをリセットした後で、必ず **reset IP** コマンドを使用して、IP 構成をリセットしてください。これは、パケット・フィルターやそのアクセス制御規則などのアクセス制御情報を再ロードするために必要です。IP をリセットしないと、パケット・フィルターおよびアクセス制御規則が、新規の IPsec 構成をサポートしない可能性があります。

**reset** コマンドを使用する代わりに、ルーターをリブートすることもできます。ただし、ルーターをリブートするとネットワークがしばらく切断されますが、**reset** コマンドは IP 機能だけを中断します。

### 構文:

```
reset                ipsec
                    tunnel tunnel-id tunnel-name all
```

**ipsec** 2216 上の IP セキュリティーをリセットします。IP セキュリティーは一時的に使用不可になった後、リスタートします。IP セキュリティーが使用不可の間、通常は IPsec トンネルによって処理されるパケットは、リセットが完了するまで廃棄されます。IP セキュリティーをリセットしても、2216 上の他の機能には影響を与えません。このコマンドは、Talk 6 を使用して作成された IP セキュリティー構成をアクティブにします。Talk 6 IP セキュリティー構成は Talk 5 構成を上書きします。

**tunnel** 指定されたトンネルの IP セキュリティーをリセットします。リセット時にトンネルが使用不可にされている場合、トンネル構成は SRAM 構成から再作成されますが、リセット後もトンネルは使用不可のままです。

### tunnel-id

リセットする保護トンネルの識別子を指定します。

有効値: 1 ~ 65535

デフォルト値: 1

### tunnel-name

リセットする保護トンネルの名前を指定します。

有効値: 任意の構成されたトンネル名

デフォルト値: なし

**all** すべてのトンネル

## IP セキュリティー監視コマンド (Talk 5)

### Restart

**restart** コマンドは、ルーター上または 1 つのトンネル上の IP セキュリティーを動的にリスタートするのに使用します。これは Talk 5 を使用して作成された一時構成をリスタートします。Talk 6 IP セキュリティー構成は Talk 5 構成を上書きしません。

構文:

```
restart                ipsec  
                        tunnel tunnel-id tunnel-name all
```

**ipsec** 2216 上の IP セキュリティーをリスタートします。

**tunnel** 指定されたトンネルの IP セキュリティーをリスタートします。

**tunnel-id**

リセットする保護トンネルの識別子を指定します。

有効値: 1 ~ 65535

デフォルト値: 1

**tunnel-name**

リセットする保護トンネルの名前を指定します。

有効値: 任意の構成されたトンネル名

デフォルト値: なし

**all** すべてのトンネル

### Set

パス MTU (PMTU) 経時タイマーを動的に設定します。

構文:

```
set ...                path
```

*path-MTU-aging-timer* についての説明は、256 ページの Talk 6 **set** コマンドの項を参照してください。

### Stats

**stats** コマンドは、特定のトンネルまたはすべてのトンネルに関する統計を表示するのに使用します。たとえば、**stats** コマンドは、送受信されたパケットを表示します。

構文:

```
stats tunnel-id tunnel-name all
```

**tunnel-id**

保護トンネルの識別子を指定します。

有効値: 1 ~ 65535

デフォルト値: 1

**tunnel-name**

構成された保護トンネルの名前を指定します。

**有効値:** 任意の構成されたトンネル名

**デフォルト値:** なし

**all** 2216 上に構成されたすべてのトンネルの統計を表示します。

**例:**

```

IPsec>stats
Enter the Tunnel ID, Tunnel Name, or 'ALL' [ALL]? all

Global IPSec Statistics

Received:
total pkts  AH packets  ESP packets  total bytes  AH bytes  ESP bytes
-----
0           0           0           0           0           0

Sent:
total pkts  AH packets  ESP packets  total bytes  AH bytes  ESP bytes
-----
0           0           0           0           0           0

Receive Packet Errors:
total errs  AH errors  AH bad seq  ESP errors  ESP bad seq
-----
0           0           0           0           0

Send Packet Errors:
total errs  AH errors  ESP errors
-----
0           0           0
    
```

## IP セキュリティー監視コマンド (Talk 5)

## 第20章 レイヤー 2 トンネル伝送プロトコル (L2TP)

レイヤー 2 トンネル伝送プロトコル (L2TP) は、UDP/IP のようなパケット方式データ・ネットワークを通して PPP をトンネル伝送するための IETF 提案の標準プロトコルです。L2TP はコネクション型です。

### L2TP の概説

L2TP は、多数の個別の自立走行式プロトコル・ドメインが、モデム、アクセス・サーバー、および ISDN ルーターを含む共通のアクセス・インフラストラクチャーを共用することを可能にします。L2TP は、PPP リンク・レイヤー (たとえば、HDLC および非同期 HDLC) のトンネル伝送を許します。このようなトンネルを使用すると、接続するダイヤルアップ・サーバーの場所とネットワークへのアクセスを提供する場所とを分離することが可能になります。

従来のインターネット上のダイヤルアップ・ネットワーク・サービスは、登録された IP アドレスに対してのみ提供されています。L2TP は、インターネット上の複数プロトコルおよび未登録 IP アドレスを許容する新しいクラスのバーチャル・ダイヤルアップ・アプリケーションを定義しています。このクラスのネットワーク・アプリケーションは、既存のインターネット・インフラストラクチャーを利用して PPP 経路で私設アドレス IP、IPX、および AppleTalk ダイヤルアップをサポートするのに便利です。

このようなマルチプロトコル・バーチャル・ダイヤルアップ・アプリケーションに対するサポートは、アクセスおよびコア・インフラストラクチャーへの巨額の投資を分担することができ、またエンド・ユーザーはローカル・コールを使用してサービスにアクセスできるなど、エンド・ユーザー、企業、およびインターネット・サービス提供者のいずれにとっても有益です。

L2TP では、既存のインターネット・インフラストラクチャーの IP 以外のプロトコル・アプリケーションへの現行投資も活用できることが保証されます。

図20 は、ISDN を使用した L2TP ネットワークの例を示しています。このネットワークでは、L2TP ネットワーク・アクセス・コンセントレーター (LAC) と L2TP ネットワーク・サーバー (LNS) の間に、任意の媒体タイプを使用することができます。



図20. L2TP ネットワークの例

### L2TP の用語

L2TP を説明するために、以下の用語が使用されています。

## L2TP の使用

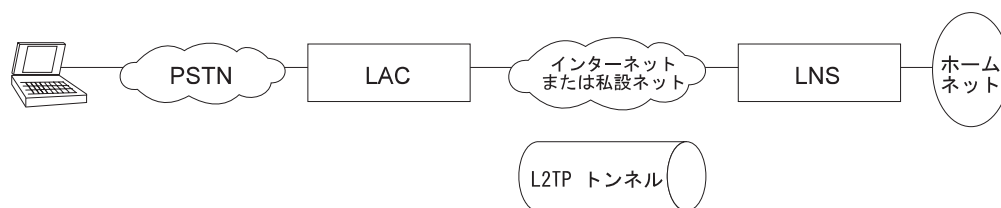
### 属性値ペア (AVP)

メッセージ・タイプと本文をコード化するための統一方式。この方式により、L2TP の拡張性が最大化され、相互運用も可能になります。

### L2TP アクセス・コンセントレーター (LAC)

PPP 運用と L2TP プロトコルの両方を扱える、1 つまたは複数の公衆電話網 (PSTN) または ISDN 回線に接続された装置。LAC は、L2TP を運用する媒体を実装しています。L2TP は、トラフィックを 1 つまたは複数の L2TP ネットワーク・サーバー (LNS) に渡します。L2TP は PPP ネットワークによって運ばれたプロトコルをトンネル伝送することができます。

### L2TP ネットワーク・サーバー (LNS)

LNS は、PPP エンド・ステーションとして使用できる任意のプラットフォーム上で稼働します。LNS は、L2TP プロトコルのサーバー側を扱います。L2TP は単一媒体にのみ依存して L2TP トンネル伝送を行うので、LNS は 1 つの LAN または WAN インターフェースしか持つことができませんが、LAC がサポートする任意の PPP インターフェースから到着したコールを終了させることができます。

### ネットワーク・アクセス・サーバー (NAS)

ユーザーに一時的なオンデマンド・ネットワーク・アクセスを提供する装置。このアクセスは、PSTN または ISDN 回線を使用するポイント・ポイントです。

### セッション (コール)

L2TP は、ダイヤル・ユーザーと LNS 間でエンド・エンド PPP 接続が試みられると、セッションを作成します。セッションのデータグラムは、LAC と LNS 間のトンネルを介して伝送されます。LNS と LAC は、LAC に接続された各ユーザーの状態情報を維持します。

### トンネル

トンネルは LNS と LAC の対によって定義されます。トンネルは、LAC と LNS 間で PPP データグラムを伝送します。1 つのトンネルが多数のセッションを多重化することができます。同じトンネルを介して動作する制御接続が、すべてのセッションおよびトンネル自体の確立、解放、保守を制御します。

---

## サポートされるフィーチャー

L2TP は UDP/IP を介して稼働し、以下の機能をサポートします。

- 単一ユーザー・ダイヤルイン・クライアントのトンネル伝送
- 小規模ルーター (たとえば、認証ユーザーのプロファイルに基づいて単一静的ルートを確立するルーター) のトンネル伝送
- コールは、LAC から LNS へ (インバウンド)、LNS から LAC へ (アウトバウンド)、またはいずれかのピアによって (両方) 開始することができます。発信コールは、固定 L2TP セッションまたはダイヤル・オンデマンド L2TP セッションを介して行うことができます。
- 1 つのトンネルでの複数のコール
- PAP、CHAP、および MS-CHAP のプロキシ認証
- プロキシ LCP



- プロキシ LCP が LAC で使用されない場合の LCP のリスタート
- トンネル・エンドポイント認証
- プロキシ PAP パスワードを転送するための隠れ AVP
- ローカル rhelm (つまり、user@rhelm) ルックアップ・テーブルを使用したトンネル伝送
- AAA サブシステム内の PPP ユーザー名ルックアップを使用したトンネル伝送
- SNMP を使用した L2TP トンネルの管理。 プロトコルの構成と監視 解説書 第 1 巻の『SNMP 管理』の項を参照してください。

**注:** Rhelm トンネル伝送では、*name@rhelm* 形式のユーザー名が必要です。この方式のトンネル伝送では、ソフトウェアは 2 つのテーブルを使用して、ダイヤルイン・ユーザーのトンネル伝送のあて先を解決する必要があります。このトンネル伝送方式の利点は、ユーザーは rhelm を定義するだけで済み、その rhelm に一致するすべてのユーザー名が同じあて先にトンネル伝送されます。

ユーザー・ベースのトンネル伝送の場合は、1 つのテーブルで解決されます。この方式では、各ユーザーを個別に固有のあて先にトンネル伝送することができます。

- LNS 用の BRS (PPP エンドポイントとして)
- **delete interface** コマンドを使用して L2TP 装置を削除する機能
- 動的に L2TP 装置を再構成する機能
- 順序制御、待ち行列化、再送、およびフロー制御チャネルの設定。 L2TP はデータ・チャネルの順序制御、待ち行列化、およびフロー制御も行います。
- ユーザーが UDP ポートに基づいて IP セキュリティー・フィルターを作成できるように L2TP UDP ポートを設定する機能
- L2TP ルーター・クライアント。 L2TP ルーター・クライアントは、『クライアント開始』(自発的トンネル伝送とも呼ばれます) モデルです。この機能は、サービス提供者のトポロジーとは無関係に、保護された、トンネル伝送による、マルチプロトコル・バーチャル私設ネットワーク (VPN) サービスを提供します。この機能により、クライアントと LAC を 1 つの物理ハードウェアに結集することができます。
- インバウンド・コールをリモート・ホスト名に照合して、該当するトンネルに接続。リモート・ホスト名が、ホスト名照合用に構成されたトンネルのいずれにも一致しない場合、そのコールは、リモート・ホスト名照合を使用しないインバウンド・ネット上で終了します。

**注:** 同じ LAC と LNS の対に対して複数のネット・マッピングを構成した場合、各マッピングにつき 1 つだけトンネルが存在することを確認してください。

- リモート・ホスト名照合を使用しないインバウンド・ネットの自動 IP、IPX、およびブリッジング構成。リモート・ホスト名照合を使用するアウトバウンド・ネットおよびインバウンド・ネットは、手動で構成する必要があります。

### タイミングに関する考慮事項

ルーティング・ネットワークを介した PPP パケットのトンネル伝送は、その性質上、タイミングに関するいくつかの問題を考慮する必要があります。L2TP では、LAC と LNS 間の接続には、トンネル伝送のピアがタイムアウトになるほどの遅延はないものと想定しています。ピア間の待ち時間が PPP 状態遷移タイムアウト (通常は 3 秒) に達したり、それを超える状態が繰り返される場合は、接続性が妨げられる可能性があります。LAC と LNS 間の待ち時間がこのように悪い場合、接続全般が悪い状況になり、PPP 状態遷移を人為的に活動状態に維持しても、適正な接続が得られなくなります。接続の両側に PPP タイムアウトを延長する機能が備わっている場合は、これを使用すると、接続が非常に悪い状況でも接続できることがあります。

待ち時間の他に、LAC/LNS の組みと LAC/クライアントの組みの間の帯域幅の不一致も問題の原因になることがあります。たとえば、LAC と LNS の実際の帯域幅が PPP クライアントの帯域幅を大きく下回っている場合、LAC は LNS にパケットを送信するのに長時間かかる可能性があります。一方、LNS と LNS ホーム・ネットワーク上のホストとの間の接続が、ダイヤルイン・クライアントに比べて極端に速い場合、LNS は LAC にデータを送信するのに過剰な負担がかかる可能性があります。L2TP は、このような状況に対処するために、一連の内部および外部フロー制御を実装しています。

---

### LCP に関する考慮事項

プロキシ LCP を使用している場合、LAC が LCP と交渉し、PPP は LNS で処理を継続します。LAC は LCP オプションを LNS に転送するので、LNS は交渉の結果を知ることができます。LNS は、クライアントと LAC 間で交渉されるパラメータに対して柔軟であることが必要です。LNS に受け入れられないパラメータがあった場合、L2TP はトンネルを介してクライアントに LCP 構成要求を送って LCP と再交渉します。

LNS が柔軟性を保つという要件は、MRU については特に重要です。IBM LNS では、構成された MRU は、プロキシ LCP に許容される最大値です。LAC からのプロキシ LCP メッセージの値が、LNS に構成された MRU 値より大きい場合、L2TP は LCP と再交渉して、LAC からの他の LCP オプションは変更せずに、MRU を構成された MRU 値に等しくしようと試みます。

---

### L2TP の構成

L2TP を構成するには、次のようにします。

1. **feature** コマンドを使用して、L2TP 機能にアクセスする。

```
Config> feature layer-2-tunneling  
Layer-2-Tunneling config>
```

2. L2TP を使用可能にする。

```
Layer-2-Tunneling config> enable l2tp
```

3. 必要な L2TP ネットワークを追加する。LAC だけに限定される場合は、L2TP ネットワークを追加する必要はありません。

```

Layer-2-Tunneling Config>ADD L2-NETS
Additional L2 nets: [0]? 10
Add unnumbered IP addresses for each L2 net? [Yes]: yes
Adding device as interface 31
Defaulting Data-link protocol to PPP
Adding device as interface 32
Defaulting Data-link protocol to PPP
Adding device as interface 33
Defaulting Data-link protocol to PPP
Adding device as interface 34
Defaulting Data-link protocol to PPP
Adding device as interface 35
Defaulting Data-link protocol to PPP
Adding device as interface 36
Defaulting Data-link protocol to PPP
Adding device as interface 37
Defaulting Data-link protocol to PPP
Adding device as interface 38
Defaulting Data-link protocol to PPP
Adding device as interface 39
Defaulting Data-link protocol to PPP
Adding device as interface 40
Defaulting Data-link protocol to PPP

```

#### 4. インバウンド L2TP トンネルを構成する。

AAA ローカル・リストを使用してトンネルを構成するには、次のように指定します。

```

Config>add tunnel-profile
Enter name: []? lns.org
Enter hostname to use when connecting to this peer: []? lac.org
set shared secret? (Yes, No): [No] Y
Shared secret for tunnel authentication:
Enter again to verify:
Tunnel-Server endpoint address: [0.0.0.0]? 11.0.0.1

      PPP user name: lns.org
      Tunnel Server: 11.0.0.1
      Hostname: lac.org

User 'lns.org' has been added
Config>

```

上の例を使用して、LAC 上のトンネル認証、および 『user@lns.org』 形式の 『rhelm』 トンネル伝送を構成することができます。

トンネル認証を特定の RADIUS サーバーで実行するように設定することも可能です。『機構の使用と構成』の『認証、許可、および会計 (AAA) セキュリティの使用』を参照してください。

AAA ローカル・リストまたは RADIUS を使用して、LAC 上の PPP ユーザー名に基づいてトンネル伝送する場合は、次のように指定します。

```

Config>add ppp-user
Enter name: []? peter
Password:
Enter again to verify:
Will 'peter' be tunneled? (Yes, No): [No] Y
Enter hostname to use when connecting to this peer: []? lac.org
Tunnel-Server endpoint address: [0.0.0.0]? 11.0.0.1

      PPP user name: peter
      Tunnel Server: 11.0.0.1
      Hostname: lac.org

Is information correct? (Yes, No, Quit): [Yes]

User 'peter' has been added
Config>

```

インバウンド・トンネルのリモート・ホスト名照合を構成します (必要な場合)。前の構成はネット 10 に対するものと想定します。

## L2TP の使用

```
Config> net 10
L2TP 10> set remote-hostname
Remote Tunnel Hostname: [] ibm.com
```

注: リモート・ホスト名照合をオフにするには、次のコマンドを使用します。

```
Config> net 10
L2TP 10> set any-remote-hostname
```

5. L2TP アウトバウンド (または、両方) トンネルを構成する。次の例は、IP アドレス 1.1.1.1 を持つ LAC および IP アドレス 1.1.1.2 を持つ LNS を示しています。LNS は、LAC から 5552160 へのダイヤル・オンデマンド ISDN コールを発信するように構成されています。

### LNS 構成:

```
Config> add tunnel-profile
Enter name: []? lac.org
Enter hostname to use when connecting to this peer: []? lns.org
set shared secret? (Yes, No): [No] Y
Shared secret for tunnel authentication:
Enter again to verify:
Tunnel-Server endpoint address: [0.0.0.0]? 1.1.1.1
```

```
Tunnel name: lac.org
Endpoint: 1.1.1.1
Hostname: lns.org
```

User 'lac.org' has been added

```
Config>
Config> add dev layer-2-tunneling
Config> net 10
L2TP 10> set connection-direction outbound
L2TP 10> set idle 30
L2TP 10> set remote-hostname lac.org
L2TP 10> enable outbound-call-from-lac
Outbound Call Type (ISDN, V34)? [ISDN]
Outbound calling address: 5552160
Outbound calling subaddress:
L2TP 10>
L2TP 10> encapsulator
PPP 10> set name vickie 1
L2TP 10>
L2TP 10> exit
Config> add ppp-user larry 2
```

### 注:

- a. LNS 装置が認証される場合は、認証名を設定します。この例には示されていない追加のプロンプトが出されます。詳細については、*Nways* マルチプロトコル・アクセス・サービス ソフトウェア使用者の手引き の『PPP 認証の構成』を参照してください。
- b. LNS で認証されるユーザーを追加します。この例には示されていない追加のプロンプトが出されます。コマンド構文およびオプションについては、*Nways* マルチプロトコル・アクセス・サービス ソフトウェア使用者の手引き の“CONFIG プロセスの構成”の章の Add の項を参照してください。

### LAC 構成:

```
Config> add tunnel-profile
Enter name: []? lns.org
Enter hostname to use when connecting to this peer: []? lac.org
set shared secret? (Yes, No): [No] Y
Shared secret for tunnel authentication:
Enter again to verify:
```

```
Tunnel-Server endpoint address: [0.0.0.0]? 1.1.1.2

Tunnel name: lns.org
Endpoint: 1.1.1.1
Hostname: lac.org

User 'lns.org' has been added
Config>
Config> add dev dial-in 1
```

**注:**

- a. 物理的にコールするのに使用されます。
6. L2TP ルーター・クライアントを構成する。次の例は、L2TP ルーター・クライアント機能を使用した L2TP ボックス・ボックス接続を示しています。この接続は単方向に設定され、ダイヤル・オンデマンドです。

**LNS 構成:**

```
Config> add tunnel-profile
Enter name: []? lac.org
Enter hostname to use when connecting to this peer: []? lns.org
set shared secret? (Yes, No): [No] Y
Shared secret for tunnel authentication:
Enter again to verify:
Tunnel-Server endpoint address: [0.0.0.0]? 1.1.1.1

Tunnel name: lac.org
Endpoint: 1.1.1.1
Hostname: lns.org

User 'lac.org' has been added
Config>
Config> add dev layer-2-tunneling
Config> net 10
L2TP 10> set connection-direction outbound
L2TP 10> set idle 30
L2TP 10> set remote-hostname lac.org
L2TP 10> encapsulator
PPP 10> set name donald 1
PPP 10> exit
L2TP 10> exit
Config>
Config> add ppp-user bruce 2
Config>
```

**注:**

- a. LNS 装置が認証される場合は、認証名を設定します。この例には示されていない追加のプロンプトが出ます。詳細については、*Nways* マルチプロトコル・アクセス・サービス ソフトウェア使用者の手引き の『PPP 認証の構成』を参照してください。
- b. LNS で認証されるユーザーを追加します。この例には示されていない追加のプロンプトが出ます。コマンド構文およびオプションについては、*Nways* マルチプロトコル・アクセス・サービス ソフトウェア使用者の手引き の“CONFIG プロセスの構成”の章の Add の項を参照してください。

**LAC 構成:**

```
Config> add tunnel-profile
Enter name: []? lns.org
Enter hostname to use when connecting to this peer: []? lac.org
set shared secret? (Yes, No): [No] Y
Shared secret for tunnel authentication:
Enter again to verify:
```

## L2TP の使用

```
Tunnel-Server endpoint address: [0.0.0.0]? 1.1.1.2

Tunnel name: lns.org
Endpoint: 1.1.1.1
Hostname: lac.org

User 'lns.org' has been added
Config>
Config> add dev layer-2-tunneling
Config> net 10
L2TP 10> set connection-direction inbound
L2TP 10> set idle 30
L2TP 10> set remote-hostname lns.org
L2TP 10> encapsulator
PPP 10> set name bruce 1
PPP 10> exit
L2TP 10> exit
Config>
Config> add ppp-user donald 2
Config>
```

### 注:

- a. LNS 装置が認証される場合は、認証名を設定します。この例には示されていない追加のプロンプトが出ます。詳細については、*Nways* マルチプロトコル・アクセス・サービス ソフトウェア使用者の手引き の『PPP 認証の構成』を参照してください。
  - b. LNS で認証されるユーザーを追加します。この例には示されていない追加のプロンプトが出ます。詳細については、*Nways* マルチプロトコル・アクセス・サービス ソフトウェア使用者の手引き の『add 構成コマンド』の項を参照してください。
7. **set** コマンドを使用して、種々の L2TP パラメーターを構成する (必要な場合)。
  8. **encapsulator** コマンドを使用して、すべての L2 ネットの PPP パラメーターを構成する (必要な場合)。

```
Layer-2-Tunneling Config>encapsulator
PPP-L2TP Config>
```

PPP の構成が完了したら、**exit** を押して、L2TP 構成環境に戻ります。

9. **enable** コマンドを使用して、L2TP 機能を使用可能にする。

## 第21章 L2TP の構成および監視

この章では、L2TP の構成コマンドおよびオペレーショナル・コマンドについて説明します。本章には、以下の節が含まれています。

- 279ページの『L2TP 監視プロンプトへのアクセス』
- 279ページの『L2TP 監視コマンド』

### L2TP 構成コマンド

表43 は、L2TP 構成コマンドの要約を示し、この節の残りの部分で、これらのコマンドについて説明します。コマンドは L2TP Config> プロンプトで入力します。

表 43. L2TP 構成コマンド

コマンド	機能
? (ヘルプ)	このコマンド・レベルで使用可能なすべてのコマンドを表示するか、または特定のコマンドのオプション (利用できる場合) をリストします。 xxviiiページの『ヘルプの入手』 を参照してください。
Add	L2TP ネットまたはピアを追加します。
Delete	L2TP ピアを構成から削除します。
Disable	L2TP を使用不可にします。
Enable	L2TP を使用可能にします。
Encapsulator	すべての L2TP ネットの PPP パラメーターを構成できるようにします。
List	L2TP の構成に関する情報を表示します。
Set	バッファ、コール受信ウィンドウ、およびその他の L2TP パラメーターを設定することができます。
Exit	直前のコマンド・レベルに戻ります。 xxviiiページの『下位レベル操作環境の終了』 を参照してください。

### Add

**add** コマンドは、L2TP ピア (LAC または LNS) または L2 ネットを追加するのに使用します。このルーターで終端する各並行 PPP セッションごとに 1 つの L2 ネットが必要です。トンネル伝送 PPP セッションの終端は、トンネルの LNS エンドポイントです。

構文: **add**  
    L2-nets

268ページの『L2TP の構成』 に、**add** コマンドの例が示されています。

#### L2-nets

**注:** このコマンドは、すべて小文字で入力できます。分かりやすくするために、最初の文字は大文字で示してあります。

L2TP 構成に L2 ネットを追加します。このルーターで転送される各並行 PPP セッションごとに 1 つの L2 ネットが必要です。このルーターを LAC としてのみ使用する場合は、バーチャル L2 ネットは必要ありません。このコマ

ンドを入力すると、追加するネットの数および各 L2 ネットの非番号制 IP アドレスを追加するかどうかを尋ねるプロンプトが出ます。

追加するネットの数は、今回 L2TP が自動的に追加するネットの数を指しています。これらのネットは、既存の L2 ネットに追加されます。

各 L2 ネットの非番号制 IP アドレスを追加すると、各 L2 ネットの IP ルーティング・テーブルに非番号制 IP エントリーが自動的に追加されます。非番号制 IP アドレスは、推奨されている運用方式です。L2 ネットで番号制アドレスを使用する必要がある場合は、IP プロトコル構成環境で変更することができます (プロトコルの構成と監視 解説書 第 1 巻の『IP の構成』の章を参照してください)。

## Disable

**disable** コマンドは、L2TP の機能を使用不可にするか、あるいは L2TP 自体を使用不可にするのに使用します。

構文: disable call-rcv-window  
fixed-udp-source-port  
force-chap-challenge  
hiding-for-pap-attributes  
L2tp  
outbound-call-from-lac  
proxy-auth  
proxy-lcp  
tunnel-authentication

### call-rcv-window

L2TP は、順序制御および輻輳 (ふくそう) 制御を行うために、各コールのパケットを待ち行列化することができます。各コールにはそれぞれ独自の待ち行列 (または、ウィンドウ) があり、フロー制御アルゴリズムを正しく機能させるためには、そのサイズをピアに転送する必要があります。 *call-rcv-window* を使用不可にすると、各セッションのすべてのフロー制御がオフになります。LAC と LNS 間の接続が高品質で、十分な帯域幅があり、パケット再配列が頻繁に行われないことが明らかであれば、これを設定しても構いません。

### fixed-udp-source-port

L2TP UDP ポートの設定をクリアします。このパラメーターを使用不可にした場合、ユーザーは LAC と LNS の間に IP アドレスによる IP セキュリティー・フィルターを構成することを強制されます。

### force-chap-challenge

クライアントの LNS CHAP 再チャレンジを使用不可にします。PPP クライアントによる CHAP 再チャレンジが困難な場合、CHAP 再チャレンジを使用不可にすることが必要になります。



### hiding-for-pap-attributes

LAC と LNS の間のプロキシ PAP 情報の暗号化を使用不可にします。

### L2tp

注: このコマンドは、すべて小文字で入力できます。分かりやすくするために、最初の文字は大文字で示してあります。

このルーター上の L2TP を使用不可にします。

### outbound-calls-from-lac

LAC が L2TP トンネルを開始するためにコールするのを防止します。

### proxy-auth

LAC から LNS へ PPP プロキシ認証を送信するのを使用不可にします。

### proxy-lcp

LAC から LNS へ LCP 情報を送信するのを使用不可にします。

### tunnel-authentication

すべてのトンネルに共有の秘密に基づくピアの認証を使用不可にします。

## Enable

**enable** コマンドは、L2TP の機能を使用可能にするか、あるいは L2TP 自体を使用可能にするのに使用します。

### 構文:

```
enable fixed-udp-source-port
       force-chap-challenge
       hiding-for-pap-attributes
       L2tp
       outbound-call-from-lac
       proxy-auth
       proxy-lcp
       tunnel-authentication
```

### fixed-udp-source-port

1701 で L2TP UDP ポートを設定します。このパラメーターを使用可能にすると、L2TP に対して UDP ポートに基づく IP セキュリティー・フィルターを構成することが可能になり、L2TP トラフィックの暗号化または認証を容易に行うことができます。

### force-chap-challenge

LNS がプロキシ CHAP を受信する場合も、クライアントの LNS CHAP 再チャレンジを使用可能にします。クライアントがこのような再チャレンジを問題なく扱えることが分かっている場合には、セキュリティの観点から、これを使用可能にすることが望まれます。

### hiding-for-pap-attributes

LAC と LNS の間のプロキシ PAP 情報の暗号化を使用可能にします。

### outbound-calls-from-lac

LAC が L2TP トンネルを開始するためにコールできるようにします。ソフトウェアは、セッション・パラメーターの入力を求めます。

例:

```
L2TP 10> enable outbound-call-from-lac
          Outbound Call Type (ISDN, V34)? [ISDN]
          Outbound calling address: 1234
          Outbound calling subaddress:
L2TP 10>
```

### L2tp

注: このコマンドは、すべて小文字で入力できます。分かりやすくするために、最初の文字は大文字で示してあります。  
このルーター上の L2TP を使用可能にします。

### proxy-auth

LAC から LNS へ PPP プロキシ認証を送信するのを使用可能にします。

### proxy-lcp

LAC から LNS へ LCP 情報を送信するのを使用可能にします。

### tunnel authentication

すべてのトンネルに共有の秘密に基づくピアの認証を使用可能にします。

## Encapsulator

**encapsulator** コマンドは、L2 ネットの PPP パラメーターを構成するのに使用します。

構文:            encapsulator

## List

**list** コマンドは、種々の L2TP 構成パラメーターの状態を表示するのに使用します。

構文:            list

```
Layer-2-Tunneling Config>list
GENERAL ADMINISTRATION
-----
L2TP                               = Enabled
Maximum number of tunnels          = 20
Maximum number of calls (total)    = 50
Buffers Requested                  = 300

CONTROL CHANNEL SETTINGS
-----
Tunnel Auth                         = Enabled
Tunnel Rcv Window                   = 4
Retransmit Retries                  = 6

DATA CHANNEL SETTINGS
-----
Force CHAP Challenge (extra security) = Disabled
Hiding for PAP Attributes           = Disabled
Call Rcv Window                     = 6

MISCELLANEOUS
-----
SEND PROXY-LCP FROM LAC             = Enabled
SEND PROXY-AUTH FROM LAC           = Enabled
```

## Set

set コマンドは、L2TP 動作パラメーターを構成するのに使用します。

構文: `set`            `any-remote-hostname`  
                  `buffers`  
                  `call-rcv-window`  
                  `connection-direction`  
                  `idle`  
                  `max-calls`  
                  `max-tunnels`  
                  `remote-hostname`  
                  `transmit-retries`  
                  `tunnel-rcv-window`

### **any-remote-hostname**

このネット上のアウトバウンド・リモート・ホスト名をクリアし、インバウンド・リモート・ホスト名照合を使用不可にします。

### **buffers**

要求された内部 L2TP バッファの数を指定します。要求を満たすのに十分なメモリがない場合、リブートするとバッファの一部が利用可能になります。L2TP が活動状態のときにメモリの量を確認するには、**memory** コマンドを使用します (282ページの『Memory』を参照してください)。

有効値: 1 ~ 1000

デフォルト値: 200

### **call-rcv-window**

受信ウィンドウとして使用するパケットの数を指定し、`call-rcv-window` を使用可能にします。データ・チャネルのフロー制御が使用可能にされている場合、ルーター上のプロトコルが使用するため、および開始メッセージを使用してピアに通信するのに使用するための、受信ウィンドウ・サイズを指定する必要があります。構成された値は、このルーターによって開始されるすべてのコールに適用されます。

有効値: 0 ~ 100

デフォルト値: 6

### **connection-direction [inbound] or [outbound] or [both]**

接続を開始できるのは、このネット上のピア (インバウンド)、LAC (アウトバウンド)、あるいはピアまたは LAC のいずれか (両方) のどれであるかを指定します。「両方」を指定した場合は、アイドル・タイムを 0 に構成することはできません。

デフォルト値: インバウンド

**idle-time** *seconds*

L2TP がこのネット上のトンネルを切断する前に非活動状態になっている秒数を指定します。値 0 は、そのトンネルは固定であり、切断してはならないことを示します。

有効値: 0 ~ 1024

デフォルト値: 0

**max-calls**

LAC または LNS として同時に活動状態にできる、すべてのトンネルを通るコールの最大数を指定します。

有効値: 1 ~ 500

デフォルト値: 100

**max-tunnels**

LAC または LNS として同時に活動状態にできるトンネルの最大数を指定します。

有効値: 1 ~ 100

デフォルト値: 30

**remote-hostname** *hostname*

このトンネルで使用されるリモート・ホスト名を指定します。

アウトバウンド・トンネルの場合、コールするときホスト名がピアに送信されます。ピアはこのホスト名を使用して、コールを完了させるかどうかを判別します。コールが正常に完了するためには、認証サブシステム内にこのホスト名を構成する必要があります。詳細については、177ページの『第14章 ローカルまたはリモート認証の使用』を参照してください。

インバウンド・トンネルの場合、ホスト名は、このトンネルのピアから受信したコールを完了させるかどうかを確認するのに使用されます。

有効値: 1 ~ 64 桁の ASCII 文字から成る任意の名前

デフォルト値: なし

**transmit-retries**

セッションまたはトンネルが非活動状態として宣言されて遮断される前に、制御チャンネル上でパケットが再送される回数を指定します。

有効値: 2 ~ 100

デフォルト値: 6

**tunnel-rcv-window**

高信頼制御接続トランスポートの受信ウィンドウ・サイズを指定します。このトランスポートでは、トンネルまたはセッションの設定、切断、および保守のために必要なメッセージを送受信します。

有効値: 1 ~ 100

デフォルト値: 4

## L2TP 監視プロンプトへのアクセス

L2TP 監視プロンプトにアクセスするには、次のようにします。

1. OPCON (\*) プロンプトで **talk 5** と入力する。
2. GWCON (+) プロンプトで **feature layer-2-tunneling** コマンドを入力する。

## L2TP 監視コマンド

この節では、L2TP 監視コマンドの要約を示し、個々のコマンドについて説明します。コマンドは Layer-2-Tunneling Console> プロンプトで入力します。

表44 は、L2TP 監視コマンドを要約しています。

表 44. L2TP 監視コマンド

コマンド	機能
? (ヘルプ)	このコマンド・レベルで使用可能なすべてのコマンドを表示するか、または特定のコマンドのオプション (利用できる場合) をリストします。 xxviiiページの『ヘルプの入手』を参照してください。
Call	コール設定中の各コールに関する統計と情報を表示します。
Kill	コールまたはトンネルを即時に終了します。
Memory	現在の L2TP バッファの割り当てと使用状況を表示します。
Start	別のピアとのトンネル伝送を開始します。
Stop	コールまたはトンネル伝送を停止し、各ピアが必要な管理を実行できるようにします。
Tunnel	既存の各トンネルに関する統計と情報を表示します。
Exit	直前のコマンド・レベルに戻ります。 xxviiiページの『下位レベル操作環境の終了』を参照してください。

## Call

**call** コマンドは、コールの統計と情報を表示するのに使用します。

構文: call            errors  
                         physical-errors  
                         queue  
                         state  
                         statistics

**errors** このコールで発生した一般的な伝送エラーを表示します。

例:

```
Layer-2-Tunneling Console> call errors
CallID | Serial # | ACK-timeout | Dropped pkts
56744  | 1        | 0           | 0
```

**CallID**            このコールに対応するローカル識別子

**Serial #**           このコールをログに記録するのに使用された番号

**ACK-timeout**       ピアからタイムアウト通知を受信した回数

## Dropped pkts

このコールで紛失を宣言されたパケットの数。これは、受信するはずであったが、ピアによって紛失として通知されたパケットです。

## physical-errors

コールで発生したデータ・エラーを表示します。

例:

```
Layer-2-Tunneling Console> call physical-errors
CallID | Serial# | CRC Errors | framing Errors | HW overrun | buffer overrun | timeout Errors | align-ment | time since updated
56744 | 1 | 0 | 0 | 0 | 0 | 0 | 0 |
```

**CallID** このコールに対応するローカル識別子

**Serial #** このコールをログに記録するのに使用された番号

**CRC Errors** CRC が一致しなかったパケットの数

### framing errors

フレーム・エラーを含むパケットの数

**HW overrun** ハードウェア・オーバーランが発生した回数

### buffer overrun

バッファ・オーバーランが発生した回数

### timeout errors

インターフェースがタイムアウトになった回数

**alignment** 配列エラーが発生した回数

### time since updated

前回のエラーのポーリングからの経過時間

**queue** 各コールの待ち行列に関する情報を表示します。

例:

```
Layer-2-Tunneling Console> call queue
CallID | Serial# | Tx Win | Rx Win | Ns | Nr | Rx Q | Tx Q | priority | out Q
56744 | 1 | 4 | 4 | 100 | 200 | 0 | 0 | 0 | 0
```

**CallID** このコールに対応するローカル識別子

**Serial #** このコールをログに記録するのに使用された番号

**Tx Win** ピアのデータの最大受信ウィンドウ

**Rx Win** ローカル最大送信ウィンドウ

**Ns** このコールで送信される次のパケット・シーケンス番号

**Nr** このコールで受信が期待されている次のパケット・シーケンス番号

**Rx Q** 受信待ち行列の現在のパケット数

**Tx Q** 送信待ち行列の現在のパケット数

**priority** L2TP による送信を待っている優先順位 PPP パケットの数

**out Q** L2TP による送信を待っている通常の PPP パケットの数

**state** 各コールの現在の状態を表示します。

例:

```
Layer-2-Tunneling Console> call state
CallID | Serial # | Net # | State | Time Since Chg | PeerID | TunnelID
56744 | 1 | 2 | Established | 00:00:00 | 345 | 45678
```

<b>CallID</b>	このコールに対応するローカル識別子
<b>Serial #</b>	このコールをログに記録するのに使用された番号
<b>Net #</b>	このコールに対応する装置番号。LNS のコールの場合、これは L2 ネットです。LAC のコールの場合、これは最初のコールを受信した PPP 装置です。
<b>State</b>	現在のコールの状態。有効なコールの状態は、次のとおりです。 <b>Established</b> トンネル・ネットワーク・トラフィックの伝送準備完了。 <b>Idle</b> コールはアイドル状態です。 <b>Wait Cs Answer</b> 通信リンクがオープンするのを待っています。 <b>Wait Reply</b> ピアからの応答を待っています。 <b>Wait Tunnel</b> トンネルの確立を待っています。
<b>Time since chg</b>	前回の状態変更からの経過時間
<b>PeerID</b>	ピアのコール ID
<b>TunnelID</b>	このコールに対応するローカル・トンネル

### statistics

各コールのデータ伝送に関する統計を表示します。

例:

```
Layer-2-Tunneling Console> call statistics
CallID | Serial # | Tx Pkts | Tx Bytes | Rx Pkts | Rx Bytes | RTT | ATO
56744 | 1 | 34 | 1056 | 45 | 1567 | 10 | 34
```

<b>CallID</b>	このコールに対応するローカル識別子
<b>Serial #</b>	このコールをログに記録するのに使用された番号
<b>Tx Pkts</b>	このコールの送信されたパケット数
<b>Tx Bytes</b>	このコールの送信されたバイト数
<b>Rx Pkts</b>	このコールの受信されたパケット数
<b>Rx Bytes</b>	このコールの受信されたバイト数
<b>RTT</b>	このコールの現行の算定一巡時間
<b>ATO</b>	このコールの現行の算定適応タイムアウト

## Kill

**kill** は、トンネルを即時に終了するのに使用します。このコマンドは、トンネルのすべてのローカル資源を解放して、強制的に接続を終了させます。トンネルの終了はピアに通知されません。

注: このコマンドを使用するのは、**stop** コマンドではトンネルを終了させることができない場合だけに限ってください。

構文: **kill** tunnel *tunnelid*

**tunnel** *tunnelid*

終了させるトンネルを指定します。

## Memory

**memory** コマンドは、L2TP の現在のメモリーの使用状況を表示するのに使用します。

構文: **memory**

例:

```
Layer-2-Tunneling Console> mem
Number of layer-2-tunneling buffers: Requested = 2000, Total = 1200, Free
= 1000
```

この例では、ユーザーは 2000 のバッファを構成しましたが、1200 しか割り当てることができませんでした。現在、200 のバッファが使用中で、1000 が空いています。

## Start

**start** コマンドは、別のピアとのトンネル伝送を開始するのに使用します。

構文: **start** (パラメーターを付けないと、ホスト名の入力を求められます。)

**tunnel** *hostname*

**hostname**

L2TP がトンネルを確立する相手のホストの名前

## Stop

**stop** コマンドは、トンネル伝送を停止するのに使用します。トンネルを終了する前に、必要な終結処置を完了させます。

構文: **stop** tunnel *tunnelid*

**tunnel** *tunnelid*

終了させるトンネルを指定します。

## Tunnel

**tunnel** コマンドは、すべてのトンネルに関する統計と情報を表示するのに使用します。



構文: tunnel call  
errors  
peer  
queue  
state  
statistics  
transport

**calls** すべてのトンネルと、各トンネル内の各コールの状態を表示します。

**errors** トンネル上で発生したエラーを表示します。

例:

```
Layer-2-Tunneling Console> tunnel errors
Tunnel ID | Type | ACK-timeouts
96785    | L2TP | 0
```

**Tunnel ID** このコールに対応するローカル識別子

**Retransmissions**

トンネル上で再送されたパケットの数

**peer** トンネルとそのトンネルに対応するピアを表示します。

例:

```
Layer-2-Tunneling Console> tunnel peer
Tunnel ID | Type | Peer ID | Peer Hostname
96785    | L2TP | 89777   | mypeer
```

**Tunnel ID** このコールに対応するローカル識別子

**Peer ID** このトンネルに割り当てられたピアのトンネル識別子

**Peer Hostname**

ローカル・データベースに表示されるピアのホスト名

**queue** 各トンネルの待ち行列に関する情報を表示します。

例:

```
Layer-2-Tunneling Console> tunnel queue
Tunnel ID | Type | Rx Win | Tx Win | Ns | Nr | Rx Q | Tx Q
96785    | L2TP | 4      | 4      | 5  | 6  | 0    | 0
```

**Tunnel ID** このコールに対応するローカル識別子

**Rx Win** ローカルの受信ウィンドウを構成するパケットの最大数

**Tx Win** ピアの受信ウィンドウを構成するパケットの最大数

**Ns** 送信する次のパケットのシーケンス番号

**Nr** 受信する次のパケットのシーケンス番号

**Rx Q** 現在受信待ち行列にあるパケットの数

**Tx Q** 現在送信待ち行列にあるパケットの数

**state** すべてのトンネルの現在の状態を表示します。

例:

```
Layer-2-Tunneling Console> tunnel state
Tunnel ID | Type | Peer ID | State | Time Since Chg | # Calls | Flags
96785    | L2TP | 89777   | Established | 00:00:00 | 1 | 0
```

<b>Tunnel ID</b>	このコールに対応するローカル識別子
<b>Peer ID</b>	このトンネルに割り当てられたピアのトンネル識別子
<b>State</b>	現在のトンネルの状態。有効なトンネル状態は、次のとおりです。
<b>Established</b>	トンネルは確立されました。
<b>Idle</b>	トンネルはアイドル状態です。
<b>Wait Ctrl Reply</b>	ホストはピアからの応答を待っています。
<b>Wait Ctrl Conn</b>	ホストはピアからの接続標識を待っています。
<b>Time since chg</b>	前回の状態変更からの経過時間
<b># Calls</b>	このトンネル上の活動状態のコールの数
<b>Flags</b>	このトンネル上の接続メッセージを制御するのに使用されたフラグ

#### statistics

トンネルに関連する統計を表示します。

例:

```
Layer-2-Tunneling Console> tunnel statistics
Tunnel ID | Type | Tx Pkts | Tx Bytes | Rx Pkts | Rx Bytes | RTT | ATO
96785    | L2TP | 4       | 78       | 5       | 89       | 10  | 31
```

<b>Tunnel ID</b>	このコールに対応するローカル識別子
<b>Tx Pkts</b>	送信されたパケット数
<b>Tx Bytes</b>	送信されたバイト数
<b>Rx Pkts</b>	受信されたパケット数
<b>Rx Bytes</b>	受信されたバイト数
<b>RTT</b>	トンネル制御接続メッセージの現行の算定一巡時間
<b>ATO</b>	トンネル制御接続メッセージの現行の算定適応タイムアウト

#### transport

トンネルに関する UDP 情報を表示します。

例:

```
Layer-2-Tunneling Console> tunnel transport
Tunnel ID | Type | Peer IP Address | UDP Src | UDP Dest
96785    | L2TP | 11.0.0.102     | 1056   | 1089
```

<b>Tunnel ID</b>	このコールに対応するローカル識別子。
<b>Peer IP address</b>	このトンネルのピアの IP アドレス
<b>UDP Src</b>	このトンネルの UDP 発信元ポート
<b>UDP Dest</b>	このトンネルの UDP 宛先ポート

## 第22章 ネットワーク・アドレス変換の使用

ネットワーク・アドレス変換 (NAT) とその拡張機能であるネットワーク・アドレスおよびポート変換 (NAPT) は、組織の利用可能な IP アドレスの数を拡張することができます。また公衆ネットワークのユーザーに私設ネットワークの一部のアドレスを知られるのを防止することができます。NAT では、公衆 IP アドレスを使用して私設 IP アドレスを表します。

公衆 IP アドレスとは、IP 公衆ネットワークのホストの有効なアドレスであり、公衆ネットワーク内で固有であることが必要です。公衆ネットワークがインターネットの場合、公衆 IP アドレスは、ネットワーク情報センター (NIC) によって提供される固有のインターネット・アドレスでなければなりません。

私設アドレスはルーターには分かりますが、公衆ネットワークには分かりません。各私設ネットワーク内ではアドレスは固有であることが必要ですが、2 つの異なる私設ネットワークに同じアドレスが重複して存在しても構いません。私設アドレスは、スタブ・ネットワーク内のホストに割り当てられます。スタブ・ネットワークというのは、1 つのルーターのみを通して公衆ネットワークにアクセスできるネットワークのことです。

NAT は、いくつかの方法で、利用可能な IP アドレスを拡張します。

- 公衆アドレスを回転して使用することにより、1 つの公衆アドレスで複数の私設アドレスを表すことができる。
- アドレスの重複が可能である (重複アドレスがそれぞれ異なる私設ネットワークで使用されている場合に限られる)。
- ネットワーク管理者が、資源が限られてきている NIC アドレスの代わりに、任意の IP アドレスを私設ネットワークで使用することができる。

私設アドレスを使用すれば、アドレスを外界から隠すこともできます。NAT のこのフィーチャーは、私設アドレスが知られるのを防止するための一種のファイアウォールとしての役目を果たします。

**重要:** NAT を定義しているインターネット草案のセクション 5.4 に、“アプリケーション内の IP アドレス (および、NAPT の場合は、TCP/UDP ポート) を持つ (および、使用する) アプリケーションは、NAT を通すと機能しない...” と記述されています。DLSw および XTP は、エンドポイント IP アドレスに基づいて (特に、どの相手がより高いアドレスを持っているかに基づいて) 決定を下すことに注意する必要があります。NAT を通して実行されているアプリケーション (DLSw や XTP など) は、そのアドレスは私設アドレスであると考えているのに対して、他のルーター内の相手のアプリケーションは、そのアプリケーションのアドレスは公衆アドレスであると考えてるので、間違った決定がなされる可能性があります。

286ページの図21 に示されている、スタブ・ネットワーク内のワークステーションの図を見てください。この例では、スタブ・ネットワークは IP アドレスが 10.33.96.0、サブネット・マスクが 255.255.255.0 の IP サブネットから構成されています。

## ネットワーク・アドレス変換の使用



図 21. NAT を実行するネットワーク

NAT を使用するには、ネットワーク管理者は 1 つまたは複数の公衆 IP アドレスを 2216 内の公衆アドレス・プールに割り当て、私設 IP アドレスをスタブ・ネットワーク内の各ワークステーションに割り当てます。公衆 IP アドレスは *reserve pool* に割り当て、私設 IP アドレスは *translate range* に割り当てます。

NAT 機能は、最初に私設ネットワーク内のステーションの私設アドレスを公衆アドレスの 1 つに結合します。結合とは、その私設アドレスをもつパケットはすべて、パケットがアウトバウンドされるときに、その公衆 IP アドレスに変換されることを意味しています。インバウンド・パケットは、あて先として公衆 IP アドレスを持っています。NAT は公衆アドレスを認知し、それを私設 IP アドレスに変換して、パケットを転送します。トラフィックが停止した後、ユーザーが設定できるタイマーがタイムアウトになるまで、結合は維持されます。タイムアウトになった時点で、NAT は結合を終了し、その公衆アドレスを再利用できるようにします。

この例では、パケットは、発信元私設アドレス 10.33.96.5 からインターネット内のあて先アドレス 167.71.13.4 に転送されます。2216 内の NAT は、私設アドレス 10.33.96.5 を公衆アドレス 198.76.29.7 に変換します。この変換によって、私設アドレス 10.33.96.5 は公衆ネットワークから隠されるので、私設アドレス 10.33.96.5 を直接アドレス指定する着信パケットはありません。代わりに、167.71.13.4 からの着信パケットは公衆アドレス 198.76.29.7 あてに送られます。NAT ルーターは 198.76.29.7 をアドレス指定したパケットを受信すると、そのあて先公衆アドレスを私設アドレス 10.33.96.5 に変換し、パケットを転送します。

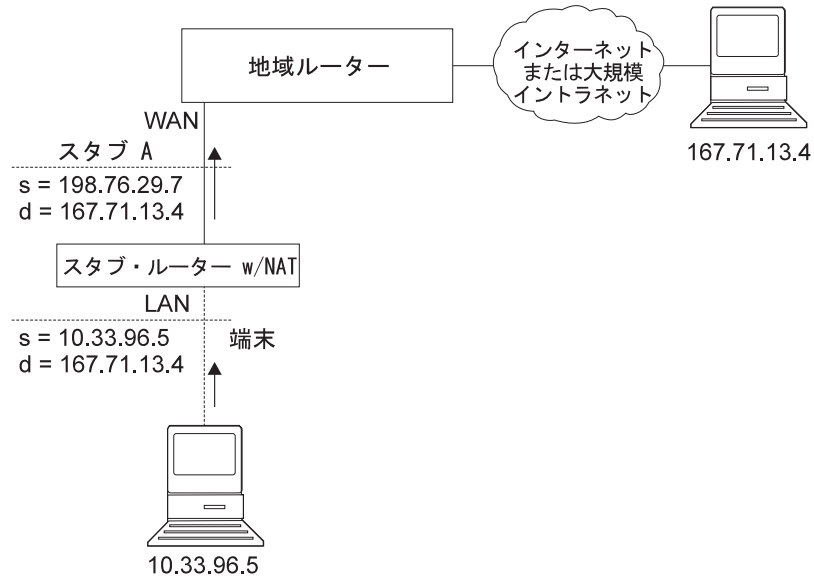
## ネットワーク・アドレス・ポート変換

NAPT は、TCP および UDP トラフィックにのみ使用できます。NAPT では、複数の私設アドレスが 1 つの公衆アドレスを同時に使用することができます。NAT は、1 つの公衆アドレスを 1 つの私設アドレスにマップするのに対して、NAPT は、NAPT 公衆アドレスおよび 公衆ポート番号を、私設アドレスおよび私設ポート番号にマップします。各公衆アドレス・プールにつき 1 つの NAPT アドレスしか構成できません。

NAPT の構成は、NAPT トラフィックに使用する 1 つの公衆アドレスを構成するだけで済みます。NAPT の利点は、公衆 IP アドレス・プールからの 1 つのアドレスが、複数の私設 IP アドレスを同時にサポートできることです。

## 静的アドレス・マッピング

ときには、公衆ネットワークから直接アクセスできるステーションまたはサーバーを私設ネットワーク内に構成したい場合があります。その場合は、ステーションの私設アドレスを特定の公衆アドレスに静的にマッピングする必要があります。私設アドレスから発信されるすべてのメッセージは、あて先の公衆アドレスに変換され、公衆アドレスあてのインバウンド・メッセージはすべて、対応する私設アドレスに自動的に転送されます。静的アドレス・マッピングには、NAT と NAPT の 2 種類があります。

## NAT 静的アドレス・マッピング

NAT マッピングでは、すべての IP プロトコルがホストにアクセスできます。以下に示すのは、NAT マッピングの構成例です。

私設アドレス	10.1.1.2
私設ポート	0
公衆 NAT アドレス	9.67.1.1
公衆ポート	0

## NAPT 静的アドレス・マッピング

TCP または UDP アプリケーションを指定する場合、事前割り当てされた私設ポートを組み込んだ NAPT マッピングを指定するオプションがあります。NAPT 静的アドレス・マッピングでは、NAPT 公衆アドレスを構成する必要があります。たとえば、私設アドレス 10.1.1.1 の Telnet ホストが NAPT 公衆アドレス 9.67.1.2 を使用するように構成する場合、静的マッピングは以下のように構成します。

私設アドレス	10.1.1.1
私設ポート	23
公衆 NAPT アドレス	9.67.1.2
公衆ポート	23

私設ポートと公衆ポートは、Telnet 用に事前割り当てされたポートであるポート 23 にマップされます。この管理者は、同じ私設アドレス 10.1.1.1 に FTP サーバー (事前割り当てアドレス 21) も持っており、これを NAPT 公衆アドレス 9.67.1.2 にマップ

## ネットワーク・アドレス変換の使用

する場合、このマッピングは以下のようになります。

私設アドレス	10.1.1.1
私設ポート	21
公衆 NATP アドレス	9.67.1.2
公衆ポート	21

アドレス 10.1.1.1 のサーバーは、両方のアプリケーションに同じ NATP 公衆アドレス (9.67.1.2) を使用していますが、NAPT は異なるポート番号 (23 と 21) を使用することによって、この 2 つを区別することができます。しかし NATP は、2 つのサーバーが同じ NATP 公衆アドレスを使用し、同じアプリケーションおよびポート番号を持っている場合は、それらを区別することはできません。たとえば、NAPT 公衆アドレスと事前割り当てポート番号が、10.1.1.3 ポート 21 と 10.1.1.1 ポート 21 で同じである場合、NAPT は着信 FTP トラフィックをサーバー 10.1.1.3 と 10.1.1.1 のどちらに送るのか判断できません。同じ NATP アドレスとアプリケーションを使用するサーバーを 2 つ以上構成する場合は、サーバーの事前割り当てポート以外のポートを使用する必要があります (たとえば、FTP デモンをポート 200 で開始するなど)。

---

## NAT 用のパケット・フィルターおよびアクセス制御規則の設定

管理者は、NAT または NATP によって変換される私設アドレスの範囲を識別するのに加えて、2216 内の IP 用のパケット・フィルターとアクセス制御規則も設定する必要があります。NAT 構成では、公衆ネットワークに接続されているインターフェースに、1 つのインバウンド・パケット・フィルターと 1 つのアウトバウンド・パケット・フィルターを構成することが必要です。また、インバウンド・パケット・フィルターに対して 1 つまたは複数のアクセス制御規則を構成し、アウトバウンド・パケット・フィルターに対しても 1 つまたは複数のアクセス制御規則を構成することも必要です。着信フィルター・アクセス制御規則は、該当する定義済み公衆アドレスをもつインバウンド・パケットを NAT に渡します。アウトバウンド・フィルター・アクセス制御規則は、該当する定義済み私設アドレスをもつアウトバウンド・パケットを NAT に渡します。

NAT に適用されるアクセス制御規則は、アクセス制御規則タイプ **I** (包括的) および **N** (NAT) を持っています。IP アクセス制御の構成については、プロトコルの構成と監視 解説書、第 1 巻 を参照してください。

注: NAT は、IPsec トンネルと合わせて構成することもできます。この構成の例は、240ページの『ルーター A のパケット・フィルター・アクセス制御規則の構成』にあります。

### 例: IP フィルターとアクセス制御規則をもつ NAT の構成

この例は、289ページの図22 に示したネットワーク内のスタブ・ルーターの NAT を構成する方法を示しています。コマンドの説明は、293ページの『第23章 ネットワーク・アドレス変換の構成および監視』を参照してください。



図22. NAT を実行するネットワーク

以下の手順で行います。

1. NAT および NAPT によって使用される公衆アドレスのプールを設定します。これには **reserve** コマンドを使用します。

```
NAT config> reserve 198.76.29.7 255.255.255.0 6 pool1 198.76.29.7
NAT config> reserve 198.76.29.15 255.255.255.0 3 pool1 0.0.0.0
```

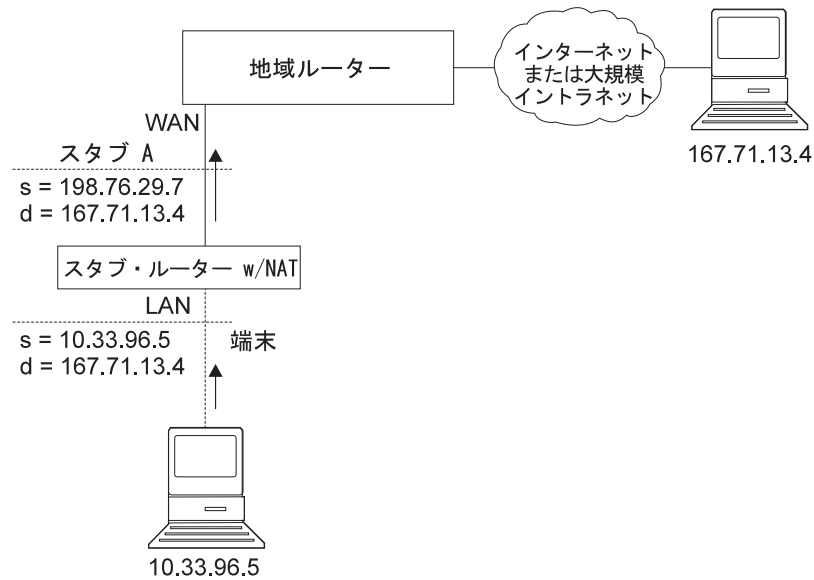
この例では、*pool1* と呼ばれるプールが設定されました。プール内の NAPT アドレスは 198.76.29.7 です。アドレス 198.76.29.13 および 198.76.29.14 は利用不能なので、プールはそれら除外するように設定されています。入力するパラメーターは *public-address*、*mask*、*number-in-group*、*name*、および *napt-address* です。NAPT アドレスの値 0.0.0.0 は、このグループ内のアドレスはどれも NAPT アドレスではないことを意味しています。プールに NAPT を構成しない場合は、すべてのグループに NAPT アドレス 0.0.0.0 を使用します。

2. **translate** コマンドを使用して、*pool1* 内の公衆アドレスに変換される私設アドレスの範囲を設定します。入力するパラメーターは、*private-address*、*mask*、および *name* です。

```
NAT config> translate 10.33.96.0 255.255.255.0 pool1
```

3. 公衆アドレスの 1 つに固定的にマップする、私設ネットワーク内部のステーションの静的マッピングを設定します。以下のコマンドは、公衆ネットワークから任意のタイプのトラフィックを受信するマシン (10.33.96.5) を識別します。2 番目のマシン (10.33.96.4) は、Telnet サーバーと HTTP サーバーの両方の役目を果たします。パラメーターは、*private-address*、*private-port-number*、*public-address*、および *public-port-number* です。*pool1* の NAPT アドレスは、2 つのポート番号を持つように構成されているホストの公衆アドレスとして使用されていることに注意してください。

```
NAT config> map 10.33.96.5 0 198.76.29.8 0
NAT config> map 10.33.96.4 23 198.76.29.7 23
NAT config> map 10.33.96.4 80 198.76.29.7 80
```

4. NAT を使用可能にします。

```
NAT config> enable NAT
```

## ネットワーク・アドレス変換の使用

- 2つのIPパケット・フィルターを作成して、IPがパケットをNATに渡すようにします。これらは、インターフェース0(公衆ネットワークに接続されているインターフェース)のインバウンド・パケット・フィルターとアウトバウンド・パケット・フィルターです。

```
IP Config> add packet-filter outbound out-0 0
IP Config> add packet-filter inbound in-0 0
```

- update** コマンドを使用して、packet-filter '*filter-name*' Config> プロンプトを表示します。NAT用のアクセス制御規則をインバウンド・フィルターに追加します。公衆インターフェース(ネット0)を介して受信したNATの予約済み公衆アドレス・プールあてのパケットを、NATに渡す必要があります。NATは公衆アドレス(および、パケットがNAPTアドレスあての場合は、公衆ポート)を正しい私設アドレス(および、パケットがNAPTアドレスあての場合は、私設ポート)で置き換えます。インターネット発信元の0.0.0.0のアドレスとマスクは、公衆ネットワークからのすべての発信元アドレスをNATに渡すことを示しています。

```
IP Config> update packet-filter
Packet-filter name [ ]? in-0
Packet-filter 'in-0' Config> add access
Enter type [E]? IN
Internet source [0.0.0.0]?
Source mask [255.255.255.255]? 0.0.0.0
Internet destination [0.0.0.0]? 198.76.29.0
Destination mask [255.255.255.255]?255.255.255.0
Enter starting protocol number ([0] for all protocols) [0]?
Enable logging? (Yes or [No]):
Packet-filter 'in-0' Config>
```

アクセス制御規則の範囲は、pool1に定義されたアドレスの範囲より大きくなっています。NATに渡されたパケットのアドレスが、アクセス制御規則に定義された範囲内であるが、公衆アドレス・プール内のアドレスの1つではない場合、NATはそのパケットを変更せずにIPに戻します。

- ルーターが、アクセス制御規則に一致しないパケットを廃棄せずに渡すようにしたい場合は、ワイルドカード・アクセス制御規則を作成することができます。次の例は、このようなアクセス制御規則を示しています。

```
Packet-filter 'in-0' Config> add access
Enter type [E]? I
Internet source [0.0.0.0]? 0.0.0.0
Source mask [255.255.255.255]? 0.0.0.0
Internet destination [0.0.0.0]? 0.0.0.0
Destination mask [255.255.255.255]?0.0.0.0
Enter starting protocol number ([0] for all protocols) [0]?
Enable logging? (Yes or [No]):
Packet-filter 'in-0' Config>
```

- NAT用のアクセス制御規則を発信フィルターに追加します。ネット0インターフェースから転送された、私設ネットワーク上の発信元アドレスを持っているパケットを識別し、IPがそれらをNATに渡せるようにします。NATは私設アドレスをpool1内の公衆アドレスの1つで置き換えます。

```
Packet-filter 'out-0' Config> add access
Enter type [E]? IN
Internet source [0.0.0.0]? 10.33.96.0
Source mask [255.255.255.255]? 255.255.255.0
Internet destination [0.0.0.0]?
Destination mask [255.255.255.255]?0.0.0.0
Enter starting protocol number ([0] for all protocols) [0]?
Enable logging? (Yes or [No]):
Packet-filter 'out-0' Config>
```



## ネットワーク・アドレス変換の使用

アクセス制御規則に一致しないパケットを転送する計画の場合は、フィルター *in-0* の場合と同様に、このパケット・フィルターを使用して、ワイルドカード包括的アクセス制御規則を最後のアクセス制御規則として追加することができます。

9. IP Config> プロンプトから **list packet-filter filter-name** コマンドを使用して、各パケット・フィルターのアクセス制御規則の正確性とシーケンスを検査できます。
10. IP 用のアクセス制御を使用可能にします。

```
IP Config> set access-control on
```

11. **talk 5** を使用して、IP および NAT をリセットします。ここまでは、ルーター構成の変更を作成してきましたが、これらの変更はルーターには影響を与えていません。IP および NAT の **reset** コマンドにより、ルーターは新規構成を読み取り、構成に定義された規則を使用して稼働するようになります。

```
NAT> reset NAT  
IP> reset IP
```

## ネットワーク・アドレス変換の使用

## 第23章 ネットワーク・アドレス変換の構成および監視

この章では、ネットワーク・アドレス変換 (NAT) 構成コマンドおよび監視コマンドについて説明し、以下の節が含まれています。

- 『ネットワーク・アドレス変換の構成環境へのアクセス』
- 『ネットワーク・アドレス変換構成コマンド』
- 300ページの『ネットワーク・アドレス変換監視環境へのアクセス』
- 300ページの『ネットワーク・アドレス変換監視コマンド』

### ネットワーク・アドレス変換の構成環境へのアクセス

NAT 構成環境にアクセスするには、Config> プロンプトで、次のコマンドを入力します。

```
Config> feature nat
Network Address Protocol user configuration
NAT config>
```

### ネットワーク・アドレス変換構成コマンド

この節では、ネットワーク・アドレス変換 (NAT) 構成コマンドについて説明します。NAT を構成するには、これらのコマンドを NAT config> プロンプトで入力します。

表 45. NAT 構成コマンド

コマンド	機能
? (ヘルプ)	このコマンド・レベルで使用可能なすべてのコマンドを表示するか、または特定のコマンドのオプション (利用できる場合) をリストします。 xxviiiページの『ヘルプの入手』を参照してください。
Change	公衆 IP アドレス予約プール、私設アドレス変換範囲、および静的マッピングを変更します。
Delete	公衆 IP アドレス予約プール、私設アドレス変換範囲、および静的マッピングを削除します。
Disable	NAT を使用不可にします。
Enable	NAT を使用可能にします。
List	NAT 構成に関する情報をリストします。
Map	ステーションまたはサーバーの静的 NAT または NAPT 結合を作成します。
Reserve	公衆 IP アドレス・プールを作成し、そのプールにアドレスを追加します。
Reset	ルーターが NAT 構成を読み込み、構成された NAT 規則に従って稼働するようにします。
Set	タイムアウトを設定します。
Translate	NAT 公衆アドレス・プールによって変換される私設 IP アドレスを識別します。
Exit	直前のコマンド・レベルに戻ります。 xxviiiページの『下位レベル操作環境の終了』を参照してください。

## ネットワーク・アドレス変換の構成 (Talk 6)

### Change

**change** コマンドは、公衆 IP アドレス予約プール、私設 IP アドレス変換範囲、および静的マッピングを変更するのに使用します。

構文:

```
change                reserve
                        translate
                        mappings
```

#### **reserve** *pools*

公衆 IP アドレス予約プールの特性 (IP アドレスおよびマスクなど) を変更することができるプロンプトを表示します。

**有効値:** 構成されたプールを識別するインデックス番号。この番号は **list reserve pools** コマンドを入力すると表示されます。

**デフォルト値:** なし

#### **translate** *ranges*

私設 IP アドレス変換範囲の特性 (IP アドレスおよびマスクなど) を変更することができるプロンプトを表示します。

**有効値:** 構成された変換範囲を識別するインデックス番号。この番号は **list translate** コマンドを入力すると表示されます。

**デフォルト値:** なし

#### **mappings**

静的アドレス・マッピングの特性 (IP アドレスおよびポートなど) を変更することができるプロンプトを表示します。

**有効値:** 構成されたマッピングを識別するインデックス番号。この番号は **list mappings** コマンドを入力すると表示されます。

**デフォルト値:** なし

### Delete

**delete** コマンドは、公衆 IP アドレス予約プール、私設 IP アドレス変換範囲、およびマッピングを削除するのに使用します。

構文:

```
delete                reserve
                        translate
                        mappings
```

#### **reserve** *pools*

公衆 IP アドレス予約プールを削除することができるプロンプトを表示します。

**有効値:** 構成されたプールを識別するインデックス番号。この番号は **list reserve pools** コマンドを入力すると表示されます。

デフォルト値: なし

**translate** *ranges*

私設 IP アドレス変換範囲を削除することができるプロンプトを表示します。

**有効値:** 構成された変換範囲を識別するインデックス番号。この番号は **list translate** コマンドを入力すると表示されます。

デフォルト値: なし

**mappings**

静的アドレス・マッピングを削除することができるプロンプトを表示します。

**有効値:** 構成されたマッピングを識別するインデックス番号。この番号は **list mappings** コマンドを入力すると表示されます。

デフォルト値: なし

## Disable

**disable** コマンドは、NAT を使用不可にするのに使用します。変換を必要とするパケットを廃棄させて NAT を使用不可にすることも、変換を必要とするパケットを通過させて NAT を使用不可にすることもできます。

構文:

**disable** n

drop

pass

**drop** 変換を必要とするパケットを廃棄させて NAT を使用不可にします。

**pass** 変換を必要とするパケットを通過させて NAT を使用不可にします。

## Enable

**enable** コマンドは、NAT を使用可能にするのに使用できます。NAT を使用可能にすると、実行の準備が整いますが、**reset** コマンドを使用するか、ルーターをリスタートするまでは実行されません。

構文:

**enable** n

## List

**list** コマンドは、公衆 IP アドレス予約プール、私設 IP アドレス変換範囲、マッピング、グローバル設定値、またはすべての NAT 情報をリストするのに使用します。

構文:

**list**

reserve

addresses

pools

## ネットワーク・アドレス変換の構成 (Talk 6)

translate  
mappings  
global  
all

次の例では、時間は、時、分、および秒で表示されます。エントリー経過時間は、そのエントリーが最後に使用されてから経過した時間です。結合は、これらの 2 つのアドレス間をトラフィックが流れることを意味しています。タイムアウトは、結合を除去する前の、最後の通信後に経過した時間を決めます。タイムアウトについての詳細は、**set** コマンドの項を参照してください。

### 例:

```
NAT config>list all
NAT Globals:
NAT is ENABLED
Tcp Timeout....: 24:00:00
Non-Tcp Timeout: 0:01:00
NAT Reserved Address Pool(s):
Index First Address Mask Count NAPT Address Pool Name
1 9.8.7.1 255.255.255.0 3 0.0.0.0 pool1
2 9.8.7.6 255.255.255.0 12 9.8.7.9 pool1
NAT Translate Range(s):
Index IP Address IP Mask Associated Pool Name
1 7.1.1.0 255.255.255.0 pool1
2 10.0.0.0 255.0.0.0 pool1
NAT Static Mapping(s):
Index Private Address:Port Public Address.:Port
1 10.1.2.3 0 9.8.7.1 0
2 7.1.1.1 21 9.8.7.9 21
```

## Map

**map** コマンドは、私設ネットワーク内のホストまたはサーバーを公衆アドレスに静的に結合するのに使用します。このコマンドは、私設ネットワークのサーバーを設定するのに使用することができ、NAT の始動時のアソシエーションを確立します (これは、決して変更されることはありません)。

公衆および私設ポート番号 0 をもつ静的マッピングは NAT マッピングです。ポート番号に他の値をもつ静的マッピングは NAPT マッピングです。

### 構文:

```
map private-address private-port-number public-address  
public-port-number
```

#### **private-address**

ワークステーションの私設アドレス。

**有効値:** 有効な IP フォーマットのインターネット・ホスト・アドレス。これは、公衆ネットワークから永続的にアクセスする必要があるスタブ・ネットワーク内のステーション (サーバーなど) に割り当てられたアドレスでなければなりません。

**デフォルト値:** なし

#### **private-port-number**

私設アドレスをもつ装置で実行されているアプリケーションの TCP/UDP ポ

## ネットワーク・アドレス変換の構成 (Talk 6)

ート番号。 **0** を入力すると NAT 結合が作成され、それ以外の値を入力すると NAPT 結合が作成されます。 NAPT の一般的なポート値は、Telnet は 23、FTP は 21、HTTP は 80 です。

有効値: 0 ~ 65535

デフォルト値: 0

### public-address

この私設アドレスがマップされる公衆 IP アドレス。これは、NAPT マッピングの場合は NAPT アドレス、NAT マッピングの場合は NAT アドレスでなければなりません。

有効値: 公衆ネットワークに固有の有効な IP アドレス。公衆ネットワークは、ネットワークの設計に応じて、インターネットまたはイントラネットが可能です。

デフォルト値: なし

### public-port-number

公衆アドレスで変換されるパケットのポート番号。値 0 は、すべてのポートを表します。一般的な値は、Telnet は 23、FTP は 21、HTTP は 80 です。

有効値: 0 ~ 65535

デフォルト値: 0

この例では、私設 IP アドレス 10.11.12.200 をもつサーバーは、インターネットからのすべてのトラフィックを受け入れます。私設アドレス 10.11.12.199 をもつサーバーは、Telnet サーバーおよび FTP サーバーです。

例:

```
map 10.11.12.200 0 9.8.7.2 0
map 10.11.12.199 23 9.8.7.9 23
map 10.11.12.199 21 9.8.7.9 21
```

## Reserve

**reserve** コマンドは、一定範囲の IP アドレスを作成し、公衆アドレス・プールに追加するのに使用します。

構文:

```
reserve public-address mask number-in-group name napt-address
```

### public-address

プール内のこの範囲またはグループを構成する一連のアドレスの最初の公衆 IP アドレス。たとえば、プール内のこのグループに 9.8.7.6 ~ 9.8.7.17 の一連の 12 個のアドレスが含まれている場合、この値は 9.8.7.6 になります。

注: 別の範囲のアドレスを公衆アドレス・プールに追加するには、各グループごとに別々に **reserve** コマンドを使用し、同じプール名を使用して各グループを対応付けます。たとえば、9.8.7.6 ~ 9.8.7.17 のアドレスを pool1 内の 1 つのグループとして構成し、アドレス 9.8.7.1 ~ 9.8.7.3 を

## ネットワーク・アドレス変換の構成 (Talk 6)

同じプール内の別のグループとして構成するといったことが可能です。  
この場合、アドレス 9.8.7.4 と 9.8.7.5 は構成されず、そのプールでは使用されません。

**有効値:** 公衆ネットワークに固有の有効な IP アドレス。

**デフォルト値:** なし

**mask** IP アドレスからビットを選択するマスク。このマスクは、インターネット・アドレスと同様に、32 ビットの長さです。マスク内の 1 は、アドレスのネットワークまたはサブネット部分を選択します。0 はホスト部分を選択します。たとえば、アドレスが 9.8.7.6 でマスクが 255.255.0.0 の場合は、最初の 2 バイトが 9.8 であるすべてのアドレス範囲 (つまり、9.8.0.0 ~ 9.8.255.255) が含まれます。

**有効値:** 任意の有効な IP マスク

**デフォルト値:** なし

### **number-in-group**

グループ内に *public-address* から始まる順次アドレスがいくつ含まれるかを指定します。アドレス 9.8.7.6 ~ 9.8.7.17 の場合、この値は 12 です。

**有効値:** 1 ~ IP マスクによって定義できる値

**デフォルト値:** なし

**name** 公衆アドレス予約プールの名前。この文字列は、対応する **translate** コマンドのプール名と一致している必要があります。

**有効値:** 最大 16 字の印刷可能文字を使用した任意の名前。先頭と末尾のブランクは無視されます。

**デフォルト値:** なし

### **napt-address**

ネットワーク・アドレス・ポート変換 (NAPT) によって使用される公衆アドレス・プールからの 1 つの IP アドレス。このアドレスは、TCP および UDP トラフィックで、プロトコル・ポート番号に従って複数の私設アドレスを 1 つの NAPT アドレスにマップするのに使用されます。NAPT の使用はオプションです。これを使用する場合、1 つの公衆アドレス・プールには 1 つの NAPT アドレスしか入れることができません。プールまたはグループに NAPT アドレスが存在しない場合は、値 **0.0.0.0** を入力します。NAPT アドレスは 1 回だけプールに入力すれば済みます。

**有効値:** 公衆 IP アドレスの 1 つ。必ずしも公衆アドレス・プールに定義された値の範囲に含まれている必要はありませんが、同じサブネット内に存在することが必要です。

**デフォルト値:** 0.0.0.0 (NAPT がないことを意味します)

例:

```
reserve 9.8.7.1 255.255.255.0 3 pool1 0.0.0.0
reserve 9.8.7.6 255.255.255.0 12 pool1 9.8.7.9
```



## Reset

**reset** コマンドは、NAT をリセットするのに使用します。このコマンドは、すべての結合を削除し、NAT が使用しているすべてのメモリーを解放し、現行の Talk 6 構成に基づいて NAT をリスタートします。NAT をリセットしても、2216 の他のコンポーネントを中断させることはありません。

構文:

**reset nat**

NAT が無効な構成を検出すると、それを知らせるメッセージを出します。NAT ELS メッセージを検討して、NAT 初期化に失敗した理由を調べてください。

## Set

**set** コマンドは、TCP および非 TCP タイムアウトを設定するのに使用します。

構文:

**set** *tcp*  
**set** *nontcp*

**tcp timeout**

2 つの結合されたワークステーション間で最後のメッセージを渡した後、NAT が TCP 結合を保持する時間。結合とは、私設アドレスと公衆 IP アドレスの 1 つとの間の関係を保持することです。

有効値: 0 ~ 65535 分 (0 分 ~ 約 45 日間)

デフォルト値: 1440 分 (24 時間)

**nontcp timeout**

2 つの結合されたワークステーション間で最後のメッセージを渡した後、NAT が非 TCP 結合を保持する時間。結合とは、私設アドレスと公衆 IP アドレスの 1 つとの間の関係を保持することです。

有効値: 0 ~ 65535 分 (0 分 ~ 約 45 日間)

デフォルト値: 1 分

## Translate

**translate** コマンドは、NAT が変換するアドレスのリストにサブネットを追加するのに使用します。各サブネットは、1 つの変換範囲です。NAT が知っている必要がある各変換範囲ごとに、このコマンドを 1 回入力する必要があります。任意の個数の変換範囲が、1 つの公衆アドレス予約プールを使用できます。

構文:

**translate** *private-address mask name*

**private-address**

変換する必要がある IP ホストまたはサブネットのアドレス。

## ネットワーク・アドレス変換の構成 (Talk 6)

**有効値:** 有効な小数点付き 10 進数の IP フォーマットのアドレス。サブネット・マスクと AND すると、このアドレスはスタブ・サブネット内のすべてのアドレスを識別します。スタブ・サブネットとは、そのルーターを介してのみ公衆ネットワークにアクセスするネットワークのことです。

**デフォルト値:** なし

**mask** **有効値:** 変換するスタブ・ネットワークに対応したネットワーク・マスクまたはサブネット・マスク

**デフォルト値:** 私設アドレスのクラス・マスク

**name** この範囲の私設アドレスのために NAT が使用する必要がある公衆アドレス・プールの名前

**有効値:** 最大 16 字の印刷可能文字を使用した任意の名前。これは **reserve** コマンドによって作成された公衆アドレス・プール名と一致している必要があります。

**デフォルト値:** なし

---

## ネットワーク・アドレス変換監視環境へのアクセス

NAT 監視環境にアクセスするには、次のように入力します。

```
* t 5
```

次に、+ プロンプトで、次のようなコマンドを入力します。

```
+ feature NAT
NAT>
```

NAT> プロンプトが表示されます。

---

## ネットワーク・アドレス変換監視コマンド

この節では、IP セキュリティ監視コマンドについて説明します。以下のコマンドは NAT> プロンプトで入力します。

表 46. NAT 監視コマンド

コマンド	機能
? (ヘルプ)	このコマンド・レベルで使用可能なすべてのコマンドを表示するか、または特定のコマンドのオプション (利用できる場合) をリストします。xxviiiページの『ヘルプの入手』を参照してください。
List	NAT に関する情報を表示します。
Reset	ルーターが NAT 構成を読み込み、構成された NAT アクセス規則に従って稼働するようにします。 <b>reset NAT</b> コマンドを入力するまでは、NAT はルーターの稼働に影響を与えません。
Exit	直前のコマンド・レベルに戻ります。 xxviiiページの『下位レベル操作環境の終了』を参照してください。

## List

**list** コマンドは、NAT 構成に関する情報を表示するのに使用します。

構文:

```
list                all
_                  binding
_                  fragment
_                  global
_                  reserve
_                  pools
_                  addresses
_                  statistics
_                  translate
```

次の例では、時間は、時、分、および秒で表示されます。エントリー経過時間は、そのエントリーが最後に使用されてから経過した時間です。結合は、これらの 2 つのアドレス間にセッションが確立されることを意味しています。タイムアウトは、結合を除去する前の、最後の通信後に経過する時間を決めます。タイムアウトについての詳細は、Talk 6 の **set** コマンドの項を参照してください。

例:

```
NAT>list all
NAT Globals:
Current State      Tcp Timeout      Non-Tcp Timeout  Memory Usage (in bytes)
ENABLED           24:00:00         0:01:00          408

NAT Statistics:
Requests :      Passes      Drops      Holds
0 :           0           0           0

NAT Address Binding(s):
Private Address//Port  Public Address//Port  Bind Type  Entry Age
7.1.1.1 21            9.1.1.1 21          STATIC    0:00:13
10.1.2.3 0              9.1.1.2 0          STATIC    0:00:13

NAT TCP Session Information:
Private Address//Port  Public Address//Port  Tcp State  Data Delta  Entry Age
7.1.1.1 21            9.1.1.1 21          ESTAB'ED   0           0:00:56

NAT Translate Range(s):
Base Ip Address      Range Mask      Associated Reserve Pool
7.1.1.0              255.255.255.0  carol
10.0.0.0             255.0.0.0      carol

NAT Reserve Pool(s):
Reserve Pool      Pool Size      NAPT Address  1st Available Address
carol             21            9.1.1.1       9.1.1.12
-----
Number of Reserve Pools using NAPT.....: 1
Number of configured Reserved Addresses: 21

NAT Fragment Information:
Number of Entries      Number of Saved Fragments
0                      0
```

## Reset

**reset** コマンドは、NAT をリセットするのに使用します。このコマンドは、すべての結合を削除し、NAT が使用しているすべてのメモリーを解放し、現行の Talk 6 構成に基づいて NAT をリスタートします。NAT をリセットしても、2216 の他のコンポーネントを中断させることはありません。

構文:

**reset nat**

## 第24章 LAN へのダイヤルイン・アクセス (DIALs) サーバーの使用

DIAL サーバーを使用すると、リモート・ユーザーが LAN にダイヤルインし、LAN アダプターによってローカル接続されている場合と同じ方法で LAN の資源にアクセスすることが可能になります。

IBM DIAL ダイヤルイン・クライアントは、リモート・ワークステーション上で稼働し、ダイヤルイン機能を提供します。図23 は、ダイヤルイン機能をサポートする DIAL サーバーとして使用される装置の例を示しています。



図23. ダイヤルインをサポートする DIAL サーバーの例

注: 2216は、ダイヤルアウト・インターフェースをサポートしません。

### ダイヤルイン・アクセスを使用する前に

ダイヤルイン・アクセスを使用する前に、以下の要件を満たしていることが必要です。

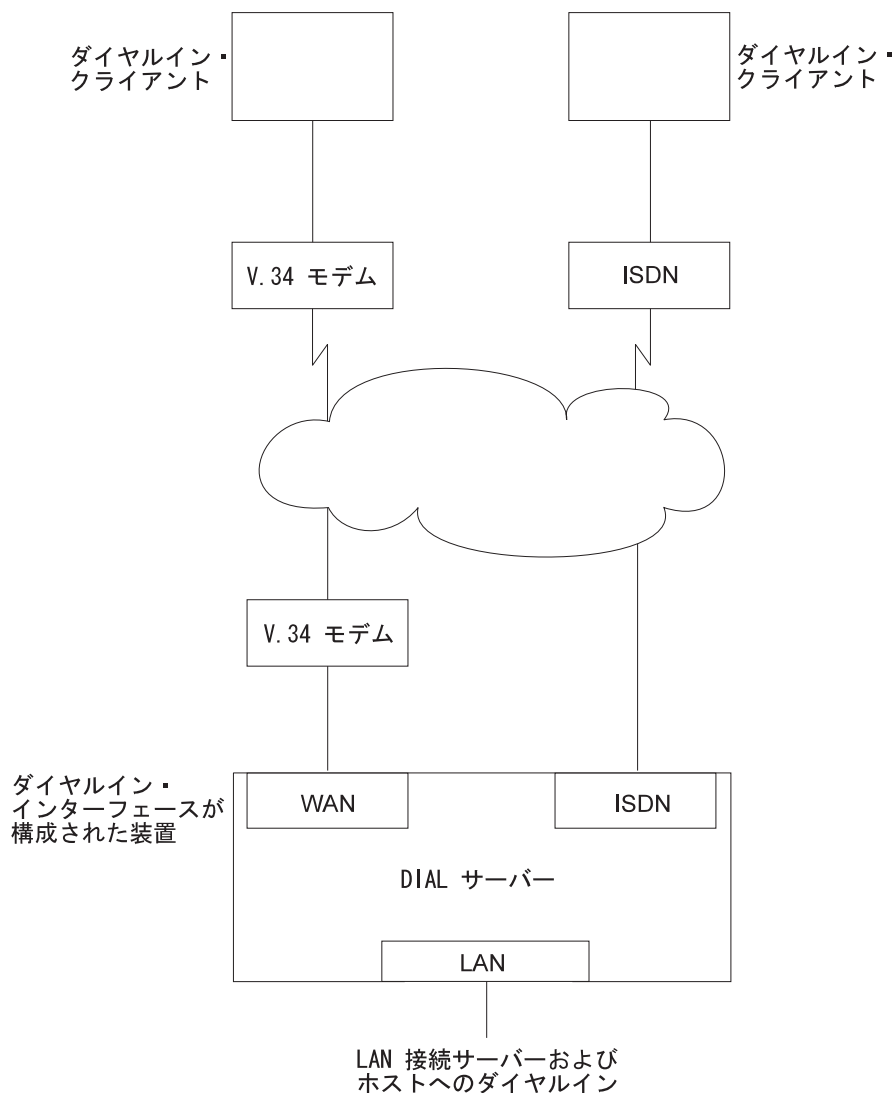
- ワークステーションで、IBM DIAL デイヤルイン・クライアントまたは別の PPP デイヤルイン・クライアント (以下では、**ダイヤルイン・クライアント** または **PPP デイヤルイン・クライアント** と呼びます) が稼働している。
- クライアント・マシンのプロトコル構成が完了している。
- ISDN PRI 回線が、単一ユーザー・ダイヤルインに使用する 2216 に接続されている。
- LAN に DIAL サーバーが完全に構成されている。

### ダイヤルイン・アクセスの構成

この節では、DIAL サーバー上のダイヤルイン機能両方を構成する方法について説明します。ダイヤルイン・アクセスを使用するためのクライアントの構成方法は、ワークステーションが使用するクライアントに付属の資料に記載されています。

### ダイヤルイン・インターフェースの構成

2216 上のダイヤルイン・インターフェースは、ダイヤル回線の特殊なタイプです。通常のダイヤル回線の設定値のほとんどは、単一ユーザー・ダイヤルイン・アプリケーションには該当しないので、**ダイヤルイン** という名前の新しい装置タイプを追加して、このダイヤル回線用の適切なデフォルト値を設定することができます。ダイヤルイン装置を追加すると、IBM DIAL デイヤルイン・クライアントを含めた大多数の PPP デイヤルイン・クライアントに適用できる PPP カプセル化機能構成のデフォルト値も設定されます。これらのデフォルト値については、『ダイヤルイン・インターフェースのダイヤル回線パラメーターのデフォルト値』、および 305 ページの『ダイヤルイン回線のダイヤル回線 PPP カプセル化機能パラメーター』で説明します。

注: DIALs 機能は、ダイヤルイン回線でしか使用可能にできません。ダイヤルイン回線は、基本ネットが ISDN ネットの場合にのみサポートされます。

#### ダイヤルイン・インターフェースのダイヤル回線パラメーターのデフォルト値

注:

1. この節で説明するパラメーターは、オーバーライドしてはなりません。オーバーライドすると、ダイヤルイン機能が正しく動作しなくなります。
2. 一部のパラメーターは、表示されなかったり、構成できない場合があります。パラメーターについての詳しい説明は、*Nways* マルチプロトコル・アクセス・サービス ソフトウェア使用者の手引き の『ダイヤル回線の構成および監視』の章を参照してください。

ダイヤルイン・インターフェースを追加すると、以下のデフォルト値が設定されます。

- **Idle time** は 0 に設定されます。標準回線は、アイドル・タイマーが意味をもたない回線として定義されていることに注意してください。これは、自動的にダイヤルアウトする固定回線ではありません。この回線がダイヤルアウトするのは、PPP コールバックが交渉された場合、あるいはこの回線でマルチリンク PPP が使用可能にされている場合だけです。 *Nways* マルチプロトコル・アクセス・サービス ソフトウェア使用者の手引き の『Shiva パスワード認証プロトコル (SPAP)』 および『マルチリンク PPP プロトコルの使用』 の項を参照してください。
- **Inbound calls** は許可されます。PPP ダイアルイン・クライアントは *Nways* ダイアル回線によって実現された LID 交換を使用しないので、任意のインバウンドを設定することができます。
- **Outbound calls** は許可されます。
- 『default\_address』 に対してデフォルトのあて先アドレスが設定されます。このアドレスは、ISDN アドレスのリストに追加されます。これらのコールはインバウンドであり、アウトバウンド・コールはコールバックまたはマルチリンク PPP 交換の結果だけになるので、あて先アドレスは無意味になります。ただし、このアドレスは、回線パラメーター用として必要です。このアドレスは削除してはなりません。削除すると、回線が使用不能になります。

### ダイアルイン回線のダイヤル回線 PPP カプセル化機能パラメーター

注: パラメーターについての詳しい説明は、*Nways* マルチプロトコル・アクセス・サービス ソフトウェア使用者の手引き の『ポイント・ポイント・プロトコル・インターフェースの使用』 の章を参照してください。

ダイアルイン・インターフェースを追加すると、以下のデフォルト値が設定されます。

- SPAP、CHAP、および PAP に対する認証は使用可能です。
- PPP MRU は 1522 に設定されます。この MRU サイズは、Windows 3.1、OS/2、および DOS バージョンの IBM DIALs ダイアルイン・クライアント用に必要です。これらのクライアントを使用していないことが明らかでない限り、この設定値を変更しないでください。
- PPP カプセル化機能上の DIALs を自動的に使用可能にします。これにより、NetBIOS 制御プロトコル、NetBIOS フレーム制御プロトコル、残り時間、SPAP 認証、コールバック、LCP 識別、およびクライアントへの IP 静的ルートの自動追加と削除など、LAN へのダイアルイン・アクセスのユーザーにとって重要な機能がオンになります。DIALs 機能の詳細については、*Nways* マルチプロトコル・アクセス・サービス ソフトウェア使用者の手引き の『ポイント・ポイント・プロトコル・インターフェースの使用』 の章を参照してください。

### ダイアルイン・インターフェースの追加

ダイアルイン・インターフェースを追加するには、次のようにします。

1. 2216 上に利用可能な ISDN 基本ネットを構成する。構成についての詳しい説明は、*Nways* マルチプロトコル・アクセス・サービス ソフトウェア使用者の手引き の『ISDN インターフェースの使用』 の章を参照してください。
2. **talk 6** コマンドを入力して、Config > プロンプトにアクセスする。

## DIALs の使用

3. Config > プロンプトで **add device dial-in** と入力して、ダイヤルイン・インターフェースを追加する。ダイヤルイン回線をいくつ追加するかを尋ねられます。このコマンドは、新しいネットを作成し、それぞれのネット番号を報告し、基本ネットの番号の入力を求め、マルチリンク PPP の場合は、使用可能にするように指示するプロンプトを出します。

例: Assume the current maximum net is 1 and you want to add 2 dial-in nets to the base 1 net.

図24 は、ダイヤルイン・インターフェースの定義例です。

```
*talk 6
Config>add device dial-in
Enter the number of PPP Dial-in Circuit interfaces [1]? 2
Adding devices as interfaces 2-3
Defaulting data-link protocol to PPP

Base net for this circuit [0]? 1
Enable as a Multilink PPP link? [no]
Disabled as a Multilink PPP link.

Base net for this circuit [0]? 1
Enable as a Multilink PPP link? [no]
Disabled as a Multilink PPP link.

Use "set data-link" command to change the data-link protocol
Use "net " command to configure dial circuit parameters.
Config>li dev
Ifc 0      Ethernet                Slot: 1   Port 1
Ifc 1      8-port ISDN Primary T1/J1  Slot: 4   Port 1
Ifc 2      PPP Dial-in Circuit
Ifc 3      PPP Dial-in Circuit
```

図 24. ダイヤルイン・インターフェースの追加

---

## グローバル DIALs パラメーターを構成する前に

この節では、グローバル DIALs サーバー・パラメーターについて説明します。

### サーバー提供の IP アドレス

ルーターを構成して、ダイヤルイン・クライアントが接続期間中に使用する IP アドレスを提供できるようにすることが可能です。ルーターがクライアントに割り当てるアドレスは、4 通りの方法で取り出すことができます。その方法を以下に優先順に示します。

#### 1. ユーザー ID

IP アドレスを、各クライアントの PPP ユーザー・プロファイルに保管することができます。クライアントが接続して IP アドレスを要求したときに、ルーターはそのユーザーの PPP ユーザー・プロファイルに構成されているアドレスを取り出します。この方法では、ユーザーは毎回同じ IP アドレスを入手することができますが、各ユーザーごとに固有の IP アドレスが必要です。

PPP ユーザー・プロファイルに IP アドレスを構成するには、Config> **add ppp-user** コマンドを使用します。

#### 2. インターフェース

IP アドレスを、ダイヤルイン・インターフェース構成に保管することができます。クライアントが接続して IP アドレスを要求したときに、ルーターは接続に使用さ



れたインターフェースからアドレスを取り出します。この方法は、各ダイヤルイン・インターフェースごとに固有の IP アドレスが必要です。

インターフェース IP アドレスを設定するには、次のようにします。

- Config> **list devices** コマンドを使用して、ハードウェア・インターフェースに割り当てられているインターフェース番号を表示する。
- Config> **net 'x'** コマンド ('x' は、構成されたインターフェース番号) を使用して、インターフェースのコマンド・プロンプトにアクセスする。
- PPP Config> **set ipcp** コマンドを使用して、インターフェース IP アドレスを設定する。

### 3. プール

IP アドレスの集合を、IP アドレス・プールに保管することができます。クライアントが接続してアドレスを要求したときに、ルーターはプールからアドレスを取り出します。クライアントが切断すると、アドレスはプールに戻されます。この方法は、ダイヤルイン・クライアントの IP アドレスを構成するための単一の場所を提供するので、アドレス・サーバーは必要ありません。

IP アドレスのプールを追加するには、DIALs config> **add ip-pool** コマンドを使用します。

### 4. DHCP プロキシ

IP アドレスを DHCP サーバーからリースすることができます。クライアントが接続してアドレスを要求したときに、ルーターはクライアントの代わりに DHCP サーバーからアドレスを要求します。この方法は、DHCP サーバーが LAN 上に存在することが必要です。1 つの DHCP サーバーが、複数のルーター上のクライアントのアドレスを提供することができます。詳細については、308ページの『動的ホスト構成プロトコル (DHCP)』を参照してください。

DHCP サーバーを追加するには、DIALs config> **add dhcp-server** コマンドを使用します。

## IP アドレス割り当て方式

接続期間中にダイヤルイン・クライアントが使用する IP アドレスは、5 つの異なるソースから入手できます。ソースを優先順に示すと、次のようになります。

1. クライアント提供
2. ユーザー ID 割り当て
3. インターフェース割り当て
4. アドレス・プール
5. DHCP サーバー

ダイヤルイン・クライアントが接続すると、ルーターはアドレスが見つかるまで、またはすべてのソースが尽きるまで、これらのソースを順次に検索します。IP アドレスが見つからなかった場合、IPCP ネゴシエーションは失敗します。これらの方式は、任意の組み合わせで使用できます。

デフォルト構成は、次のとおりです。

## DIALs の使用

```
Client      : Enabled
UserID      : Enabled
Interface   : Enabled
Pool        : Enabled
DHCP Proxy  : Disabled
```

注: デフォルトでは、PPP ユーザー・プロファイル、インターフェース、または IP アドレス・プールには、アドレスは構成されていません。

## 動的ホスト構成プロトコル (DHCP)

動的ホスト構成プロトコル (DHCP) は、ネットワーク上のホストに構成パラメーターを提供するために開発されたものです。DHCP は、他の構成パラメーターとともに、ネットワーク・アドレスをホストに割り当てる機構を備えています。

プロキシ DHCP フィーチャーは、ダイヤルイン PPP ユーザーに代わって、クライアントとしての役目を果たします。これによって、装置はダイヤルイン・セッションの期間、またはリース期間が満了するまでの間、IP アドレスのリースを受けることができます。DHCP サーバーから割り当てられる IP アドレスは、PPP IPCP を通してダイヤルイン・クライアントに通知されます (IPCP についての説明は、*Nways* マルチプロトコル・アクセス・サービス ソフトウェア使用者の手引き の『IP 制御プロトコル』の項を参照してください)。ダイヤルイン・クライアント・ソフトウェアは、IP アドレスを割り当てるために DHCP が使用されたことは知らないで、DHCP を活動化する必要はまったくありません。

プロキシ DHCP を使用するためには、少なくとも 1 つの DHCP サーバーが構成されており、ルーターからアクセス可能であることが必要です。

プロキシ DHCP では、ダイヤルイン・ユーザーに割り当てられるアドレスは、直接接続された LAN の同じサブネット内に存在することが必要です。標準的な構成では、プロキシ ARP サブネット・ルーティングを使用可能にし、ルーターがダイヤルイン・クライアントに代わってローカル・ネットワーク上のホストへの ARP 要求に回答できるようにする必要があります。

### 基本 DHCP の設定

最も基本的な構成では、ルーターと同じネットワーク上に 1 つの DHCP サーバーが存在し、リースされるダイヤルイン・アドレスがこの LAN と同じサブネット内に存在することが必要です。

クライアントはダイヤルインするときに、DHCP サーバーから IP アドレスをリースし、クライアントとの IPCP ネゴシエーションに使用します。

1. 2216 と DHCP を同じ LAN に接続する。
2. DHCP サーバーを構成して、開始する (IP アドレスをリースするためのサーバーの設定方法については、DHCP サーバーの資料を参照してください。リースする IP アドレスは、直接接続された LAN のサブネット内に存在しなければならず、またプロキシ ARP が 2216 上で使用可能にされていないことを覚えておいてください。)
3. プロキシ DHCP の標準的な設定では、Client-Specified、Userid、Interface、および Pool の IP アドレス・ネゴシエーション・オプションを使用不可にします。

```
Dials Config>list ip
DIALs client IP address specification:
Client : disabled
UserID : disabled
Interface : disabled
DHCP Proxy : enabled
```

4. DHCP サーバーを追加する (Dials Config> **add dhcp 10.0.0.111**)。
5. ダイアルイン・クライアント・ソフトウェアを *Server assigned* に設定する。

**注:**

- a. *Server assigned* 構成は、ダイアルイン・クライアントの実現によって異なります。
  - b. クライアント・ソフトウェアは、そのアドレスを DHCP から入手するように構成してはなりません。クライアントのアドレスは、初期構成要求時に、アドレス 0.0.0.0 を IPCP に送信して入手することが必要です。
6. この設定では、DHCP GATEWAY ADDRESS はデフォルトの 0.0.0.0 にします。

## DHCP サーバーへの複数のホップ

構成された DHCP サーバーは、接続されたルーターから到達可能な IP アドレスに存在しなければなりません。常にリモート・アクセス・ボックスからサーバーに PING できることが必要です。

DHCP サーバーが複数ホップ離れた場所にある場合、サーバーは応答の送信先のアドレスを知っている必要があり、また、どのプールから IP アドレスを割り当てるかを示すことも必要です。DHCP サーバーを利用して多数のサブネットにアドレスを提供できるようにする上で、IP を割り当てるプールは重要であり、どのアドレス・プールから選択するかについて何らかの指示をする必要があります。そのために、DHCP ゲートウェイ・アドレス (*giaddr*) が使用されます (この用語は RFC 2131 の定義に準拠しています)。 *giaddr* は、2216 にローカルのアドレス (たとえば、トークンリングまたはイーサネット LAN ポートなど) でなければなりません。また、*giaddr* は DHCP サーバーが応答に使用するアドレスなので、DHCP サーバー自体からこのアドレスに PING できることも確認する必要があります。

## 複数 DHCP サーバー・ネットワーク

冗長性のために、複数の DHCP サーバーを構成することも可能です。複数のサーバーを構成した場合、プロキシー DHCP クライアントはすべてのサーバーにアドレスを尋ね、最初に受信した応答を受け入れます。DHCP サーバーのいずれかが 2 ホップ以上離れていたり、プール内のアドレスに対応していないサブネットに接続されている場合には、*giaddr* を構成する必要があります。『DHCP サーバーへの複数のホップ』を参照してください。

複数の DHCP サーバーがアドレスを提供する可能性があるため、各サーバーに構成するアドレス・プールはオーバーラップしないようにすることが重要です。また、DHCP サーバーが応答および検索を行う *giaddr* は 1 つしかないため、各アドレス・プールはお互いに同じサブネット内に存在することが必要です。

## DIALs の使用

### 動的ドメイン名サーバー (DDNS)

ドメイン名サーバー (DNS) は、IP アドレスをホスト名にマップするもので、通常は静的な性質を持っています。動的 DNS フィーチャーというのは、DDNS DHCP サーバーおよび DNS サーバーと共に使用した場合、DHCP が IP アドレスとホスト名のマッピングを用いて DNS サーバーを動的に更新することができるフィーチャーをいいます。このフィーチャーは、プロキシ DHCP と一緒にしか使用できません。

2216 上の DNS を使用可能にし、ユーザー・プロファイルにホスト名を構成すると (*Nways* マルチプロトコル・アクセス・サービス ソフトウェア使用者の手引き の『PPP 認証プロトコル』の項を参照)、このホスト名がオプション 81 (DDNS) として DHCP サーバーに渡されます。DDNS に対して DHCP サーバーが正しく構成されている場合、DHCP サーバーは、ルーターにリースされた IP アドレスと、ルーターが送信したホスト名を使用して、DDNS サーバーを更新します。これにより、他のユーザーはホスト名を使用してダイヤルイン・クライアントにアクセスすることが可能になり、クライアントは動的に選択された IP アドレスを知っている必要はありません。

## 第25章 DIAL の構成

この章では、DIALs 構成コマンドおよびオペレーショナル・コマンドについて説明します。本章には、以下の節が含まれています。

- 『DIAL グローバル構成環境へのアクセス』
- 『DIAL グローバル構成コマンド』
- 319ページの『DIALs グローバル監視環境へのアクセス』
- 319ページの『DIALs グローバル監視コマンド』

### DIAL グローバル構成環境へのアクセス

グローバル構成プロセスにアクセスするには、以下の手順を使用します。

1. OPCON プロンプトで、**talk 6** と入力する。(このコマンドの詳細については、Nways マルチプロトコル・アクセス・サービス ソフトウェア使用者の手引きの *OPCON* プロセスおよびコマンドの章を参照してください。)たとえば、次のように入力します。

```
* talk 6
Config>
```

**talk 6** コマンドを入力すると、CONFIG プロンプト (Config>) が端末に表示されます。初めて構成に入ったときにこのプログラムが表示されない場合は、再度 **Return** を押してください。

2. CONFIG プロンプトで **feature dials** コマンドを入力して DIALs Config> プロンプトを表示し、DIAL グローバル・パラメーター構成環境にアクセスします。

### DIAL グローバル構成コマンド

表 47. DIAL グローバル構成コマンド

コマンド	機能
? (ヘルプ)	このコマンド・レベルで使用可能なすべてのコマンドを表示するか、または特定のコマンドのオプション (利用できる場合) をリストします。 xxviiiページの『ヘルプの入手』を参照してください。
Add	DHCP (動的ホスト構成プロトコル) サーバーを DHCP サーバーのリストに追加するか、または IP アドレス・プールを追加します。
Delete	DHCP サーバーをリストから削除するか、またはアドレス・ブロックを IP アドレス・プールから除去します。
Disable	IP アドレス割り当て方式、マルチシャシー MP、SPAP バナー、および動的 DNS を使用不可にします。
Enable	各種の IP アドレス割り当て方式、マルチシャシー MP、SPAP バナー、および動的 DNS を使用可能にします。
List	グローバル DIALs パラメーターとその値をリストします。
Set	許容時間、dhcp ゲートウェイ・アドレス、NetBIOS ネーム・サーバー・アドレス、ローカル割り当て MAC アドレス、バーチャル・コネクション (VC)、および動的ネーム・サーバー・アドレス、を設定します。
Exit	直前のコマンド・レベルに戻ります。 xxviiiページの『下位レベル操作環境の終了』を参照してください。

## DIALs の構成

### Add

**add** コマンドは、新しいプロキシー DHCP サーバーをサーバーのリストに追加するか、または IP アドレス・プールを追加するのに使用します。

プロキシー DHCP サーバー・リストには DHCP サーバーの IP アドレスが入っており、この IP アドレスがダイヤルイン・クライアントにリースされます。冗長度のために、複数のサーバーを追加することも可能です。サーバーの最大数は 20 です。

IP アドレス・プール・フィーチャーは、ルーターがローカル定義されたアドレス・プールからダイヤルイン・クライアントへの IP アドレスを取り出すことができる方法を提供します。クライアントは、ルーターへの接続期間中、このアドレスを使用することができます。プールは、1 つまたは複数のブロックの IP アドレスから構成されます。ブロックの最大数は 20 です。各ブロックは、基本 IP アドレスとブロック内のアドレスの個数によって定義されます。各ブロック内のアドレスは、基本アドレスから始まって、昇順に連続しています。

構文:

```
add dhcp-server ipaddress  
ip-pool baseaddress #addresses
```

**dhcp-server ipaddress**

指定の IP アドレスをもつ dhcp サーバーを追加します。

例:

```
DIALs Config> add dhcp-server  
DIALs Proxy DHCP server address [0.0.0.0]? 10.0.0.1
```

**ip-pool baseaddress #addresses**

アドレス・ブロックを IP プールに追加します。

例:

```
DIALs Config> add ip-pool  
Base address []? 192.1.100.18  
Number of addresses [1]? 57  
DIALs config>add ip-pool  
Base address []? 192.2.200.1  
Number of addresses [1]? 250  
DIALs config>list ip-pools  
Configured IP address pools:  
Base Address      Last Address      Number  
-----  
192.1.100.18     192.1.100.74     57  
192.2.200.1      192.2.200.250    250
```

### Delete

**delete** コマンドは、サーバーのリストから既存のプロキシー DHCP サーバーを削除するか、または IP アドレス・プールからアドレス・ブロックを削除するのに使用します。

構文:

```
delete dhcp-server ip address  
ip-pool baseaddress #addresses
```

**dhcp-server ipaddress**

指定の IP アドレスをもつ dhcp サーバーを削除します。

例:

```
DIALs Config> delete dhcp-server
Enter the address to be deleted [0.0.0.0]? 10.0.0.1
```

**ip-pool** *baseaddress #addresses*

IP プールからアドレス・ブロックを削除します。

例:

```
DIALs Config> delete ip-pool
Base IP address of the block to be removed []? 192.2.200.1
```

## Disable

**disable** コマンドは、IP アドレス割り当て方式、SPAP バナー、および動的 DNS を使用不可にするのに使用します。

構文:

```
disable                               dynamic-dns
                                           ip-address-assignment type
                                           spap-banner
```

### dynamic-dns

ユーザーのホスト名の DHCP オプション 81 を送信するのを使用不可にします。詳細については、310ページの『動的ドメイン名サーバー (DDNS)』を参照してください。

### IP-address-assignment *type*

各種の IPCP アドレス割り当て方式を使用不可にします。以下のいずれも指定できます。

- Client - クライアント指定 IP アドレス割り当てを防止します。
- Userid - 認証ユーザー・プロファイルを使用して IP アドレスを調べるのを防止します。
- Interface - ルーターがインターフェースの IPCP 設定値を使用するのを防止します。
- Pool - ルーターが IP アドレス・プールを使用してクライアントにアドレスを割り当ててるのを防止します。
- DHCP-proxy - ルーターが DHCP サーバーからアドレスをリースするのを防止します。

割り当て方式についての詳細は、306ページの『サーバー提供の IP アドレス』を参照してください。

### spap-banner

SPAP バナーを SPAP によって認証されたリモート・ユーザーに送信するのを使用不可にします。

注: \n を入力すると、バナーの改行文字がクライアントに表示されます。

## DIALs の構成

### Enable

**enable** コマンドは、IP アドレス割り当て方式、SPAP バナー、および動的 DNS を使用可能にするのに使用します。

構文:

```
enable                dynamic-dns  
                        ip-address-assignment . . .  
                        spap-banner
```

#### **dynamic-dns**

ユーザーのホスト名の DHCP オプション 81 を送信するのを使用可能にします。詳細については、310ページの『動的ドメイン名サーバー (DDNS)』を参照してください。

#### **IP-address-assignment type**

各種の IPCP アドレス割り当て方式を使用可能にします。ルーターは使用可能にされている各方式をリスト順に試行します。以下のいずれも指定できます。

- **Client** - クライアントは、使用するアドレスを指定することができます。
- **Userid** - ルーターは認証された PPP ユーザー・プロファイルで IP アドレスを調べます。アドレスが非ゼロの場合、そのアドレスがクライアントに提供されます。
- **Interface** - ルーターはインターフェースに構成された IP アドレスを調べます。アドレスが非ゼロの場合、そのアドレスがクライアントに提供されます。
- **Pool** - ルーターは IP アドレス・プールからアドレスを要求します。アドレスが利用可能な場合、それがクライアントに提供されます。
- **DHCP-proxy** - ルーターは DHCP からアドレスのリースを試みます。成功した場合、そのアドレスがクライアントに提供されます。

割り当て方式についての詳細は、306ページの『サーバー提供の IP アドレス』を参照してください。

#### **spap-banner**

SPAP バナーを SPAP によって認証されたリモート・ユーザーに送信するのを使用可能にします。SPAP バナーのテキストを入力するには、316ページの『Set』に説明されている **set spap-banner** コマンドを使用します。詳細については、*Nways* マルチプロトコル・アクセス・サービス ソフトウェア使用者の手引きの『Shiva パスワード認証プロトコル (SPAP)』を参照してください。

### List

**list** コマンドは、現行の構成を表示するのに使用します。ポイント・ポイント・コンソールから、各ネットワークの DHCP 状態およびリース時間を監視することができます。例については、*Nways* マルチプロトコル・アクセス・サービス ソフトウェア使用者の手引きの **listipcp** コマンドの項を参照してください。



構文:

```
list                all
                   dhcp-servers
                   dynamic-dns
                   ip-address-assignment
                   ip-pools
                   name-servers
                   spap-banner
                   time-allowed
                   vc-parameters
```

例:

```
DIALs config>li all
DIALs client IP address assignment:
Client      : Enabled
UserID     : Enabled
Interface  : Enabled
Pool       : Enabled
DHCP Proxy : Disabled

Configured IP address pools:
  Base Address   Last Address   Number
  -----
  11.0.0.100     11.0.0.129     30
  11.0.0.210     11.0.0.229     20

Configured DHCP servers:          11.0.0.2      11.0.0.50
Proxy DHCP is currently disabled
DHCP gateway address (giaddr): 11.0.0.10

Dynamic DNS: Enabled

Primary Domain Name Server (DNS): 11.0.0.2
Secondary Domain Name Server (DNS): None
Primary NetBIOS Name Server (NBNS): 11.0.0.2
Secondary NetBIOS Name Server (NBNS): None

Time allowed for connections: Unlimited

SPAP banner :Enabled
Welcome to the network...

Number of Mac Addresses defined = 0
Base MAC Address: 000000000000

VC: Maximum Virtual Connections = 50
VC: Maximum suspend time (hours) (0 is unlimited) = 12
VC: Idle timeout period (seconds) = 30

Multi-chassis MP: Endpoint discriminator (0 means use box s/n) = 0

DIALs config>
```

この例は、以下のことを示しています。

#### DIALs client IP address specification

IP アドレス割り当て方式とそれが使用可能かどうかを表示します。このセクションの表示は、**list ip-address-assignment** コマンドへの応答として受け取ります。

## DIALs の構成

### IP address pools

構成された IP アドレス・プールを表示します。このセクションの表示は、**list ip-pool** コマンドへの応答として受け取ります。

### Configured DHCP servers

現在 DHCP サーバーとして構成されている IP アドレスのリストを表示します。このセクションには、DHCP ゲートウェイとして使用されているインターフェースもリストされます。このセクションの表示は、**list dhcp-servers** コマンドへの応答として受け取ります。

### Dynamic Name Servers

動的 DNS が使用可能かどうかを表示します。このセクションの表示は、**list dynamic-dns** コマンドへの応答として受け取ります。

### primary domain server (dns)

この行とその下の数行は、構成されている 1 次および 2 次ネーム・サーバーを表示します。このセクションの表示は、**list name-servers** コマンドへの応答として受け取ります。

### time allowed

このユーザーの最大時間 (分) を表示します。このセクションの表示は、**list time-allowed** コマンドへの応答として受け取ります。

### spap banner

spap バナーの内容を表示します。このセクションの表示は、**list spap-banner** コマンドへの応答として受け取ります。

### vc connections

構成されたバーチャル・コネクションに関する情報を表示します。

### multi-chassis mp

構成されたエンドポイント識別子を表示します。

## Set

**set** コマンドは、許容時間、DHCP ゲートウェイ・アドレス、NetBIOS ネーム・サーバー・アドレス、動的ネーム・サーバー・アドレス を設定するのに使用します。

構文:

```
set                               dhcp-gateway-address  
                                   dns . . .  
                                   laa  
                                   multi-chassis-mp  
                                   nbns . . .  
                                   spap-banner . . .  
                                   time-allowed  
                                   vc-parameters
```

### **dhcp-gateway-address interface# ipaddress**

DHCP ゲートウェイに対応する IP アドレスを設定します。DHCP はアドレスを以下の目的で使用します。

1. DHCP の応答先のアドレス
  2. DHCP が割り当てる IP アドレスが入っているアドレス・プールの指示
- DHCP サーバーが LAN インターフェースに直接接続されていない場合、このアドレスは、DHCP サーバーへの IP 接続を持つ LAN インターフェースのうちの 1 つのアドレスとして構成する必要があります。詳細については、308ページの『動的ホスト構成プロトコル (DHCP)』、および RFC 1541 の『giaddr』 の定義を参照してください。

**dns type ipaddress**

1 次および 2 次ドメイン名サーバー (DNS) を構成します。 **Type** は、以下のいずれかです。

**primary**

使用するダイヤルイン・クライアントの 1 次 DNS サーバーの IP アドレスを設定します。一部のダイヤルアウト・クライアントでは (特に、Windows 95)、この値は IPCP 時に交渉されます。

**secondary**

使用するダイヤルイン・クライアントの 2 次 DNS サーバーの IP アドレスを設定します。一部のダイヤルアウト・クライアントでは (特に、Windows 95)、この値は IPCP 時に交渉されます。

**laa #MAC\_addresses MAC\_address\_base**

ローカル管理アドレス (LAA) テーブルの MAC アドレスおよび基本アドレスの数を設定します。 LAA アドレスを使用するのは、レイヤー 2 トンネル・ネットワークだけです。

**#MAC\_addresses**

*MAC\_Address\_Base* から始まる LAA テーブルに追加する MAC アドレスの数を指定します。

有効値: 0 ~ 256

デフォルト値: 0

**MAC\_address\_base**

LAA テーブルの基本 MAC アドレスを指定します。

有効値: 任意の有効な MAC アドレス

デフォルト値: 000000000000

**例:**

```
DIALs config>set laa
Number of Mac Addresses: [0]? 20
Locally Administered Mac Address Base (hex) [000000000000]? 002210aaaaaa
DIALs Config>
```

**multi-chassis-mp**

使用するエンドポイント識別子を設定します。同じバンドルに結合するすべてのリンクは、同じエンドポイント識別子を持っていなければなりません。

**例:**

```
DIALs Config> set multi-chassis-mp
Enter Endpoint Discriminator to use from stacked group (0 for box S/N): 2345
```

## DIALs の構成

### **nbns type ipaddress**

1 次および 2 次 NetBIOS ネーム・サーバーを構成します。 **Type** は、以下のいずれかです。

**primary** 1 次 NetBIOS ネーム・サーバーの IP アドレスを設定します。

**secondary** 2 次 NetBIOS ネーム・サーバーの IP アドレスを設定します。

### **spap-banner**

SPAP 認証を正常に完了したすべてのクライアントに送信するメッセージを構成することができます。

例:

```
DIALs config>set spap-banner
SPAP banner :Disabled
```

```
Enter Banner: Welcome to the network...
```

### **time-allowed**

PPP ダイアルイン・ユーザーに許容される時間を設定します。このパラメータは、ユーザーが接続を維持できる最大時間 (分) を定義します。デフォルト値は 0 で、これはユーザーが無限に接続していただけることを意味します。

### **vc-parameters**

このパラメータは、デフォルトのグローバル・バーチャル・コネクション属性を設定するのに使用します。システムは、接続の最大数、最中断時間、および非活動タイムアウト値の入力を求めるプロンプトを出します。

例:

```
Config> feature DIALs
DIALs Config> set vc-parameters
Maximum Virtual Connections [50]? 40
Maximum suspended time (hours) (0 is unlimited) [10]? 18
Inactivity Timeout (seconds) [30]? 60
DIALs Config>
```

#### **Maximum Virtual Connections**

活動状態または中断状態にできるバーチャル・コネクションの最大数。MP で VC を使用する場合、この値は物理接続の数より 1 だけ大きい値に構成してください。

有効値: 0 ~ 255

デフォルト値: 50

#### **Maximum suspended time**

システムが接続を終了する前に、バーチャル・コネクションを中断状態における最大時間。このパラメータを 0 に指定すると、バーチャル接続は無限に中断状態でいられます。

有効値: 0 ~ 48

デフォルト値: 12

#### **Inactivity Timeout**

中断する前に、バーチャル・コネクションを非活動状態における秒数

有効値: 10 ~ 1024

デフォルト値: 30

## DIALs グローバル監視環境へのアクセス

DIALs 監視コマンドにアクセスするには、以下の手順を使用します。

1. OPCON プロンプトで、**talk 5** と入力します。(このコマンドの詳細については、*Nways* マルチプロトコル・アクセス・サービス ソフトウェア使用者の手引きの“OPCON プロセスおよびコマンド”の章を参照してください。)たとえば、次のように入力します。

```
* talk 5
+
```

**talk 5** コマンドを入力すると、端末に GWCON プロンプト (+) が表示されます。初めて構成に入ったときにこのプログラムが表示されない場合は、再度 **Return** を押してください。

2. + プロンプトで **feature dials** コマンドを入力して DIALS Console> プロンプトを表示して、グローバル監視環境にアクセスします。

例:

```
+ feature dials
DIALS Console>
```

## DIALs グローバル監視コマンド

表 48. DIALs グローバル監視コマンド

コマンド	機能
Clear	特定の中断されたバーチャル接続をクリアします。
List	各種のバーチャル接続の状態、またはすべてのバーチャル接続を表示します。
Reset	DIALs パラメーターを動的に活動化します。
Exit	直前のコマンド・レベルに戻ります。 xxviii ページの『下位レベル操作環境の終了』を参照してください。

### Clear

**clear** コマンドは、特定の中断されたバーチャル・コネクション接続をクリアするのに使用します。

構文:

```
clear vc connection_id
```

**vc connection\_id**

終了する中断バーチャル・コネクションを指定します。 *connection\_id* を入手するには、**list all-vc** または **list suspended-vc** コマンドを入力します。

### List

**list** コマンドは、すべてのバーチャル・コネクション、活動状態のバーチャル・コネクション、中断されたバーチャル・コネクション、または *vc-parameters* の値を表示するのに使用します。

## DIALs の構成

構文:

```
list          all
              active-vcs
              all-vcs
              dhcp-servers
              ip-address-assignment
              ip-pool
              suspended-vcs
```

### active-vcs

すべての活動状態のバーチャル・コネクションの属性を表示します。属性の説明については、**all-vcs** パラメーターの項を参照してください。

### all-vcs

すべての活動状態および中断状態のバーチャル・コネクションの属性を表示します。この表示は、**list active-vcs** コマンドと **list suspended-vcs** コマンドの表示を組み合わせたものです。

例:

```
+ feature diald
DIALs console> list all
DIALs client IP address assignment:
Client      : Enabled
UserID     : Enabled
Interface  : Enabled
Pool       : Enabled
DHCP Proxy : Disabled

Current IP address pools:
  Base Address      Last Address      Total      Free
  -----
*  11.0.0.100      11.0.0.129      30         30
   11.0.0.210      11.0.0.229      20         19

Current DHCP servers:          11.0.0.2          11.0.0.50
Proxy DHCP is currently disabled
DHCP gateway address (giaddr): 11.0.0.10

Active VCs:
Conn ID   Interface Idle-Timeout Connected Username
=====
1656494850      8          30  0:26:15 don
7293521502      9          30  1:41:57 jane

Suspended VCs:
          Hrs.Max
Conn ID   Suspend Suspended Username
=====
9256166098      12  0: 4:13 joe
```

活動および中断 VC の属性は、次のとおりです。

### Conn ID

バーチャル・コネクションの接続 ID。システムは、接続を確立するときに ID を割り当てます。

**Username**

AAA、RADIUS、またはバーチャル・コネクションを確立するローカル・リスト・ユーザー。

活動 VC の場合:

**Interface**

バーチャル・コネクションを管理しているネットワーク・インターフェース。

**注:** VC が中断したこのインターフェースを使用している他のユーザーが問題を起こすのを避けるために、インターフェース割り当てを使用しているダイヤルアップ・クライアントには、IP アドレスを割り当てないでください。

**Idle Timeout**

システムが VC を中断する前に非活動状態になっている時間数 (分)。これは **set** コマンドの非活動タイマーの値に一致しています。

**Connected HHH:MM:SS**

VC がインターフェースに接続されていた時間数 (時間、分、秒)  
中断 VC の場合:

**Hrs. Max Suspended**

システムが接続を終了する前に VC が中断状態でいられる最大時間。これは **set** コマンドの最大中断時間の値に一致します。

**Suspended HH:MM:SS**

VC が中断されていた合計時間数 (時間、分、秒)

**dhcp-servers**

DHCP サーバーとその IP アドレスについて構成された情報を表示します。

**ip-address-assignment**

IP アドレスをクライアントに割り当てするのに使用できる方式を表示します。

**ip-pool**

現在のプールの使用状況を表示します。

例:

```
DIALs Console> list ip-pool
Current IP address pools:
  Base Address      Last Address      Total      Free
  -----
*  192.1.100.18     192.1.100.74     57         57
   192.2.200.1     192.2.200.250   250        250
```

Note: The \* indicates from which block the next address will be retrieved.

**suspended-vcs**

すべての中断状態のバーチャル接続の属性を表示します。属性の説明については、**all-vcs** パラメーターの項を参照してください。

**vc-parameters**

**set vc-parameters** コマンドを使用して設定された vc-parameters の値を表示します。

## DIALs の構成

### Reset

**reset** コマンドは、talk 6 で DIALs インターフェースに加えられた構成変更を動的に活動化するのに使用します。

構文:

**reset** all

dhcp-parameters

ip-address-assignment

ip-pool

vc-parameters

**all** DHCP、IP アドレス割り当て、および IP プールの構成変更を動的に活動化します。

**dhcp-parameters**

DHCP 構成を動的に活動化します。

**ip-address-assignment**

IP アドレス割り当て方式の構成を動的に活動化します。

**ip-pool**

IP アドレス・プールの構成を動的に活動化します。

**vc-parameters**

VC 構成変更を動的に更新します。



## 第26章 シン・サーバー・フィーチャーの使用

この章では、IBM 2216 の シン・サーバー・フィーチャー (TSF) の使用法について説明します。

### ネットワーク・ステーションの概説

ネットワーク・ステーションは、パーソナル・コンピューター (PC) に似ており、キーボード、ディスプレイ、およびマウスを備えています。ネットワーク・ステーションと PC の主な相違点は、ネットワーク・ステーションのファイルは、マシン内部のハード・ディスク上ではなく、ネットワーク・サーバー上に常駐することです。ネットワーク・ステーションはグラフィカル・ユーザー・インターフェース (GUI) を提供し、ユーザーはこれを使用してエミュレーター、リモート X アプリケーション、Web ブラウザー、アプリケーション、およびプリンターなど、さまざまなリソースにアクセスできます。

ネットワーク・ステーションは、トークンリングまたはイーサネット接続を介し、TCP/IP を使用して、サーバーと通信します。ネットワーク・ステーションの電源オン・プロセスは、次のとおりです。

- 不揮発性ランダム・アクセス・メモリーに常駐するブート・モニター・プログラムが開始し、電源オン自己テストが実行されます。
- ネットワーク・ステーションが、IP アドレス、サーバー・アドレス、ブート・ファイルのパスと名前などの情報をネットワーク・ステーションに提供する BootP または DHCP サーバーに接続します。代わりに、ネットワーク・ステーションは、不揮発性ランダム・アクセス・メモリーに保管されている値からこの情報を取り出すこともできます。
- ネットワーク・ステーションが、トリビアル・ファイル転送プロトコル (TFTP)、リモート・ファイル・システム/400 (RFS/400)、またはネットワーク・ファイル・システム (NFS) を使用して、オペレーティング・システム、ハードウェア構成ファイル、およびアプリケーション・プログラムなどの基本コードを、基本コード・サーバーからダウンロードします。
- ネットワーク・ステーションが、ネットワーク・ステーションに接続されているプリンターの構成やネットワーク・ステーションのキーボード言語などの端末ベース構成情報を、端末構成サーバーからダウンロードします。
- ネットワーク・ステーションがログオン画面を表示します。ここで、ユーザー ID とパスワードを入力することができます。
- 認証サーバーがユーザー ID とパスワードの妥当性検査を行い、パーソナル・ユーザー・ファイルへのアクセスを許可します。
- ユーザーの個別設定環境の変更がダウンロードされます。
- ネットワーク・ステーションが個別設定デスクトップを表示します。

ネットワーク・ステーションの詳細については、*IBM Network Station Manager Installation and Use*、SC41-0664 を参照してください。

## シン・サーバー・フィーチャーの概説

1 台の物理装置が BootP/DHCP サーバー、ブート・サーバー、端末構成サーバー、および認証サーバーとして機能することも、それぞれのサーバーを別々の装置にすることもできます。たとえば、ネットワーク・ステーションを AS/400 に接続し、AS/400 が BootP サーバー、基本コード・サーバー、端末構成サーバー、および認証サーバーの役割を果たすことができます。代わりに、各サーバーを別々の物理装置にすることもできます。たとえば、NT サーバーが DHCP サーバーとして働き、AS/400 が基本コード・サーバー、別の AS/400 が端末構成サーバー、さらに別の AS/400 が認証サーバーとして働くネットワークにネットワーク・ステーションを接続するといったことが可能です。

シン・サーバー・フィーチャーを使用すると、2216 を基本コード・サーバーにすることができます。TSF の使用が望ましい理由を示す 1 つの例を、325ページの図25 と 325ページの図26 に示します。325ページの図25 では、ネットワーク・ステーションに必要なファイルはすべて単一のサーバーからダウンロードされます。ネットワーク・ステーションの電源オン時には、ダウンロードは数メガバイトに達します。これは、特に多数のネットワーク・ステーションが同時に電源を入れた場合、ネットワーク・インフラストラクチャーのみならず、基本コード / 端末構成サーバーまたは認証サーバーとして働く装置にとっても、非常に大きな負担がかかる可能性があります。325ページの図26 は、リモート側でシン・サーバーが使用されているネットワークを示しています。ネットワーク・ステーションのブート・コードに関連するファイルの多くは、シン・サーバーによってキャッシュされます。ネットワーク・ステーションの電源をオンにしたとき、ほとんどのブート・コードはシン・サーバーからロードされ、ネットワーク・インフラストラクチャーを通してトランスポートする必要があるデータはわずかな量だけになります。このように 1 つのサーバーの処理が減ることにより、ネットワーク・トラフィックが減少し、ネットワーク・ステーションの電源オンを完了させるのに必要な時間を短縮することができます。

シン・サーバーによってキャッシュされるファイルは、マスター・ファイル・サーバーに常駐するファイルのコピーなので、マスター・ファイル・サーバー上のバージョンが変更された場合、シン・サーバーはそのファイルのバージョンを更新する必要があります。以下の時点で、シン・サーバーは、すべてのキャッシュ・ファイルがマスター・ファイル・サーバーのバージョンと同一であることを確認します。

1. IBM 2216 の電源オン時
2. IBM 2216 の再ロードまたはリスタート時
3. TSF のリスタート時
4. TSF 構成で指定された時間間隔に達したとき
5. SNMP MIB アクション・パラメーターによって起動されたとき
6. TSF talk 5 **refresh** コマンドが出されたとき
7. ファイルにアクセスするたびに (TFTP を除く)。TSF は、アクセスした各ファイルが、マスター・ファイル・サーバー上のバージョンに一致していることを確認します。相違が検出された場合、ファイルは更新されます。その後で TSF は、残りのファイルもマスター・ファイル・サーバーに一致していることを確認します。



図 25. シン・サーバーのないリモート・ネットワーク・ステーション



図 26. シン・サーバーのあるリモート・ネットワーク・ステーション

## BootP/DHCP サポート

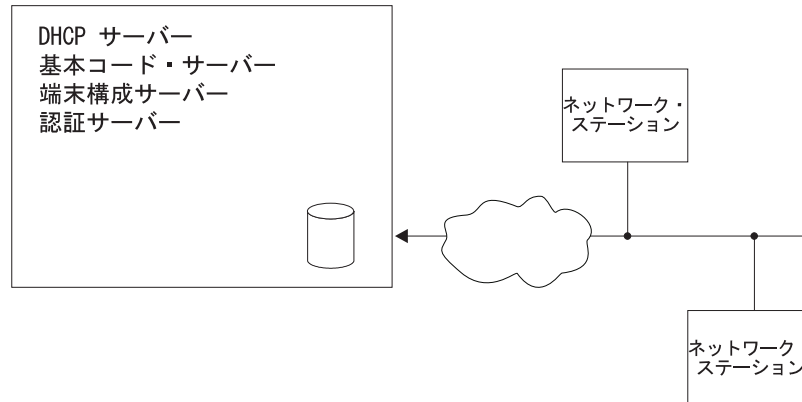
2216 自体は BootP/DHCP サーバーとして動作しませんが、2216 は BootP/DHCP 要求の中継エージェントとして働くように構成する必要があります。

## TSF の使用

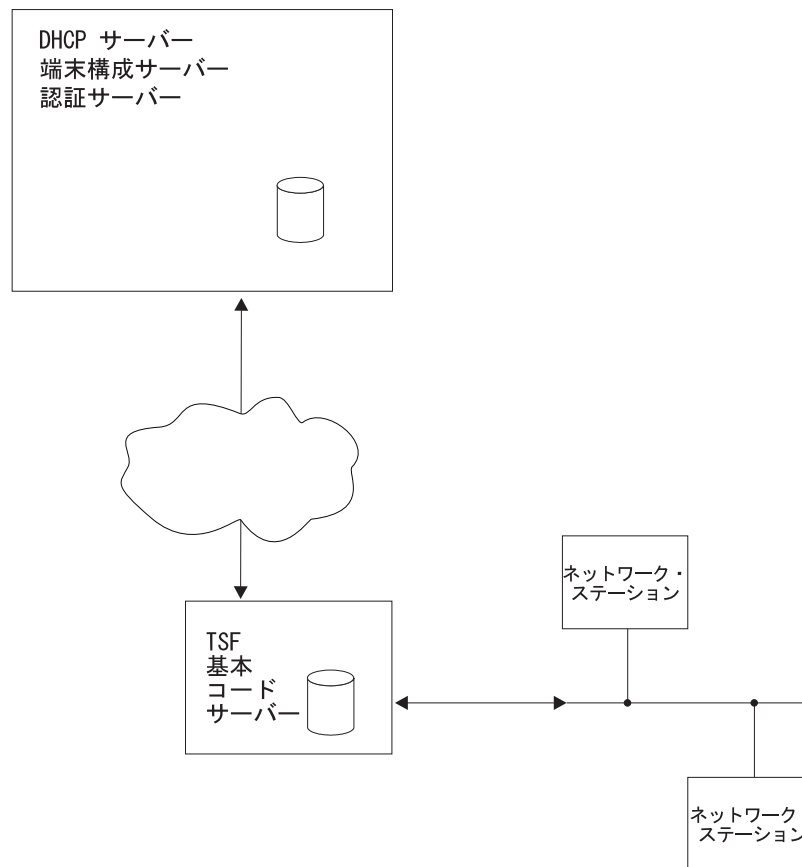
複数サーバー環境についての詳細は、*IBM Network Station Manager Installation and Use*, SC41-0664 を参照してください。

---

## ネットワーク・ステーションとの通信に使用するプロトコル

ネットワーク・ステーションとそのサーバー間の通信に使用するプロトコルは、BootP/DHCP の構成またはネットワーク・ステーション NVRAM の構成のいずれかで決めます。いずれの場合も、ネットワーク・ステーションが使用するプロトコルは、TSF の構成と互換性がなければなりません。

TSF がマスター・ファイル・サーバーとの通信に RFS を使用するよう構成されている場合、TSF はネットワーク・ステーションからの RFS および TFTP 要求は受け入れますが、ネットワーク・ステーションからの NFS 要求には応答しません。

同様に、TSF がマスター・ファイル・サーバーとの通信に NFS を使用するよう構成されている場合、TSF はネットワーク・ステーションからの NFS および TFTP 要求は受け入れますが、ネットワーク・ステーションからの RFS 要求には応答しません。

## RFS の使用

TSF は、RFS を使用して AS/400 への接続を確立します。ネットワーク・ステーションがファイルのオープンを要求すると、TSF は認証のためにその要求を AS/400 に転送します。ネットワーク・ステーションが認証されなかった場合、TSF は要求されたファイルをネットワーク・ステーションに送りません。ネットワーク・ステーションが認証され、AS/400 上の要求されたファイルのバージョンが IBM 2216 TSF に保管されているバージョンと異なっている場合、ネットワーク・ステーションの要求は AS/400 に渡されます。AS/400 上のファイルが、TSF がキャッシュしたファイルと同じバージョンの場合には、TSF はそのファイルをネットワーク・ステーションに提供します。

TSF から AS/400 への接続が利用不能の場合は、TSF は現在キャッシュされているファイルをネットワーク・ステーションに提供します。

## TFTP の使用

ネットワーク・ステーションと TSF の間の通信に TFTP が使用されている場合、ファイルが利用可能であれば、TSF はネットワーク・ステーションからのファイルの要求に応じます。TSF とマスター・ファイル・サーバーの間のバージョンの確認は行われません。ファイルが TSF キャッシュ内にはない場合には、ネットワーク・ステーションからの要求はマスター・ファイル・サーバーに転送されます。

## NFS の使用

ネットワーク・ステーションと TSF の間の通信に NFS が使用されている場合、ネットワーク・ステーションからファイルの要求があると、TSF はそのファイルがキャッシュ内にある場合は、ファイルのサービスを開始します。同時に、そのファイルがマスター・ファイル・サーバー内のものと同じバージョンであるかどうかを確認し

ます。同じでない場合、TSF はファイルのサービスを打ち切り、ただちにマスター・ファイル・サーバーから新しいバージョンをダウンロードし始めます。

TSF がそのファイルをキャッシュしていない場合、TSF は "ファイルが見つからない" というメッセージを戻します。また、要求されたファイルが、サブディレクトリー組み込みとして構成されているディレクトリー内に常駐している場合、またはそのような構成のディレクトリー下のサブディレクトリー内に常駐している場合、ファイルがマスター・ファイル・サーバー内に存在すれば、TSF はファイルのキャッシュを開始します。

---

## ファイル・キャッシュの更新

IBM 2216 のファイル・キャッシュに使用するプロトコルは、TSF の構成によって決まります。 **add master-file-server** コマンドを使用して、マスター・サーバーを指定します。

*nfs* を指定すると、事前ロード・リスト・ファイル名の入力を求めるプロンプトが出ます。事前ロード・リストとは、TSF がキャッシュする必要があるファイルの完全修飾ファイル名を指定する ASCII ファイルです。

*nfs* を指定すると、キャッシュするディレクトリー名の入力を求めるプロンプトが出ます (いくつかのデフォルト値が提供される場合もあります)。ディレクトリーを指定すると、サブディレクトリーを組み込むかどうかを尋ねるプロンプトが出ます。 *no* (サブディレクトリーを組み込まない) を指定すると、TSF は指定されたディレクトリー内のすべてのファイルを TSF キャッシュに事前ロードします。 *yes* (サブディレクトリーを組み込む) を指定すると、TSF はそのディレクトリーからはどのファイルも事前ロードせず、ネットワーク・ステーションがファイルを要求した時点で、そのディレクトリーとサブディレクトリーから動的にファイルを取り出します。

更新処理が進行中のファイルは、処理中はネットワーク・ステーションに送られません。

---

## シン・サーバー環境の構成

TSF を導入する場合、TSF 自体の他にいくつかの構成を考慮することが必要になります。この節では、BootP/DHCP サーバー、マスター・ファイル・サーバー、IBM 2216 BootP リレー、IBM 2216 内部 IP アドレス、および IBM 2216 TSF 構成に加える必要がある変更について説明します。 Network Station Manager Release 2.5 を実行している AS/400 に接続された シン・サーバーの例を 330ページの『サンプル構成』に示します。

Thin サーバー環境の構成プロセスについては、以下で説明しています。

- 328ページの『構成に関する推奨事項』
- 328ページの『BootP/DHCP サーバーの構成』
- 329ページの『シン・サーバー環境用のサーバーの構成』
- 329ページの『BootP リレーの構成』

## TSF の使用

- 330ページの『内部 IP アドレスの構成』
- 330ページの『TSF の構成』
- 330ページの『サンプル構成』

## 構成に関する推奨事項

TSF を最大限に活用するのに役立つ、構成に関する推奨事項を以下に示します。

- ハード・ディスクを使用する。

TSF は必ずしもハード・ディスクを必要としませんが、構成されている TSF メモリー・キャッシュが小さ過ぎる場合 (または、2216 内の他の機能のために十分な大きさに構成できない場合)、これを使用すると効率を高めることができます。また、ハード・ディスクを使用すると、TSF や 2216 をリスタートまたは再ロードした場合にも、効率が改善されます。

- 最大 80 台のネットワーク・ステーションが推奨値

TSF は 200 台までのネットワーク・ステーションを使用することが可能ですが、この推奨最大値は、すべてが同時に IPL する場合 (たとえば、電源異常が起こった場合など)、ネットワーク・ステーションのブートに要する時間が受け入れ可能であることを基準にしています。

- マスター・ファイル・サーバーは、Network Station Manager を稼働するサーバーにする。

TSF では、マスター・ファイル・サーバー IP アドレスは任意の値にすることができますが、これは Network Station Manager (NSM) を稼働する装置のアドレスに設定することをお勧めします。これにより、ファイル構造がネットワーク・ステーションと互換性を持ち (つまり、TSF とも互換性を持ち)、TSF が要求するファイルを提供できるようになります。

- すべてのキャッシュ・ファイルをメモリーに保管できる十分な量のメモリーを定義する。

ハード・ディスクを使用しない場合は、これは必須の要件です。ハード・ディスクを使用する場合でも、メモリーへのアクセスはハード・ディスクへのアクセスよりはるかに高速です。必要なメモリーの量は、ユーザーの環境によって異なります。Talk 5 **list config** コマンドを使用して、ユーザーの特定状況下でのファイル・セットの大きさを調べてください。 *Hard File storage being used for Thin Server* (シン・サーバー用に使用されているハード・ディスク記憶域) に表示される値は、ファイル・セットのサイズを KB 単位で示しています。ただし、異なるタイプのネットワーク・ステーションまたはアプリケーションをユーザー環境に追加または削除した場合、この値は変更される可能性があります。

- NFS を使用している場合、TSF は必要なファイルを動的に確認する。

この確認プロセスでは、TSF がすべての必要なファイルを識別するために、ネットワーク・ステーション電源オン・シーケンスを数回実行することが必要になる場合があります。

## BootP/DHCP サーバーの構成

Network Station Manager Release 3 を稼働している場合、シン・サーバーを使用するためには DHCP が必要です。AS/400 をマスター・ファイル・サーバーとして使用

している場合は、Network Station Manager Release 2.5 を使用することも可能で、その場合は DHCP の代わりに BootP を使用できます。

BootP の場合は、1 つのサーバー・アドレスしか指定できません。そのアドレスは **sa** タグを使用して指定します。このタグは、ネットワーク・ステーションの BootP レコード内にすでに存在する場合も、存在しない場合もあります。存在しない場合は、タグを作成し、その値を 2216 の内部 IP アドレスに設定してください。すでに存在する場合は、その値を 2216 の内部 IP アドレスに変更してください。

DHCP では、シン・サーバーを使用する場合に変更が必要になるフィールドは、次のとおりです。

- オプション 66 またはブートストラップ・サーバー - 基本コード・サーバー IP アドレス

この値は、IBM 2216 内部 IP アドレスに設定する必要があります。

- オプション 211 - 基本コード・サーバーに使用するプロトコル

シン・サーバーのマスター・ファイル・サーバー・タイプを NFS に構成する場合、これは *nfs* または *tftp* のいずれかでなければなりません。シン・サーバーのマスター・ファイル・サーバー・タイプを RFS に構成する場合、これは *rfs/400* または *tftp* のいずれかでなければなりません。

- オプション 212 - 端末構成サーバー

このアドレスは、マスター・ファイル・サーバー IP アドレスと同じでなければなりません。このアドレスは シン・サーバーの IP アドレスであってはなりません。

NS と BootP および DHCP の関係についての詳細は、*IBM Network Station Manager Installation and Use*、SC41-0664 を参照してください。

## シン・サーバー環境用のサーバーの構成

RFS の場合、事前ロード・リストを AS/400 にインストールする必要があります。事前ロード・リストは、インターネットの

<http://www.networking.ibm.com/netprod.html#routers> から入手できます。このサイトから LoadList.file をファイル転送し、それを AS/400 上の /QIBM/ProdData/OS400/NetStationRmtController に入れます。NetStationRmtController ディレクトリを作成することが必要になる場合があります。

NFS の場合は、Thin サーバー用の特別な変更は必要ありません。

## BootP リレーの構成

IBM 2216 の BootP リレー・エージェントを使用可能にし、適切な BootP および DHCP サーバーを構成しないと、BootP リレーはこれらのサーバーに転送されません。詳細については、*Nways* マルチプロトコル・アクセス・サービス ソフトウェア使用者の手引きを参照してください。

## TSF の使用

### 内部 IP アドレスの構成

内部 IP アドレスがすでに存在する場合は、特別な変更は必要ありません。現在、内部 IP アドレスが指定されていない場合は、指定する必要があります。詳細については、プロトコルの構成と監視 解説書 第 1 巻を参照してください。

### TSF の構成

337ページの『第27章 シン・サーバー機能の構成および監視』に説明されているコマンドを使用して、シン・サーバーを構成します。

最小限として、以下のコマンドを入力する必要があります。

1. **load add package thin-server**
2. **set mode enable**
3. **add master-server**

---

### サンプル構成

次の例は、Network Station Manager R2.5 を稼働する AS/400 に接続する TSF を構成します。



図 27. TSF サンプル構成

以下の説明は、上記のネットワークに基づき、以下の条件を想定して シン・サーバー機能を構成する場合を示しています。

- AS/400 は BootP サーバーである。
- 2216 A はルーターである (TSF は構成されず、TSF 用の特別な構成もない)。
- ネットワーク IP 接続性は確認済みである。つまり、AS/400 は IBM 2216 (TSF) に PING でき、IBM 2216 は AS/400 に PING できる。
- BootP リレーは現在、IBM 2216 (TSF) で使用可能にされていない。
- IP 内部アドレスは現在、IBM 2216 (TSF) に構成されていない。

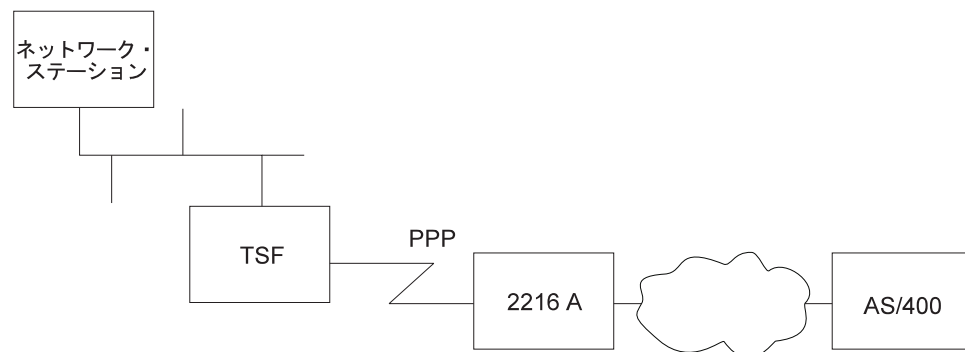

## AS/400 の構成

### BootP (NSM リリース 2.5)

1. NSM を使用して、NS を定義する。
2. BootP テーブルを、ASCII エディターを備えたシステムに ftp (ファイル転送) する。

```
c:\>ftp as400a
Connected to as400a.raleigh.ibm.com.
220-QTCP at AS400A.RALEIGH.IBM.COM.
220 Connection will close if idle more than 5 minutes.
Name (as400a:goofy): qsecofr
331 Enter password. Password:
230 QSECOFR logged on.
ftp> ascii
ftp> get qusrsys/qatodbtp.bootptab bootp.tab
ftp> quit
```

3. ASCII エディターを使用してファイルを編集し、"sa" タグを指定された 2212 (TSF) の内部 IP アドレスに追加する。

```
OLD LINE
-----
NSEN106:ip=192.9.250.36:bt=IBMNSM:ht=1:ha=00.00.A7.01.2E.35:
sm=255.255.248.0:gw=192.9.250.6:bf=KERNEL:
hd=/QIBM/PRODDATA/NETWORKSTATION

MODIFIED LINE
-----
NSEN106:ip=192.9.250.36:bt=IBMNSM:ht=1:ha=00.00.A7.01.2E.35:
sm=255.255.248.0:gw=192.9.250.6:bf=KERNEL:
hd=/QIBM/PRODDATA/NETWORKSTATION:sa=192.9.250.6
```

ここで、192.9.250.6 は 2212 (TSF) の内部 IP アドレスです。

4. BootP テーブルを ftp (ファイル転送) して AS/400 に戻す。

```
c:\> ftp as400a
Connected to as400a.raleigh.ibm.com.
220-QTCP at AS400A.RALEIGH.IBM.COM.
220 Connection will close if idle more than 5 minutes.
Name (as400a:goofy): qsecofr
331 Enter password.
Password:
230 QSECOFR logged on.
ftp> ascii
ftp> put bootp.tab qusrsys/qatodbtp.bootptab
ftp> quit
```

### 事前ロード・リストの設定

事前ロード・リストは、インターネット <http://www.networking.ibm.com/netprod.html#routers> から入手できます。

事前ロード・リストを入手したら、それを AS/400 に "ftp" することができます。

1. ローカル・ディレクトリーが "LoadList.file" の場所に設定されていることを確認する。
2. AS/400 に ftp する - "test400" は、この例の AS/400 の名前です。

## TSF の使用

```
ftp test400
Connected to test400.raleigh.ibm.com.
Name (test400:root): qsecofr
Enter password.
Password:
QSECOFR logged on.
```

3. ターゲット AS/400 上の正しいディレクトリーに変更する。

```
ftp> cd /
Current directory changed to /.
ftp> cd qibm/proddata/os400/
Current directory changed to /qibm/proddata/os400.
ftp> dir
PORT subcommand request successful.
List started.
QTCP          34816 04/30/97 02:50:36 *DIR      REXEC/
QSECOFR       33792 07/24/98 08:04:55 *DIR      NetStationRmtController/
List completed.
```

4. ディレクトリー "NetStationRmtController" が存在しない場合は、それを作成することが必要になります。

```
ftp> MKD
(directory - name) NetStationRmtController
Created directory /qibm/proddata/os400/netstationrmtcontroller
```

5. NetStationRmtController ディレクトリーに変更する。

```
ftp> cd NetStationRmtController
Current directory changed to /qibm/proddata/os400/Netstationrmtcontroller.
```

6. ファイルを AS/400 に転送する。

```
ftp> ascii
Representation type is ASCII nonprint.
ftp> put LoadList.file
PORT subcommand request successful.
Sending file to /qibm/proddata/os400/Netstationrmtcontroller
File transfer completed successfully.
```

## TCP/IP の構成

TCP/IP 構成は、ユーザー特定の環境に依存します。

## IBM 2216 (TSF) の構成

### BootP リレー

1. BootP リレーがすでに構成されているかどうかを調べる。

```
*
*
t 6
Config> protocol ip
Internet protocol user configuration
IP config>list bootp
BOOTP forwarding: enabled
Max number of BOOTP forwarding hops: 4
Min secs of retry before forwarding: 0
Configured BOOTP servers:      192.9.220.21
IP config>
```

2. すでに使用可能にされていない場合は、それを使用可能にする。

```
IP config>enable bootp
Maximum number of forwarding hops [4]?
Minimum seconds before forwarding [0]?
IP config>
```

3. ネットワーク・ステーション BootP または DHCP サーバーが、構成されたサーバーのリストに含まれていない場合は、それを追加する。

```
IP config>add bootp-server
BOOTP server address [0.0.0.0]? 9.37.121.6
IP config>
```

## 内部 IP アドレス

1. 内部 IP アドレスがすでに構成されているかどうかを調べる。

```
Config> protocol ip
Internet protocol user configuration
IP config>list addresses
IP addresses for each interface:
  intf    0   9.37.177.97   255.255.248.0   Local wire...
  intf    1  192.9.220.2    255.255.255.0   Local wire...
  intf    2  192.9.250.6    255.255.255.0   Local wire...
  intf    3  192.9.222.2    255.255.255.0   Local wire...
  intf    4                               IP disabled...
  intf    5                               IP disabled...
  intf    6  192.9.223.2    255.255.255.0   Local wire...
IP config>
```

2. 内部 IP アドレスを構成する。

```
IP config>set internal-ip-address
Internal IP address [192.9.223.2]? 192.9.250.6
IP config>
```

3. 再度、アドレスをリストする。

```
IP config>list addresses
IP addresses for each interface:
  intf    0   9.37.177.97   255.255.248.0   Local wire
  intf    1  192.9.220.2    255.255.255.0   Local wire
  intf    2  192.9.250.6    255.255.255.0   Local wire
  intf    3  192.9.222.2    255.255.255.0   Local wire
  intf    4                               IP disabled
  intf    5                               IP disabled
  intf    6  192.9.223.2    255.255.255.0   Local wire
Internal IP address: 192.9.250.6
IP config>
```

## シン・サーバー・フィーチャー

1. ロード・パッケージ thin-server を追加する。

ロード・パッケージを追加しておかないと、シン・サーバー・フィーチャーを構成することができません。

最初に シン・サーバー・パッケージが利用可能であることを確認します。

```
Config>load list available
Available Packages
-----
appn package
tn3270e package
thin-server package
Config>
```

利用可能でない場合は、先に進む前に、正しいソフトウェア・バージョンを入手する必要があります。

利用可能の場合は、パッケージがすでにロードされていないことを確認します。

## TSF の使用

```
Config>load list configured
Configured Packages
-----
thin-server package
Config>
```

すでにロード / 構成されている場合は (上記のように)、TSF の構成に進むことができます。まだロードされていない場合は、シン・サーバー・パッケージを追加することが必要です。

```
Config>load add package thin-server
thin-server package configured successfully
This change requires a reload.
Config>
```

2. 再ロードする。

シン・サーバー・パッケージを追加しなければならなかった場合は、ここで構成を書き込み、IBM 2216 を再ロードする必要があります。

3. モードを使用可能に設定する。

パッケージをロードした場合、初期時にはシン・サーバーは使用不可になっています。モードを使用可能に設定しないと、他のシン・サーバー・パラメーターを構成できません。

```
*
*
t 6
Config>feature tsf
Thin server config>set mode enable
```

```
Thin server feature (TSF) is fully enabled once
you have entered a Master File Server for either
RFS or NFS. Please add a master-file-server if
one is not already configured.
Thin server config>
```

4. master-file-server を追加する。

シン・サーバー・フィーチャーを使用可能にしたら、マスター・ファイル・サーバーを構成する必要があります。この例の場合、マスター・ファイル・サーバーは AS/400 なので、RFS マスター・ファイル・サーバーを追加します。このネットワークの場合は、デフォルトの TFTP タイムアウトおよび再試行パラメーターが適当です。

```
Thin server config>add master-file-server rfs-as400
File Server IP address [0.0.0.0]? 9.37.100.68
TFTP Packet Timeout in seconds (5 - 10) [5]?
TFTP Max Retry Limit (1 - 10) [1]? 7
TFTP Max Segment Size in bytes (valid values are 512, 1024, 2048, 4096, 8192) [8192]?
Pre-load File name [/Q/IBM/ProdData/OS400/NetstationRmtController/Load list.file]?
Thin server config>
```

トークンリング・インターフェース上の AS/400 の IP アドレスは 9.37.100.68 です。事前ロード・リスト・ファイルを AS/400 にインストールしたときに、その名前をシン・サーバーのデフォルト名に一致するように指定したので、変更する必要はありません。

5. time-to-refresh-pre-load-list を設定する (任意選択)。

リフレッシュを実行する時間のデフォルト値は 1:00 AM です。この時間は、大きなファイルが変更され、シン・サーバーがダウンロードすることが必要になった場合、パフォーマンスへの影響を最小限にするために選択されたものです。

6. interval-pre-load-list を設定する (オプション)。

キャッシュ・ファイルを検査する間隔のデフォルト値は、`master-file-server` と同じレベルで、毎日です。このパラメーターの値と `time-to-refresh-pre-load-list` パラメーターの値によって、ファイルを検査する頻度が決まります。ネットワーク・ステーションのファイルの変更が頻繁に行われない場合、これらの値は、1 週間に 1 回、または 1 か月に 1 回更新するように設定することができます。

7. メモリーを設定する (オプション)。

ファイル・キャッシュ用のデフォルト・メモリーは 16 MB RAM キャッシュで、これで十分のはずです。複数のネットワーク・ステーションが TSF を使用している場合は、328ページの『構成に関する推奨事項』の推奨値を参照してください。

8. ハード・ディスクを設定する (オプション)。

ハード・ディスクの使用をお勧めします。ハード・ディスクを使用しない場合は、このパラメーターを `no` に設定します。

## TSF の使用

## 第27章 シン・サーバー機能の構成および監視

この章では、シン・サーバー機能 (TSF) の構成およびオペレーショナル・コマンドの使用法について説明し、以下の節が含まれています。

- 『TSF 構成環境へのアクセス』
- 『TSF 構成コマンド』
- 346ページの『TSF 監視環境へのアクセス』
- 346ページの『TSF 監視コマンド』

### TSF 構成環境へのアクセス

TSF 構成プロセスにアクセスするには、以下の手順を使用します。

1. OPCON プロンプトで、**talk 6** と入力する。(このコマンドの詳細については、*Nways* マルチプロトコル・アクセス・サービス ソフトウェア使用者の手引きの“OPCON プロセスおよびコマンド”の章を参照してください。) たとえば、次のように入力します。

```
* talk 6
Config>
```

**talk 6** コマンドを入力すると、CONFIG プロンプト (Config>) が端末に表示されます。最初に構成に入ったときにプロンプトが表示されない場合は、**Return** をもう一度押してください。

2. CONFIG プロンプトで **feature tsf** コマンドを入力して Thin server config> プロンプトを表示する。

### TSF 構成コマンド

TSF を構成するには、Thin server config> プロンプトでコマンドを入力します。

表 49. TSF 構成コマンドの要約

コマンド	機能
? (ヘルプ)	このコマンド・レベルで使用可能なすべてのコマンドを表示するか、または特定のコマンドのオプション (利用できる場合) をリストします。 xxviiiページの『ヘルプの入手』を参照してください。
Add	Adds マスター・ファイル・サーバー (RFS または NFS) を追加します。
Delete	Deletes マスター・ファイル・サーバー (RFS または NFS) を削除します。
List	シン・サーバー構成をリストします。
Modify	Modifies マスター・ファイル・サーバー (RFS または NFS) を変更します。
Set	シン・サーバー・パラメーターを設定します。
Exit	直前のコマンド・レベルに戻ります。 xxviiiページの『下位レベル操作環境の終了』を参照してください。

#### Add

**add** コマンドは、マスター・ファイル・サーバー構成を追加するのに使用します。

## TSF 構成コマンド (Talk 6)

master-file-server タイプとして *nfs* を選択した場合、シン・サーバーは NFS を使用してマスター・ファイル・サーバーと通信してファイルを同期化し、NS は TFTP または NFS を使用してシン・サーバーと通信することができます。master-file-server タイプとして *rfs* を選択した場合、シン・サーバーは RFS を使用してマスター・ファイル・サーバーと通信してファイルを同期化し、NS は TFTP または RFS を使用してシン・サーバーと通信することができます。

構文:

```
add master-file-server      nfs-s390  
                               nfs-nt  
                               nfs-aix  
                               nfs-other  
                               rfs-as400
```

### **nfs-s390**

TSF が S/390 に接続されている場合に使用します。

#### **file server IP address**

有効値: 任意の有効な IP アドレス

デフォルト値: なし

#### **tftp packet timeout**

有効値: 5 ~ 10 秒

デフォルト値: 5

#### **tftp maximum retry limit**

有効値: 1 ~ 10

デフォルト値: 1

#### **maximum segment size**

最大パケット・セグメント・サイズを指定します。

有効値: 512、1024、2048、4096、8192 (バイト)

デフォルト値: 8192

#### **additional include subdirectories**

組み込みサブディレクトリーを追加するかどうかを指定します。追加のサブディレクトリーは、TSF がデフォルト・ディレクトリー内に存在しないファイルをキャッシュする必要がある場合に指定できます。

有効値: yes または no

デフォルト値: yes

#### **additional include subdirectory path**

追加する組み込みサブディレクトリーのパスを指定します。

有効値: a ~ z、A ~ Z、0 ~ 9、.、\_、-、/

デフォルト値: なし



**include all subdirectories under this directory**

指定した追加サブディレクトリー・パス内のすべてのネストされたサブディレクトリーを含めるかどうかを指定します。

有効値:

- No

TSF は、指定されたディレクトリー内のすべてのファイルを事前ロードします。

- Yes

TSF は、指定されたディレクトリー内のファイルを事前ロードしません。代わりに、TSF は必要になった時点で、ディレクトリーとそのサブディレクトリーからファイルをロードします。

デフォルト値: no

**nfs-nt** TSF が Windows-NT に接続されている場合に使用します。

**file server IP address**

有効値: 任意の有効な IP アドレス

デフォルト値: なし

**tftp packet timeout**

有効値: 5 ~ 10 秒

デフォルト値: 5

**tftp maximum retry limit**

有効値: 1 ~ 10

デフォルト値: 1

**maximum segment size**

最大パケット・セグメント・サイズを指定します。

有効値: 512、1024、2048、4096、8192 (バイト)

デフォルト値: 8192

**additional include subdirectories**

組み込みサブディレクトリーを追加するかどうかを指定します。

有効値: yes または no

デフォルト値: yes

**additional include subdirectory path**

追加する組み込みサブディレクトリーのパスを指定します。

有効値: a ~ z、A ~ Z、0 ~ 9、., \_、-、/

デフォルト値: なし

**include all subdirectories under this directory**

指定した追加サブディレクトリー・パス内のすべてのネストされたサブディレクトリーを含めるかどうかを指定します。

有効値:

- No

## TSF 構成コマンド (Talk 6)

TSF は、指定されたディレクトリー内のすべてのファイルを事前ロードします。

- Yes

TSF は、指定されたディレクトリー内のファイルを事前ロードしません。代わりに、TSF は必要になった時点で、ディレクトリーとそのサブディレクトリーからファイルをロードします。

デフォルト値: no

### nfs-aix

TSF が AIX に接続されている場合に使用します。

#### file server IP address

有効値: 任意の有効な IP アドレス

デフォルト値: なし

#### tftp packet timeout

有効値: 5 ~ 10 秒

デフォルト値: 5

#### tftp maximum retry limit

有効値: 1 ~ 10

デフォルト値: 1

#### maximum segment size

最大パケット・セグメント・サイズを指定します。

有効値: 512、1024、2048、4096、8192 (バイト)

デフォルト値: 8192

#### additional include subdirectories

組み込みサブディレクトリーを追加するかどうかを指定します。

有効値: yes または no

デフォルト値: yes

#### additional include subdirectory path

追加する組み込みサブディレクトリーのパスを指定します。

有効値: a ~ z、A ~ Z、0 ~ 9、., \_、-、/

デフォルト値: なし

#### include all subdirectories under this directory

指定した追加サブディレクトリー・パス内のすべてのネストされたサブディレクトリーを含めるかどうかを指定します。

有効値:

- No

TSF は、指定されたディレクトリー内のすべてのファイルを事前ロードします。

- Yes

## TSF 構成コマンド (Talk 6)

TSF は、指定されたディレクトリー内のファイルを事前ロードしません。代わりに、TSF は必要になった時点で、ディレクトリーとそのサブディレクトリーからファイルをロードします。

デフォルト値: no

### **nfs-other**

手動ですべてのサブディレクトリーを指定したい場合に使用します。

### **file server IP address**

有効値: 任意の有効な IP アドレス

デフォルト値: なし

### **tftp packet timeout**

有効値: 5 ~ 10 秒

デフォルト値: 5

### **tftp maximum retry limit**

有効値: 1 ~ 10

デフォルト値: 1

### **maximum segment size**

最大パケット・セグメント・サイズを指定します。

有効値: 512、1024、2048、4096、8192 (バイト)

デフォルト値: 8192

### **additional include subdirectories**

組み込みサブディレクトリーを追加するかどうかを指定します。

有効値: yes または no

デフォルト値: yes

### **additional include subdirectory path**

追加する組み込みサブディレクトリーのパスを指定します。

有効値: a ~ z、A ~ Z、0 ~ 9、.. \_、-、/

デフォルト値: なし

### **include all subdirectories under this directory**

指定した追加サブディレクトリー・パス内のすべてのネストされたサブディレクトリーを含めるかどうかを指定します。

有効値:

- No

TSF は、指定されたディレクトリー内のすべてのファイルを事前ロードします。

- Yes

TSF は、指定されたディレクトリー内のファイルを事前ロードしません。代わりに、TSF は必要になった時点で、ディレクトリーとそのサブディレクトリーからファイルをロードします。

デフォルト値: no

## TSF 構成コマンド (Talk 6)

### rfs-as400

TSF が AS/400 に接続されている場合に使用します。

#### file server IP address

有効値: 任意の有効な IP アドレス

デフォルト値: なし

#### tftp packet timeout

有効値: 5 ~ 10 秒

デフォルト値: 5

#### tftp maximum retry limit

有効値: 1 ~ 10

デフォルト値: 1

#### maximum segment size

最大パケット・セグメント・サイズを指定します。

有効値: 512、1024、2048、4096、8192 (バイト)

デフォルト値: 8192

#### pre-load file name

事前ロード・ファイルの名前とパスを指定します。

有効値: a ~ z、A ~ Z、0 ~ 9、., \_、-、/

デフォルト値:

/QIBM/ProdData/OS400/NetStationRmtController/LoadList.file

### 例: NFS の場合

```
Thin server config> add master-file-server nfs
File Server IP address [0.0.0.0]? 10.22.55.94
TFTP Packet Timeout in seconds (5 - 10) [5]? 6
TFTP Max Retry Limit (1 - 10) [1]? 7
TFTP Max Segment Size in bytes (valid values are 512, 1024, 2048, 4096, 8192) [8192]? 512
```

Default Include Directories:

Include Directory List Follows:

Include

all

Subdirs?

Directory Names

```
-----
N    /hfs/usr/lpp/nstation/standard
Y    /hfs/usr/lpp/nstation/standard/mods
Y    /hfs/usr/lpp/nstation/standard/nls
Y    /hfs/usr/lpp/nstation/standard/fonts
Y    /hfs/usr/lpp/nstation/standard/java
Y    /hfs/usr/lpp/nstation/standard/keyboards
Y    /hfs/usr/lpp/nstation/standard/proms
Y    /hfs/usr/lpp/nstation/standard/X11
Y    /hfs/usr/lpp/nstation/standard/configs
Y    /hfs/usr/lpp/nstation/standard/SysDef
Y    /hfs/usr/lpp/nstation/standard/zoneinfo
```

Do you want additional Include Subdirectories (Y)es (N)o? [y]

```
Include Subdirectory [ ]? /usr/lpp/nstation/standard/whatever
Include all subdirectories under this directory (Y)es or (N)o? [n]
```

Do you want additional Include Subdirectories (Y)es (N)o? []

### 例: RFS の場合

```
Thin server config> add master-file-server rfs
File Server IP address [0.0.0.0]? 01.01.01.98
TFTP Packet Timeout in seconds (5-10) [5]? 6
TFTP Max Retry Limit (1-10) [1]? 7
TFTP Max Segment Size in bytes (valid values are 512, 1024, 2048, 4096, 8192) [8192]? 512
```

```
Pre-Load File name
[/QIBM/ProdData/OS400/NetStationRmtController/LoadList.file]?
```

## Delete

**delete** コマンドは、マスター・ファイル・サーバー構成を削除するのに使用します。

構文:

```
delete                nfs
                        rfs
```

**nfs** NFS マスター・ファイル・サーバーが構成されている場合に使用します。

**rfs** TSF が RFS マスター・ファイル・サーバー用に構成されている場合に使用します。

## List

**list** コマンドは、TSF 構成を表示するのに使用します。

構文:

**list all**

例:

```
Thin server config> list all
```

```
Thin Server Feature:
  Enabled
  Interval to refresh cache in day(s): 2
  Time of day (military time) to refresh cache: 0800
  Megabytes used for Thin Server RAM cache: 4
  Use Hard File: YES
```

```
Master Thin Server list:
  Server IP Address: 9.37.111.12
  Server Protocol: NFS
  TFTP Packet Timeout in seconds: 10
  TFTP Retry Limit                : 6
  TFTP Max Segment Size in bytes: 512
```

```
Initial directories setup for server type: NFS-AIX
```

```
NFS Include Directory List Follows:
```

Include all subdirs?	Directory Names
-----	-----
N	/usr/netstation
Y	/usr/netstation/mods
Y	/usr/netstation/nls
Y	/usr/netstation/fonts
Y	/usr/netstation/java
Y	/usr/netstation/keyboards
Y	/usr/netstation/proms

## TSF 構成コマンド (Talk 6)

```
Y      /usr/netstation/X11
Y      /usr/netstation/configs
Y      /usr/netstation/SysDef
Y      /usr/netstation/zoneinfo
```

## Modify

**modify** コマンドは、マスター・ファイル・サーバー構成を変更するのに使用します。

構文:

**modify master-file-server nfs**

rfs

**nfs** NFS マスター・ファイル・サーバーの 1 つが構成された場合に使用します。

**rfs** TSF が RFS マスター・ファイル・サーバー用に構成されている場合に使用します。

### 例: NFS の場合

```
Thin server config> modify master-file-server nfs
File Server IP address [          ]? 10.22.55.94
TFTP Packet Timeout in seconds (5 - 10) [5 ]? 10
TFTP Max Retry Limit (1 - 10) [1]? 6
TFTP Max Segment Size in bytes valid values are 512, 1024, 2048, 4096,
8192) [8192]? 1024

Include subdirectory [/usr/lpp/tcpip/nstation/standard, (Y)es or (N)o [Y]?
Include all subdirectories under this directory (Y)es or (N)o [N]?

Include subdirectory [/usr/lpp/tcpip/nstation/standard/mods], (Y)es or (N)o [Y]?
Include all subdirectories under this directory (Y)es or (N)o [N]?

Include subdirectory [/usr/lpp/tcpip/nstation/standard/nls], (Y)es or (N)o [Y]?
Include all subdirectories under this directory (Y)es or (N)o [N]?

Include subdirectory [/usr/lpp/tcpip/nstation/standard/fonts], (Y)es or (N)o [Y]?
Include all subdirectories under this directory (Y)es or (N)o [N]?

Include subdirectory [/usr/lpp/tcpip/nstation/standard/java], (Y)es or (N)o [Y]?
Include all subdirectories under this directory (Y)es or (N)o [N]?

Include subdirectory [/usr/lpp/tcpip/nstation/standard/keyboards], (Y)es or (N)o [Y]?
Include all subdirectories under this directory (Y)es or (N)o [N]?

Do you want additional Include Subdirectories (Y)es or (N)o? n
```

### 例: RFS の場合

```
Thin server config> modify master-file-server rfs
File Server IP address [09.09.255.253 ]? 01.01.01.98
TFTP Packet Timeout in seconds [5 ]? 10
TFTP Retry Limit [5 ]? 6
TFTP Max Segment Size in bytes [8192]? 512

Pre-Load File name
[/QIBM/ProdData/OS400/NetStationRmtController/LoadList.file]?
```

## Set

**set** コマンドは、TSF 構成パラメーターを設定するのに使用します。

構文:

```

set mode
      interval-pre-load-list
      time-to-refresh-pre-load-list
      memory-cache
      hard-file

```

**mode** TSF のモードを指定します。

有効値:

- Enable  
enable モードは、TSF は完全に機能し、キャッシュ・ファイルをネットワーク・ステーションに提供することを意味しています。
- disable  
disable モードは、TSF は活動状態でなく、ネットワーク・ステーションに応答しないことを意味しています。ネットワーク・ステーションはサーバーに直接接続するように構成する必要があります。
- passthru  
passthru モードは、RFS を使用している場合にのみ有効です。Passthru では、ネットワーク・ステーションは TSF に接続できますが、ファイルは常にマスター・ファイル・サーバーから入手されます。

デフォルト値:

**interval-pre-load-list**

事前ロード・リストを更新する間隔を日数で指定します。

有効値: 00 ~ 365

デフォルト値: 01

**time-to-refresh-pre-load-list**

キャッシュをリフレッシュする時刻を軍用表示 (24 時間) で指定します。

有効値: 0001 ~ 2400

デフォルト値: 0100

**memory-cache**

シン・サーバー RAM キャッシュのメモリー量を MB 単位で指定します。ハード・ディスクを使用する場合、TSF の効率と IBM 2216 内の他の機能との平衡が取れる値を選択することが必要です。ハード・ディスクを使用しない場合、この値はすべてのキャッシュ・ファイルを保持できる十分な大きさにする必要があります。詳細については、328ページの『構成に関する推奨事項』を参照してください。

有効値: 8 ~ 64 MB

デフォルト値: 16

## TSF 構成コマンド (Talk 6)

### hard-file

ハード・ディスクを使用するかどうかを指定します。

有効値: yes または no

デフォルト値: yes

### 例:

```
Thin server config> set mode passthru
This server feature (TSF) is passthru
Thin server config> set interval-pre-load-list
Interval to refresh the Pre-Load list in days (00-365) [01]? 1
Thin server config> set time-to-refresh-pre-load-list
Time of day to refresh cache in military time (0001-2400) [0100] 0800
Thin server config> set memory-cache
Amount of memory in megabytes for Thin Server RAM cache (8-64MB) [8]
Thin server config> set hard-file
Use the Hard File (Y)ex N(o) [Y]? yes
```

---

## TSF 監視環境へのアクセス

TSF 監視コマンドにアクセスするには、以下の手順を使用します。このプロセスにより TSF 監視 プロセスにアクセスできます。

1. OPCON プロンプトで **talk 5** を入力する。(このコマンドの詳細については、Nways マルチプロトコル・アクセス・サービス ソフトウェア使用者の手引きの *OPCON* プロセスおよびコマンドの章を参照してください。)たとえば、次のように入力します。

```
* talk 5
+
```

**talk 5** コマンドを入力すると、端末に GWCON プロンプト (+) が表示されます。最初に構成に入ったときにプロンプトが表示されない場合は、**Return** をもう一度押してください。

2. + プロンプトで **f tsf** コマンドを入力して Thin-Server> プロンプトを表示する。

### 例:

```
+ f tsf
Thin-Server>
```

---

## TSF 監視コマンド

この節では、TSF 監視コマンドについて説明します。

表 50. TSF 監視コマンドの要約

コマンド	機能
? (ヘルプ)	このコマンド・レベルで使用可能なすべてのコマンドを表示するか、または特定のコマンドのオプション (利用できる場合) をリストします。 xxviii ページの『ヘルプの入手』を参照してください。
Delete	シン・サーバー・フィーチャーファイル・キャッシュからファイルを削除します。
Flush	シン・サーバー・フィーチャーファイル・キャッシュをフラッシュします。
List	シン・サーバーの設定および値を表示します。
Refresh	キャッシュをリフレッシュします。
Reset	カウンターをリセットします。



表 50. TSF 監視コマンドの要約 (続き)

コマンド	機能
Restart	シン・サーバー・プロセスをリスタートします。
Set	シン・サーバー・フィーチャーの設定を変更します。
Exit	直前のコマンド・レベルに戻ります。 xxviiiページの『下位レベル操作環境の終了』を参照してください。

## Delete

**delete** コマンドは、シン・サーバー・フィーチャー・ファイル・キャッシュからファイルを削除するのに使用します。

構文:

```
delete filename
```

**filename**

ファイル・キャッシュから除去するファイルの名前を指定します。

有効値:

デフォルト値: なし

例:

```
Thin-Server> delete
Enter filename to delete from the File Cache: /ibm/prod/ns/5494.dat
Are you sure that you want to delete this file? (Y/ [N]): y
File successfully deleted
```

## Flush

**flush** コマンドは、TSF メモリーおよびハード・ディスクのキャッシュ・スペースをフラッシュするのに使用します。 **flush** コマンドは、すべてのキャッシュ・ファイルを消去します。シン・サーバー・キャッシュは、マスター・サーバーからの次のリフレッシュ時に更新されます。リフレッシュが完了するまで、ネットワーク・ステーションに遅延が生じることがあります。

構文:

```
flush
```

例:

```
Thin-Server> flush
The FLUSH command will erase all cached files.
The Thin Server cache will be updated on the next refresh
from the Master Server. Network Stations may experience
delays until the refresh is completed.
Are you sure you really want to do this? (Y/ [N]): y
All Thin Server cached files have been flushed
```

## List

**list** コマンドは、TSF パラメーター設定値を表示するのに使用します。

構文:

## TSF 監視コマンド (Talk 5)

```
list
cached-files
config
file-access-counters
file-refresh-counters
pre-load-list
tftp-counters
ts-counters
```

### 例:

```
Thin-Server> list cached-files
```

```
Cached
File Name      File Size  Time Stamp      Flags  Host File Name
-----
00000026.DAT   2729      04/08/98 13:35:07  RYY   /QIBM/ProdData/OS400/Netstat
ionRmtController/Loadlist.file
00000002.DAT  2049220   09/16/97 08:55:39  RYU   /QIBM/PRODDATA/NETWORKSTATIO
N/KERNEL
              10060    03/04/97 16:12:44  RY-   /QIBM/PRODDATA/NETWORKSTATIO
N/FONTS/PCF/MISC/7X14B.PCF
List is Complete
```

フラグの意味は次のとおりです。

- WhereFrom
  - R = RFS クライアント
  - N = NFS クライアント
  - - = なし
- InTable
  - - = テーブル内に存在しない
  - u (または m) = 更新開始
  - Y = テーブル内に存在
- FileState
  - - = ディスク上に存在しない
  - D = ダーティー
  - A = 更新打ち切り
  - u = 更新開始
  - U = 更新中
  - Y = ディスク上に存在し利用可能

最後の 2 つのフラグの一般的な組み合わせは、次のとおりです (分かりやすいように、3 つのフラグすべてを表示)。

- RYY - 正常なファイル
- RuY - 完全リフレッシュが進行中で、このファイルはまだ検証されていません。
- RYU - このファイルは更新中です。

例: RFS の場合

Thin-Server> **list config**

```
Thin Server Configuration:
Thin Server function is:                Enabled
Interval to refresh Pre-Load List (#days): 3
Time of day (Military) to refresh Pre-Load List: 23:59:00
Memory (KB) currently using for RAM cache: 14
Maximum memory (KB) configured for RAM cache: 32
Use Hardfile?:                          Yes
Hard File storage defined for Thin Server: 20
Hard File storage being used for Thin Server: 14
Number of Files Cached:                  8
Master Server IP address:                9.67.43.69
TFTP Packet Timeout Value:              10
TFTP Max Retries:                        4
TFTP Max Segment Size:                  1024

Thin Server Sync Protocol:              RFS
Name of Pre-Load List file:
/QIBM/ProdData/OS400/NetstationRmtController/Loadlist.file
```

#### 例: NFS の場合

Thin-Server> **list config**

```
Configuration:
Thin Server function is:                Enabled
Interval to refresh Pre-Load List (#days): 7
Time of day (Military) to refresh Pre-Load List: 23:59:00
Memory (KB) currently using for RAM cache: 14
Maximum memory (KB) configured for RAM cache: 32
Use Hardfile?:                          Yes
Hard File storage defined for Thin Server: 64
Hard File storage being used for Thin Server: 20
Number of Files Cached:                  12
Master Server IP address:                9.67.43.34
TFTP Packet Timeout Value:              5
TFTP Max Retries:                        6
TFTP Max Segment Size:                  512

Thin Server Sync Protocol:              NFS
Include Directory List Follows:

Include
  all
subdirs?  Directory Name(s)
-----  -----
N         /ibm/mount/point/include/
N         /ibm/mount/point/include/sub1
Y         /ibm/mount/point/include/sub2
```

#### 例:

Thin-Server> **list file-access-counters**

```
Disk Statistics/Counters:
Number of files currently open:          20
Number of Total File Opens:             23
Number of Open Fails when File is Locked: 1
Number of Read misses - Version Mismatch: 4
Number of Read misses - File Not Present: 3
Number of Write misses - Hard File Full: 4
```

## TSF 監視コマンド (Talk 5)

例:

```
Thin-Server> list file-refresh-counters
```

```
File Refresh Statistics/Counters:
  Number of Refreshes:          6
  Number of Refresh Failures:   2
  Number of Files Refreshed:    14
  Date/Time of Last File Update: 11/11/97 22:21:11
```

例:

```
Thin-Server> list pre-load-list
<display of pre-load list raw file>
List of Pre-Load List File is Complete
```

例:

```
Thin-Server> list tftp-counters
```

```
TFTP Statistics/Counters
  Number of Total TFTP Clients:          3
  Number of Current TFTP Clients:       2
  Number of Files Served:               22
  Number of Files Served by Master Server: 22
```

例: RFS の場合

```
Thin-Server> list ts-counters
```

```
Thin Server Statistics/Counters
  Number of Total RFS Clients:          3
  Number of Current RFS Clients:       2
  Number of Files Served:               22
  Number of Files Served by Master Server: 22
  Number of NS Port Mapper socket accepts: 7
  Number of NS Port Mapper sockets currently active/open: 4
  Number of NS Server socket accepts:  2
  Number of NS 8473 sockets currently active/open: 1
  Number of NS Login socket accepts:   3
  Number of NS 8476 sockets currently active/open: 1
  Number of RFS writes to a Thin Server cached file: 0
```

例: NFS の場合

```
Thin-Server> list ts-counters
```

```
Thin Server Statistics/Counters
  Number of NFS Server Reads:          13
  Number of NFS Server Read Directories: 8
  Number of Unsupported NFS Requests:  2
  Number of total NFS Mounts:         22
  Number of current NFS Mounts:       7
  Number of total NFS clients:        15
  Number of current NFS Clients:      4
```

## Refresh

**refresh** コマンドは、キャッシュを強制的にリフレッシュするのに使用します。

構文:

**refresh**

例:

```
Thin-Server> refresh
Force a refresh of the cache ? (Y/ [N]): y
Thin Server cache has been refreshed
```

## Reset

**reset** コマンドは、カウンターを動的にリセットするのに使用します。

構文:

```
reset                all
                        file-access-counters
                        file-refresh
                        tftp-counters
                        ts-counters
```

例:

```
Thin-Server> reset all
All Thin Server feature counters have been reset
```

## Restart

**restart** コマンドは、TSF プロセスをリスタートするのに使用します。

構文:

```
restart
```

例:

```
Thin-Server> restart
Restart Thin Server? (Y/ [N]): y
Thin Server has been restarted
```

## Set

**set** コマンドは、TSF キャッシュ・モードを設定するのに使用します。

構文:

```
set                mode
```

**mode** TSF のモードを指定します。 345ページの『Set』を参照してください。

有効値:

- Enable
- disable
- passthru

## TSF 監視コマンド (Talk 5)

例:

```
Thin-Server> set mode ?
```

```
DISABLED  
ENABLED  
PASSTHRU
```

```
Thin-Server> set mode disable
```

```
Thin Server caching is now disabled
```

## 第28章 VCRM の構成および監視

バーチャル・サーキット・リソース・マネージャー (VCRM) は、リソース ReSerVation プロトコル (RSVP) をサポートするフィーチャーです。このプロトコルについては、プロトコルの構成と監視 解説書 第 1 巻の『RSVP の使用』 および『RSVP の構成および監視』の章で説明しています。RSVP からの予約要求に基づいて、VCRM は物理インターフェースを介したデータ・フローのための接続を作成します。その場合、最初に VCRM は予約を収容できる十分な帯域幅が得られるかどうかを調べる必要があります。

注: フレーム・リレーや X.25 のような WAN インターフェースを使用している場合、利用可能な帯域幅の量が VCRM に分かるようにするために、回線速度を設定する必要があります。回線速度の設定手順は、*Nways* マルチプロトコル・アクセス・サービス ソフトウェア使用者の手引き のフレーム・リレーおよび X.25 インターフェースの構成および監視の章で説明しています。

インターフェースが ATM SVC の場合、VCRM は RSVP QoS 要求を SVC セットアップ要求にマップします。SVC のセットアップに成功すると、RSVP 予約要求は成功します。VCRM は、QoS パケット用の適切なバッファ・スペースが得られること、およびパケットが正しい SVC を介して伝送されることを確認します。

インターフェースが PPP リンク、LAN、または WAN の場合、VCRM は QoS のソフトウェア待ち行列化およびベストエフォート・パケットを使用して、発信リンク上のパケットを優先順位付けします。

本章には、以下の節が含まれています。

- 『VCRM 構成環境へのアクセス』
- 354ページの『VCRM 監視環境へのアクセス』
- 354ページの『VCRM 監視コマンド』

---

### VCRM 構成環境へのアクセス

VCRM 構成環境にアクセスするには、Config> プロンプトで、次のコマンドを入力します。

```
Config> feature vcrm
VC & Resource Management config console
--Currently no configurable objects.
Config>
```

表示されるメッセージの目的は、VCRM は別個には構成できないことを示すことです。RSVP を使用可能にすると VCRM も使用可能になり、そのパラメーターを RSVP 構成から入手します。

### VCRM 監視環境へのアクセス

VCRM 監視環境にアクセスするには、次のように入力します。

```
* t 5
```

次に、+ プロンプトで、次のコマンドを入力します。

```
+ feature VCRM
VCRM console
VCRM Console>
```

VCRM Console> プロンプトが表示されます。

### VCRM 監視コマンド

この節では、VCRM 監視コマンドについて説明します。以下のコマンドは VCRM> プロンプトで入力します。

表 51. VCRM 監視コマンド

コマンド	機能
? (ヘルプ)	このコマンド・レベルで使用可能なすべてのコマンドを表示するか、または特定のコマンドのオプション (利用できる場合) をリストします。 xxviiiページの『ヘルプの入手』を参照してください。
Clear	待ち行列統計をリセットします。
Queue	ATM 以外のソフトウェア待ち行列統計を表示します。
Exit	直前のコマンド・レベルに戻ります。 xxviiiページの『下位レベル操作環境の終了』を参照してください。

#### Clear

**clear** コマンドは、ソフトウェア待ち行列統計をリセットするのに使用します。

構文:

```
clear
```

**clear** コマンドの例は、**queue** コマンドの項を参照してください。

#### Queue

**queue** コマンドは、ATM 以外のトラフィック・フローのソフトウェア待ち行列を表示するのに使用します。

構文:

```
queue
```

ATM 以外のソフトウェア待ち行列の表示に使用される用語の定義を以下に示します。

**Quota** 予約された帯域幅の量。当初は、ベストエフォート (B.E.) がすべての quota (割り当て量) を所有します。予約されると、予約帯域幅 (b/w) が B.E. quota から QoS quota にシフトします。

**Max-q** パケットに記述されている最大待ち行列長さ



- Curr-q** パケットに記述されている現行の待ち行列長さ
- In quota** 割り当てられた帯域幅内で送信されたパケット数または K バイト数
- Outside quota** 割り当てられた帯域幅外で送信されたパケット数または K バイト数  
(アイドル帯域幅が利用可能の場合)
- Packets/bytes dropped** ソフトウェア待ち行列によって廃棄されたパケット数またはバイト数
- DLC packets/bytes dropped** パケットがソフトウェア待ち行列を通過した後で DLC によって廃棄されたパケット数またはバイト数

**例:**

```
*t 5

+feature vcrm
VCRM console
VCRM Console>?
CLEAR
QUEUE
EXIT
VCRM Console>queue
Flow-control Queues at sys-clock 346781 Second:
-----
Intf   B.E. Quota:      10000 Kbps           QoS Quota:      0      Kbps
0/Eth  B.E. Max-q      0
      B.E. curr-q   0
      B.E. pkts/Kbytes sent:
      in quota:   54169/  3926
      outside quota: 0/ 0
      B.E. pkts/bytes dropped: 0/0
      DLC pkts/bytes dropped: B.E.: 0/0
      B.E. Quota:      2048 Kbps           QoS Quota:      0      Kbps
2/PPP  B.E. Max-q      0
      B.E. curr-q   0
      B.E. pkts/Kbytes sent:
      in quota:   62/ 6
      outside quota: 0/ 0
      B.E. pkts/bytes dropped: 0/0
      DLC pkts/bytes dropped: B.E.: 0/0
      B.E. Quota:      2032 Kbps           QoS Quota:      16     Kbps
3/FR   B.E. Max-q      1
      B.E. curr-q   0
      B.E. pkts/Kbytes sent:
      in quota:   53160/ 4920
      outside quota: 0/ 0
      B.E. pkts/bytes dropped: 0/0
      DLC pkts/bytes dropped: B.E.: 0/0
      B.E. Quota:      2048 Kbps           QoS Quota:      0      Kbps
4/PPP  B.E. Max-q      1
      B.E. curr-q   0
      B.E. pkts/Kbytes sent:
      in quota:   66/ 6
      outside quota: 0/ 0
      B.E. pkts/bytes dropped: 0/0
      DLC pkts/bytes dropped: B.E.: 0/0
      QoS Quota:      0      Kbps
      QoS Max-q      1
      QoS curr-q     0
      QoS pkts/Kbytes sent:
      in quota:   346596/ 31886
      outside quota: 0/ 0
      QoS pkts/bytes dropped: 0/0
      QoS: 0/0
      in quota:   109/ 1
      outside quota: 0/
      QoS pkts/bytes dropped: 0/0
      QoS: 0/0

Max total queue length=1; current total length=0
VCRM Console>clear
Flow-control Queues cleared at sys-clock 346786 Second:
-----
VCRM Console>
```

## VCRM の監視 (Talk 5)

## 付録. リモート AAA 属性

ここでは、Radius、TACACS、および TACACS+ サーバーによって使用されるリモート AAA 属性が収められています。

### Radius

IBM ベンダー ID: 211

#### 認証属性

##### 標準の草案

TUNNEL_TYPE	64
TUNNEL_MEDIUM_TYPE	65
TUNNEL_CLIEN_TYPE	66
TUNNEL_SERVER_EP	67
TUNNEL_CONN_ID	68
TUNNEL_PASSWORD	69

#### 値

TUNNEL_TYPE		整数
3	L2TP	
TUNNEL_MEDIUM_TYPE		整数
1	IP	
TUNNEL_SERVER_EP		文字列
	IP アドレス	

#### IBM ベンダー特定

NAS_TUNNEL_PASSWORD	101
CALLBACK_FLAGS	210
ENCRYPTION	211
HOSTNAME	213
SUBNETMASK	215
PRIVILEGE	216

### キーワード

Radius サーバーでは、ベンダー特定のフィールド <keyword>=<value> に入力できるキーワードが使用されます。

KWD_CALLBACK_FLAGS	CBF
KWD_ENCRYPTION	ENC
KWD_HOSTNAME	HSN
KWD_SUBNETMASK	SNM

KWD_PRIVELGE	PRV
値	
PRIVILEGE:	
ADMIN	
OPER	
MONITOR	
CALLBACKFLAGS	
REQ	必須コールバック
ROAM	ローミング・コールバック

---

## TACACS+

### 認証

### 承認

```
PPP service=ppp protocol=ip
LOGIN service=shell cmd=null pri_lvl*0
```

### 標準 TACACS+ 属性

```
service
protocol
cmd
addr
timeout
priv_lvl
callback-dialstring
```

### IBM 特定の属性

```
encryption_key           16 進文字
dial_out                 TRUE FALSE ONLY
```

### 会計

```
task_id
start_time
stop_time
elapsed_time
timezone
event
reason
bytes
bytes_in
bytes_out
paks
paks_in
```

paks\_out  
status  
err\_msg



## 略語集

- AARP** AppleTalk アドレス解決プロトコル (AppleTalk Address Resolution Protocol)
- ABR** エリア・ボーダー・ルーター (area border router)
- ack** 確認応答 (acknowledgment)
- AIX** 拡張対話式エグゼクティブ (Advanced Interactive Executive)
- AMA** 任意 MAC アドレス指定 (arbitrary MAC addressing)
- AMP** アクティブ・モニター・プレゼント (active monitor present)
- ANSI** 米国規格協会 (American National Standards Institute)
- AP2** AppleTalk フェーズ 2 (AppleTalk Phase 2)
- APPN** 拡張ピアツーピア・ネットワーキング機能 (Advanced Peer-to-Peer Networking)
- ARE** 全ルート探索 (all-routes explorer)
- ARI** ATM 実インターフェース (ATM real interface)
- ARI/FCI**  
アドレス認知標識 / フレーム複写標識 (address recognized indicator/frame copied indicator)
- ARP** アドレス解決プロトコル (Address Resolution Protocol)
- AS** 自律システム (autonomous system)
- ASBR** 自律システム境界ルーター (autonomous system boundary router)
- ASCII** 情報交換用米国標準コード (American National Standard Code for Information Interchange)
- ASN.1** 抽象構文表記法 1 (abstract syntax notation 1)
- ASRT** 適応ソース・ルーティング透過型 (adaptive source routing transparent)
- ASYNC**  
非同期 (asynchronous)
- ATCP** AppleTalk 制御プロトコル (AppleTalk Control Protocol)
- ATP** AppleTalk トランザクション・プロトコル (AppleTalk Transaction Protocol)
- AUI** 接続ユニット・インターフェース (attachment unit interface)
- AVI** ATM バーチャル・インターフェース (ATM virtual interface)
- ayt** are you there (相手確認)
- BAN** 境界アクセス・ノード (Boundary Access Node)
- BBCM** ブリッジング同報通信管理プログラム (Bridging Broadcast Manager)
- BECN** 逆方向明示的輻輳 (ふくそう)通知 (backward explicit congestion notification)
- BGP** ボーダー・ゲートウェイ・プロトコル (Border Gateway Protocol)
- BNC** Bayonet Niell-Concelman
- BNCP** ブリッジング・ネットワーク制御プロトコル (Bridging Network Control Protocol)

## **BOOTP**

BOOT プロトコル (BOOT protocol)

**BPDU** ブリッジ・プロトコル・データ単位 (bridge protocol data unit)

**bps** ビット / 秒 (bits per second)

**BR** ブリッジング / ルーティング (bridging/routing)

**BRS** 帯域幅予約 (bandwidth reservation)

**BSD** Berkeley ソフトウェア配布 (Berkeley software distribution)

**BTP** BOOTP リレー・エージェント (BOOTP relay agent)

**BTU** 基本伝送単位 (basic transmission unit)

**CAM** コンテンツ・アドレス可能メモリー (content-addressable memory)

**CCITT** 国際電信電話諮問委員会 (Consultative Committee on International Telegraph and Telephone)

**CD** 衝突検出 (collision detection)

## **CGWCON**

ゲートウェイ・コンソール

**CIDR** 無クラス・ドメイン間ルーティング (Classless Inter-Domain Routing)

**CIP** クラシカル IP (Classical IP)

**CIR** 認定情報速度 (committed information rate)

**CLNP** コネクションレス型モード・ネットワーク・プロトコル (Connectionless-Mode Network Protocol)

**CPU** 中央演算処理装置 (central processing unit)

**CRC** 巡回冗長検査 (cyclic redundancy check)

**CRS** 構成報告サーバー (configuration report server)

**CTS** 送信可 (clear to send)

**CUD** コール・ユーザー・データ (call user data)

**DAF** あて先アドレス・フィルター (destination address filtering)

**DB** データベース (database)

## **DBsum**

データベース要約 (database summary)

**DCD** データ・チャネル受信回線信号検出器 (data channel received line signal detector)

**DCE** データ回線終端装置 (data circuit-terminating equipment)

**DCS** 直接接続サーバー (Directly connected server)

**DDLC** デュアル・データ・リンク制御装置 (dual data-link controller)

**DDN** 防衛データ・ネットワーク (Defense Data Network)

**DDP** データグラム送達プロトコル (Datagram Delivery Protocol)

**DDT** 動的デバッグ・ツール (Dynamic Debugging Tool)

**DHCP** 動的ホスト構成プロトコル (Dynamic Host Configuration Protocol)



<b>dir</b>	直接接続 (directly connected)
<b>DL</b>	データ・リンク (data link)
<b>DLC</b>	データ・リンク制御 (data link control)
<b>DLCI</b>	データ・リンク接続識別子 (data link connection identifier)
<b>DLS</b>	データ・リンク交換 (data link switching)
<b>DLSw</b>	データ・リンク交換 (data link switching)
<b>DMA</b>	直接メモリー・アクセス (direct memory access)
<b>DNA</b>	ディジタル・ネットワーク体系 (Digital Network Architecture)
<b>DNCP</b>	DECnet プロトコル制御プロトコル (DECnet Protocol Control Protocol)
<b>DNIC</b>	データ・ネットワーク識別コード (Data Network Identifier Code)
<b>DoD</b>	米国国防総省 (Department of Defense)
<b>DOS</b>	ディスク・オペレーティング・システム (Disk Operating System)
<b>DR</b>	指定ルーター (designated router)
<b>DRAM</b>	動的ランダム・アクセス・メモリー (Dynamic Random Access Memory)
<b>DSAP</b>	あて先サービス・アクセス・ポイント (destination service access point)
<b>DSE</b>	データ交換装置 (data switching equipment)
<b>DSE</b>	データ交換機 (data switching exchange)
<b>DSR</b>	データ・セット・レディー (data set ready)
<b>DSU</b>	データ・サービス装置 (data service unit)
<b>DTE</b>	データ端末装置 (data terminal equipment)
<b>DTR</b>	データ端末レディー (data terminal ready)
<b>Dtype</b>	あて先タイプ (destination type)
<b>DVMRP</b>	距離ベクトル・マルチキャスト・ルーティング・プロトコル (Distance Vector Multicast Routing Protocol)
<b>E1</b>	2.048 Mbps 伝送速度 (2.048 Mbps transmission rate)
<b>EDEL</b>	終了区切り文字 (end delimiter)
<b>EDI</b>	エラー検出標識 (error detected indicator)
<b>EGP</b>	外部ゲートウェイ・プロトコル (Exterior Gateway Protocol)
<b>EIA</b>	米国電子工業会 (Electronics Industries Association)
<b>ELAN</b>	エミュレート LAN (Emulated LAN)
<b>ELAP</b>	EtherTalk リンク・アクセス・プロトコル (EtherTalk Link Access Protocol)
<b>ELS</b>	イベント・ログ・システム (Event Logging System)
<b>ELSCon</b>	2 次 ELS コンソール (Secondary ELS Console)
<b>ESI</b>	エンド・システム識別子 (End system identifier)

<b>EST</b>	東部標準時 (Eastern Standard Time)
<b>Eth</b>	イーサネット (Ethernet)
<b>fa-ga</b>	機能アドレス・グループ・アドレス (functional address-group address)
<b>FCS</b>	フレーム検査シーケンス (frame check sequence)
<b>FECN</b>	順方向明示的輻輳 (ふくそう) 通知 (forward explicit congestion notification)
<b>FIFO</b>	先入れ先出し (first in, first out)
<b>FLT</b>	フィルター・ライブラリー (filter library)
<b>FR</b>	フレーム・リレー
<b>FRL</b>	フレーム・リレー
<b>FTP</b>	ファイル転送プロトコル (File Transfer Protocol)
<b>GMT</b>	グリニッジ標準時 (Greenwich Mean Time)
<b>GOSIP</b>	米国政府 OSI 調達仕様 (Government Open Systems Interconnection Profile)
<b>GTE</b>	一般電話会社 (General Telephone Company)
<b>GWCON</b>	ゲートウェイ・コンソール (Gateway Console)
<b>HDLC</b>	ハイレベル・データ・リンク制御 (high-level data link control)
<b>HEX</b>	16 進法 (hexadecimal)
<b>HPR</b>	高性能ルーティング (high-performance routing)
<b>HST</b>	TCP/IP ホスト・サービス (TCP/IP host services)
<b>HTF</b>	ホスト・テーブル形式 (host table format)
<b>IBD</b>	統合ブート装置 (Integrated Boot Device)
<b>ICMP</b>	インターネット制御メッセージ・プロトコル (Internet Control Message Protocol)
<b>ICP</b>	インターネット制御プロトコル (Internet Control Protocol)
<b>ID</b>	識別 (identification)
<b>IDP</b>	イニシアル・ドメイン・パート (Initial Domain Part)
<b>IDP</b>	インターネット・データグラム・プロトコル (Internet Datagram Protocol)
<b>IEEE</b>	米国電気電子学会 (Institute of Electrical and Electronics Engineers)
<b>lfc#</b>	インターフェース番号 (interface number)
<b>IGP</b>	内部ゲートウェイ・プロトコル (interior gateway protocol)
<b>InARP</b>	逆アドレス解決プロトコル (Inverse Address Resolution Protocol)
<b>IP</b>	インターネット・プロトコル (Internet Protocol)
<b>IPCP</b>	IP 制御プロトコル (IP Control Protocol)
<b>IPPN</b>	IP プロトコル・ネットワーク (IP Protocol Network)
<b>IPX</b>	インターネットワーク・パケット交換 (Internetwork Packet Exchange)
<b>IPXCP</b>	IPX 制御プロトコル (IPX Control Protocol)

<b>ISDN</b>	サービス総合デジタル網 (integrated services digital network)
<b>ISO</b>	国際標準化機構 (International Organization for Standardization)
<b>Kbps</b>	キロビット / 秒 (kilobits per second)
<b>LAC</b>	L2TP ネットワーク・アクセス集線装置 (L2TP Network Access Concentrator)
<b>LAN</b>	ローカル・エリア・ネットワーク (local area network)
<b>LAPB</b>	平衡型リンク・アクセス・プロトコル (link access protocol-balanced)
<b>LAT</b>	ローカル・エリア・トランスポート (local area transport)
<b>LCS</b>	LAN チャンネル・ステーション (LAN Channel Station)
<b>LCP</b>	リンク制御プロトコル (Link Control Protocol)
<b>LED</b>	発光ダイオード (light-emitting diode)
<b>LF</b>	最大フレーム、改行 (largest frame; line feed)
<b>LIS</b>	論理 IP サブネット (Logical IP subnet)
<b>LLC</b>	論理リンク制御 (logical link control)
<b>LLC2</b>	論理リンク制御 2 (論理リンク制御 2)
<b>LMI</b>	ローカル管理インターフェース (local management interface)
<b>LNS</b>	L2TP ネットワーク・サーバー (L2TP Network Server)
<b>LRM</b>	LAN 報告機構 (LAN reporting mechanism)
<b>LS</b>	リンク状態 (link state)
<b>LSA</b>	リンク状態公示 (link state advertisement)
<b>LSA</b>	リンク・サービス体系 (Link Services Architecture)
<b>LSB</b>	最下位ビット (least significant bit)
<b>LSI</b>	LAN ショートカット・インターフェース (LAN shortcuts interface)
<b>LSreq</b>	リンク状態要求 (link state request)
<b>LSrxl</b>	リンク状態再送リスト (link state retransmission list)
<b>LU</b>	論理装置 (logical unit)
<b>MAC</b>	媒体アクセス制御 (medium access control)
<b>Mb</b>	メガビット (megabit)
<b>MB</b>	メガバイト (megabyte)
<b>Mbps</b>	メガビット / 秒 (megabits per second)
<b>MBps</b>	メガバイト / 秒 (megabytes per second)
<b>MC</b>	マルチキャスト (multicast)
<b>MCF</b>	MAC フィルター (MAC filtering)
<b>MIB</b>	管理情報ベース (Management Information Base)
<b>MIB II</b>	管理情報ベース II (Management Information Base II)
<b>MILNET</b>	軍事ネットワーク (military network)

**MOS** マイクロ・オペレーティング・システム(Micro Operating System)

**MOSDBG**  
 マイクロ・オペレーティング・システム・デバッグ・ツール (Micro Operating System Debugging Tool)

**MOSPF**  
 マルチキャスト拡張付き最短パス優先オープン (Open Shortest Path First with multicast extensions)

**MPC** マルチパス・チャンネル (Multi-Path Channel)

**MPC+** ハイパフォーマンス・データ転送 (HPDT) マルチパス・チャンネル (High performance data transfer (HPDT) Multi-Path Channel)

**MSB** 最上位ビット (most significant bit)

**MSDU** MAC サービス・データ単位 (MAC service data unit)

**MRU** 最大受信単位 (maximum receive unit)

**MTU** 最大伝送単位 (maximum transmission unit)

**nak** 否定応答 (not acknowledged)

**NAS** Nways スイッチ管理ステーション (Nways Switch Administration station)

**NBMA** 非同報通信マルチアクセス (Non-Broadcast Multiple Access)

**NBP** ネーム・バインディング・プロトコル (Name Binding Protocol)

**NBR** 近隣、ネイバー (neighbor)

**NCP** ネットワーク制御プロトコル (Network Control Protocol)

**NCP** ネットワーク・コア・プロトコル (Network Core Protocol)

**NDPS** 非介入パス・スイッチ (non-disruptive path switching)

**NetBIOS**  
 ネットワーク基本入出力システム (Network Basic Input/Output System)

**NHRP** ネクスト・ホップ解決プロトコル (Next Hop Resolution Protocol)

**NIST** 米国連邦情報技術局 (National Institute of Standards and Technology)

**NPDU** ネットワーク・プロトコル・データ単位 (Network Protocol Data Unit)

**NRZ** 非ゼロ復帰 (non-return-to-zero)

**NRZI** 非ゼロ復帰反転 (non-return-to-zero inverted)

**NSAP** ネットワーク・サービス・アクセス・ポイント (Network Service Access Point)

**NSF** 国立科学財団 (National Science Foundation)

**NSFNET**  
 国立科学財団ネットワーク (National Science Foundation NETWORK)

**NVCNFG**  
 不揮発性構成 (nonvolatile configuration)

**OPCON**  
 オペレーター・コンソール (Operator Console)

**OSI** 開放型システム間相互接続 (open systems interconnection)

**OSICP**

OSI 制御プロトコル (OSI Control Protocol)

**OSPF** 最短パス優先オープン (Open Shortest Path First)

**OUI** 組織固有識別子 (organization unique identifier)

**PC** パーソナル・コンピューター (personal computer)

**PCA** 並列チャンネル・アダプター (parallel channel adapter)

**PCR** ピーク・セル速度 (peak cell rate)

**PDN** 公衆データ網 (public data network)

**PING** パケット・インターネット・グローパー (Packet internet groper)

**PDU** プロトコル・データ単位 (protocol data unit)

**PID** プロセス識別子 (process identification)

**P-P** ポイント・ポイント (Point-to-Point)

**PPP** ポイント・ポイント・プロトコル (Point-to-Point Protocol)

**PROM** プログラム式読み取り専用メモリー (programmable read-only memory)

**PU** 物理装置 (physical unit)

**PVC** パーマネント・バーチャル・サーキット (permanent virtual circuit)

**RAM** ランダム・アクセス・メモリー (random access memory)

**RD** ルート記述子 (route descriptor)

**REM** リング・エラー監視 (ring error monitor)

**REV** 受信 (receive)

**RFC** Request for Comments (コメント要求)

**RI** リング標識、ルーティング情報 (ring indicator; routing information)

**RIF** ルーティング情報フィールド (routing information field)

**RII** ルーティング情報標識 (routing information indicator)

**RIP** ルーティング情報プロトコル (Routing Information Protocol)

**RISC** 縮小命令セット・コンピューター (reduced instruction-set computer)

**RNR** 受信不可 (receive not ready)

**ROM** 読み取り専用メモリー (read-only memory)

**ROpcon**

リモート・オペレーター・コンソール (Remote Operator Console)

**RPS** リング・パラメーター・サーバー (ring parameter server)

**RTMP** ルーティング・テーブル保守プロトコル (Routing Table Maintenance Protocol)

**RTP** ルーティング更新プロトコル (RouTing update Protocol)

**RTS** 送信要求 (request to send)

**Rtype** ルート・タイプ (route type)

**rxmits** 再送 (retransmissions)

<b>rxmt</b>	再送する (retransmit)
<b>s</b>	秒 (second)
<b>SAF</b>	発信元アドレス・フィルター (source address filtering)
<b>SAP</b>	サービス・アクセス・ポイント (Service access point)
<b>SAP</b>	サービス公示プロトコル (Service Advertising Protocol)
<b>SCR</b>	持続セル速度 (Sustained cell rate)
<b>SCSP</b>	サーバー・キャッシュ同期プロトコル (Server Cache Synchronization Protocol)
<b>sdel</b>	開始区切り文字 (start delimiter)
<b>SDLC</b>	SDLC リレー、同期データ・リンク制御 (SDLC relay, synchronous data link control)
<b>seqno</b>	シーケンス番号 (sequence number)
<b>SGID</b>	サーバー・グループ ID (server group id)
<b>SGMP</b>	シンプル・ゲートウェイ監視プロトコル (Simple Gateway Monitoring Protocol)
<b>SL</b>	シリアル・ライン (serial line)
<b>SMP</b>	待機モニター・プレゼント (standby monitor present)
<b>SMTP</b>	シンプル・メール転送プロトコル (Simple Mail Transfer Protocol)
<b>SNA</b>	システム・ネットワーク体系 (Systems Network Architecture)
<b>SNAP</b>	サブネットワーク・アクセス・プロトコル (Subnetwork Access Protocol)
<b>SNMP</b>	シンプル・ネットワーク管理プロトコル (Simple Network Management Protocol)
<b>SNPA</b>	サブネットワーク接続ポイント (subnetwork point of attachment)
<b>SPF</b>	OSPF エリア内ルート (OSPF intra-area route)
<b>SPE1</b>	OSPF 外部ルート・タイプ 1 (OSPF external route type 1)
<b>SPE2</b>	OSPF 外部ルート・タイプ 2 (OSPF external route type 2)
<b>SPIA</b>	OSPF エリア間ルート・タイプ (OSPF inter-area route type)
<b>SPID</b>	サービス・プロファイル ID (service profile ID)
<b>SPX</b>	順次パケット交換 (Sequenced Packet Exchange)
<b>SQE</b>	信号品質エラー (signal quality error)
<b>SRAM</b>	静的ランダム・アクセス・メモリー (static random access memory)
<b>SRB</b>	ソース・ルーティング・ブリッジ (source routing bridge)
<b>SRF</b>	特定ルート・フレーム (specifically routed frame)
<b>SRLY</b>	SDLC リレー (SDLC relay)
<b>SRT</b>	ソース・ルーティング透過型 (source routing transparent)
<b>SR-TB</b>	ソース・ルーティング - 透過型ブリッジ (source routing-transparent bridge)
<b>STA</b>	静的 (static)
<b>STB</b>	スパンニング・ツリー・ブリッジ (spanning tree bridge)

<b>STE</b>	スパンニング・ツリー探索 (spanning-tree explorer)
<b>STP</b>	シールド付き対より線、スパンニング・ツリー・プロトコル (shielded twisted pair; spanning tree protocol)
<b>SVC</b>	スイッチド・バーチャル・サーキット (switched virtual circuit)
<b>TB</b>	透過型ブリッジ (transparent bridge)
<b>TCN</b>	トポロジー変更通知 (topology change notification)
<b>TCP</b>	伝送制御プロトコル (Transmission Control Protocol)
<b>TCP/IP</b>	伝送制御プロトコル / インターネット・プロトコル (Transmission Control Protocol/Internet Protocol)
<b>TEI</b>	端末終端点識別子 (terminal point identifier)
<b>TFTP</b>	トリビアル・ファイル転送プロトコル (Trivial File Transfer Protocol)
<b>TKR</b>	トークンリング (token ring)
<b>TMO</b>	タイムアウト (timeout)
<b>TOS</b>	サービスのタイプ (type of service)
<b>TSF</b>	透過型スパンニング・フレーム (transparent spanning frames)
<b>TTL</b>	活動時間 (time to live)
<b>TTY</b>	テレタイプライター (teletypewriter)
<b>TX</b>	送信 (transmit)
<b>UA</b>	非番号制確認 (unnumbered acknowledgment)
<b>UDP</b>	ユーザー・データグラム・プロトコル (User Datagram Protocol)
<b>UI</b>	非番号制情報 (unnumbered information)
<b>UTP</b>	シールドなし対より線 (unshielded twisted pair)
<b>VCC</b>	バーチャル・チャネル・コネクション (Virtual Channel Connection)
<b>VINES</b>	バーチャル・ネットワーキング・システム (Virtual NETworking System)
<b>VIR</b>	可変情報速度 (variable information rate)
<b>VL</b>	バーチャル・リンク (virtual link)
<b>VNI</b>	バーチャル・ネットワーク・インターフェース (Virtual Network Interface)
<b>VR</b>	バーチャル・ルート (virtual route)
<b>WAN</b>	広域ネットワーク (wide area network)
<b>WRS</b>	WAN 復元 / 再ルート (WAN restoral/reroute)
<b>X.25</b>	パケット交換網 (packet-switched networks)
<b>X.251</b>	X.25 物理レイヤー (X.25 physical layer)
<b>X.252</b>	X.25 フレーム・レイヤー (X.25 frame layer)
<b>X.253</b>	X.25 パケット・レイヤー (packet layer)
<b>XID</b>	交換 ID (exchange identification)

- XNS** Xerox ネットワーク・システム (Xerox Network Systems)
- XSUM** チェックサム (checksum)
- ZIP** AppleTalk ゾーン情報プロトコル (AppleTalk Zone Information Protocol)
- ZIP2** AppleTalk ゾーン情報プロトコル 2 (AppleTalk Zone Information Protocol 2)
- ZIT** ゾーン情報テーブル (Zone Information Table)



# 用語集

この用語集には、以下からの用語および定義が含まれています。

- *American National Standard Dictionary for Information Systems*, ANSI X3.172-1990 (米国規格協会 (ANSI) が 1990 年に著作権を取得)。この複製版が米国規格協会 (ANSI: 11 West 42nd Street, New York, New York 10036) から発売されています。定義の後に記号 (A) を付けて出典を示してあります。
- ANSI/EIA Standard--440-A, *Fiber Optic Terminology*。この複製版が米国電子工業会 (2001 Pennsylvania Avenue, N.W., Washington, DC 20006) から発売されています。定義の後に記号 (E) を付けて出典を示してあります。
- *Information Technology Vocabulary*。国際標準化機構および国際電気標準会議の第 1 合同技術委員会第 1 分科会 (ISO/IEC JTC1/SC1) によって編さんされたものです。この語い集の刊行部分から転載した定義については、その後に記号 (I) を付けて示してあります。また、ISO/IEC JTC1/SC1 で編さん中の国際規格草案、分科会草案、および作業文書から採用した定義については、その後に記号 (T) を付けて、SC1 の加盟各国諸団体間で最終合意がなされていないことを示してあります。
- *IBM Dictionary of Computing*, New York: McGraw-Hill, 1994
- Internet Request for Comments: 1208, *Glossary of Networking Terms*
- Internet Request for Comments: 1392, *Internet Users' Glossary*
- *Object-Oriented Interface Design: IBM Common User Access Guidelines*, Carmel, Indiana: Que, 1992.

この用語集では、以下の形で相互参照しています。

## と対比:

反対の意味または実質的に異なる意味をもつ用語を示します。

## の同義語:

この用語集の該当箇所に記述されている、優先的に使用してほしい、同じ意味をもつ用語を示します。

## と同義:

逆方向参照として、定義の対象となっている用語から、同じ意味をもつ他の用語をすべて参照します。

## を参照:

一部の語 (特に最後の語) が同じ複数語からなる用語を参照します。

## も参照:

関連する意味 (同義ではない) をもつ用語を参照します。

# A

**AAL.** ATM アダプテーション・レイヤー (ATM Adaptation Layer)。ヘッダーを追加/除去し、セルへからのデータを細分化/再組み立てすることにより、ATM ネットワークへからのユーザー・データを適応させるレイヤー。

**AAL-5.** ATM アダプター・レイヤー 5 (ATM Adaptation Layer 5)。複数ある標準 AAL の 1 つ。AAL-5 はデータ通信用に設計されたもので、LAN エミュレーションおよびクラシカル IP によって使用される。

**抽象構文 (abstract syntax).** データ伝送に必要な特性はすべて含んでいるが、その他の明細 (たとえば、特定のコンピューター・アーキテクチャーに依存する明細など) は省略 (抽象化) されているデータ仕様。抽象構文表記法 (ASN.1) (*abstract syntax notation 1 (ASN.1)*) および基本符号化規則 (BER) (*basic encoding rules (BER)*) も参照。

**抽象構文表記法 1 (ASN.1) (abstract syntax notation 1 (ASN.1)).** 次の標準で指定されている抽象構文の開放型システム間相互接続 (OSI) 方式。

- ITU-T 勧告 X.208 (1988) | ISO/IEC 8824: 1990
- ITU-T 勧告 X.680 (1994) | ISO/IEC 8824-1: 1994

基本符号化規則 (BER) (*basic encoding rules (BER)*) も参照。

**ACCESS.** シンプル・ネットワーク・マネージメント・プロトコル (SNMP) において、管理ノードがオブジェクトに対して提供する最小レベルのサポートを定義する、管理情報ベース (MIB) モジュール内の文節。

**確認応答 (acknowledgment).** (1) 受信側が送信側に肯定応答として確認応答文字を伝送すること。(T) (2) 送信された項目が受信されたことを示すこと。

**アクティブ (active).** (1) 運用可。(2) 別のノードまたは装置に接続された、またはそれへの接続が利用可能なノードまたは装置に関する用語。

**アクティブ・モニター (active monitor).** トークンリング・ネットワークにおいて、一度に 1 つのリング・ステーションによって実行される機能で、トークンの伝送を開始し、トークン誤り回復機能を提供する。現在のアクティブ・モニターに障害が起こった場合、リング上の任意のアクティブ・アダプターが、アクティブ・モニター機能を提供することができる。

**アドレス (address).** データ通信において、通信ネットワークに接続された各装置、ワークステーション、またはユーザーに割り当てられる固有のコード。

**アドレス・マッピング・テーブル (AMT) (address mapping table (AMT)).** 現在のノード・アドレスとハードウェア・アドレスのマッピングを提供する、AppleTalk ルーター内に維持されているテーブル。

**アドレス・マスク (address mask).** インターネット・サブネットワークにおいて、IP アドレスのホスト部分のサブネットワーク・アドレス・ビットを識別するために使用される、32 ビットのマスク。サブネット・マスク (*subnet mask*) およびサブネットワーク・マスク (*subnetwork mask*) と同義。

**アドレス解決 (address resolution).** (1) ネットワーク・レイヤー・アドレスを媒体特有アドレスにマッピングする方法。(2) アドレス解決プロトコル (*ARP*) (*Address Resolution Protocol (ARP)*) および *AppleTalk* アドレス解決プロトコル (*AARP*) (*AppleTalk Address Resolution Protocol (AARP)*) も参照。

**アドレス解決プロトコル (ARP) (Address Resolution Protocol (ARP)).** (1) インターネット・プロトコルにおいて、サポートされる大都市圏ネットワークやローカル・エリア・ネットワーク (イーサネットやトークンリングなど) が使用するアドレスに、IP アドレスを動的にマップするプロトコル。(2) 逆アドレス解決プロトコル (*RARP*) (*Reverse Address Resolution Protocol (RARP)*) も参照。

**アドレッシング (addressing).** データ通信において、端末局がデータの送信先の端末局を選択する方法。

**隣接ノード (adjacent nodes).** 他のノードとは接続していない少なくとも 1 つのパスによって相互に接続されている 2 つのノード。(T)

**管理ドメイン (Administrative Domain).** 1 つの管理機関によって管理される、ホストとルーターおよび相互接続ネットワークの集合。

**拡張ピアツーピア・ネットワーキング機能 (Advanced Peer-to-Peer Networking) (APPN).** SNA の拡張機能で、次の特長を備えている。(a) 重大な階層間の依存関係を回避することによって、単一点の障害の影響を分離できるようにした、分散ネットワーク制御の機能強化。(b) 接続、再構成、および柔軟なルート選択を容易に実現できる、動的なネットワーク・トポロジー情報の交換。(c) ネットワークの資源の動的定義。(d) 資源の登録およびディレクトリー検索の自動化。APPN は、エンド・ユーザー・サービス向けの LU 6.2 ピア間通信機能をネットワークの制御に拡張し、LU 2、LU 3、および LU 6.2 を含む複数の LU タイプをサポートする。

**拡張ピアツーピア・ネットワーキング機能 (APPN) エンド・ノード (Advanced Peer-to-Peer Networking (APPN) end node).** 広範囲のエンド・ユーザー・サービスを提供し、そのローカル・コントロール・ポイント (CP) と隣接するネットワーク・ノード内の CP との間のセッションをサポートするノード。このノードは、これらのセッションを使用して、隣接 CP (ネットワーク・ノード・サーバー) に資源を動的に登録し、ディレクトリー検索要求を送受信し、管理サービスを受ける。APPN エンド・ノードは、サブエリア・ネットワークに周辺ノードまたは他のエンド・ノードとして接続することもできる。

**拡張ピアツーピア・ネットワーキング機能 (APPN) ネットワーク (Advanced Peer-to-Peer Networking (APPN) network).** 相互接続されたネットワーク・ノードとそれらのクライアント・エンド・ノードの集合。

**拡張ピアツーピア・ネットワーキング機能 (APPN) ネットワーク・ノード (Advanced Peer-to-Peer Networking (APPN) network node).** 広範囲のエンド・ユーザー・サービスを提供するノードで、次のものを提供することができる。

- 分散ディレクトリー・サービス (中央ディレクトリー・サーバーへのドメインの資源の登録を含む)
- トポロジー・データベースは他の APPN ネットワーク・ノードと交換し、そのネットワーク内のネットワークが、要求されたサービス・クラスに基づいて LU-LU セッションの最適ルートを選択できるようにする。
- そのローカル LU とクライアント・エンド・ノードのセッション・サービス
- APPN ネットワークの中間ルーティング・サービス

**拡張ピアツーピア・ネットワーキング機能 (APPN) ノード (Advanced Peer-to-Peer Networking (APPN) node).** APPN ネットワーク・ノードまたは APPN エンド・ノード。

**エージェント (agent).** エージェントの役割を果たすシステム。

**アラート (alert).** 問題または切迫した問題を識別するためにネットワーク内の管理サービス中心拠点に送られるメッセージ。

**全ステーション・アドレス (all-stations address).** 通信において、*同報通信アドレス (broadcast address)* の同義語。

**米国規格協会 (ANSI) (American National Standards Institute (ANSI)).** 認定組織が米国の自主業界標準を作成して維持するための手順を決める、生産者、消費者、および一般の関係団体から構成される組織。(A)

**アナログ (analog).** (1) 連続的に変化する物理量から構成されるデータに関する用語。(A) (2) デジタル (*digital*) と対比。

**AppleTalk.** Apple Computer, Inc. によって開発されたネットワーク・プロトコル。このプロトコルは、ネットワーク上の装置を相互接続するために使用される。装置は、Apple 製品と非 Apple 製品を混合して使用できる。

**AppleTalk アドレス解決プロトコル (AARP) (AppleTalk Address Resolution Protocol (AARP)).** AppleTalk ネットワークにおいて、(a) AppleTalk ノード・アドレスをハードウェア・アドレスに変換し、(b) 複数のプロトコルをサポートするネットワーク内のアドレッシングの矛盾を調整するプロトコル。

**AppleTalk トランザクション・プロトコル (ATP) (AppleTalk Transaction Protocol (ATP)).** AppleTalk ネットワークにおいて、ゾーン情報を得るためにゾーン情報プロトコル (ZIP) にアクセスするホストに対して、クライアント/サーバー要求・応答機能を提供するプロトコル。

**APPN ネットワーク (APPN network).** *拡張対等間通信ネットワーク機能 (APPN) ネットワーク (Advanced Peer-to-Peer Networking (APPN) network)* を参照。

**APPN ネットワーク・ノード (APPN network node).** *拡張ピア間通信ネットワーク機能 (APPN) ネットワーク・ノード (Advanced Peer-to-Peer Networking (APPN) network node)* を参照。

**任意 MAC アドレッシング (AMA) (arbitrary MAC addressing (AMA)).** DECnet 体系において、一元管理アドレスとローカル管理アドレスをサポートする、DECnet フェーズ IV-Prime によって使用されるアドレッシング機構。

**エリア、区域 (area).** インターネットおよび DECnet ルーティング・プロトコルにおいて、ネットワークの通信事業者の定義によってグループ化された、ネットワークまたはゲートウェイのサブセット。各エリアは自己完結型で、あるエリアのトポロジーは他のエリアからは見えない。

**非同期 (ASYNC) (asynchronous (ASYNC)).** 共通タイミング信号のような特定の事象の発生に依存しない 2 つ以上のプロセス。(T)

**ATM.** 非同期転送モード (Asynchronous Transfer Mode)。セル交換を基礎とした、コネクション型高速ネットワーク・テクノロジー。

**ATMARP.** クラシカル IP 内の ARP。

**接続ユニット・インターフェース (AUI) (attachment unit interface (AUI)).** ローカル・エリア・ネットワークにおいて、媒体接続ユニットとデータ・ステーション内のデータ端末装置間のインターフェース。(I) (A)

**属性値ペア (AVP) (Attribute Value Pair (AVP)).** メッセージ・タイプおよび本文をコード化する一律的な方法。この方式は、L2TP の相互運用性を可能にすると同時に、拡張性を最大化する。

**認証障害 (authentication failure).** シンプル・ネットワーク・マネージメント・プロトコル (SNMP) において、要求側クライアントが SNMP コミュニティーのメンバーでない場合に、認証エンティティーが生成するトラップ。

**自律システム (autonomous system).** TCP/IP において、1 つの管理機関の下にあるネットワークとルーターの集まり。このようなネットワークとルーターは緊密に協力し、自ら選択した内部ゲートウェイ・プロトコルを使用して、相互にネットワークの到達可能性とルーティングの情報を伝送する。

**自律システム番号 (autonomous system number).** TCP/IP において、IP アドレスの割り当てを行うのと同じ中央電気通信事業者が自律システムに割り当てる番号。自律システム番号により、自動ルーティング・アルゴリズムは、自律システムを区別することができる。

## B

**バックボーン (backbone).** (1) ローカル・エリア・ネットワークのマルチ・ブリッジ・リング構成において、ブリッジまたはルーターを用いてリングが接続されている高速リンク。バックボーンは、バスまたはリングとして

構成することができる。(2) 広域ネットワークにおいて、ノードまたはデータ交換機 (DSE) が接続されている高速リンク。

**バックボーン・ネットワーク (backbone network).** より小規模の (通常は、より低速の) ネットワークを接続する中央のネットワーク。バックボーン・ネットワークは通常、相互接続するネットワークよりもはるかに大容量の通信ネットワーク、あるいは公用パケット交換データグラム・ネットワークのような広域ネットワーク (WAN) である。

**バックボーン・ルーター (backbone router).** (1) エリア間でデータを転送するのに使用されるルーター。(2) ネットワークをより大規模なインターネットに接続するのに使用される、一連のルーターの中の 1 つ。

**帯域幅 (Bandwidth).** 光リンクの帯域幅は、リンクが情報を運ぶ容量を表し、光リンクがサポートできる最大ビット・レートを示す。

**基本伝送単位 (BTU) (basic transmission unit (BTU)).** SNA において、パス制御コンポーネント間で受け渡されるデータと制御情報の単位。BTU は、1 つまたは複数のパス情報単位 (PIU) から構成される。

**ボー (baud).** 非同期伝送において、1 秒当りの変調速度の単位。つまり、サイクル間隔が 20 ミリ秒の場合、変調速度は 50 ボーになる。(A)

**ブートストラップ (bootstrap).** (1) コンピューター・プログラムが完全に記憶装置に入り終わるまで、後に続く命令をロードして実行させる一連の命令。(T) (2) それ自体の働きによって望ましい状態に到達するように設計された技法または装置。たとえば、最初の幾つかの命令が、残りの命令を入力装置からコンピューターに読み込むようになっている機械ルーチン。(A)

**ボーダー・ゲートウェイ・プロトコル (BGP) (Border Gateway Protocol (BGP)).** ドメインと自律システムの間で使用されるインターネット・プロトコル (IP) ルーティング・プロトコル。

**ボーダー・ルーター (border router).** インターネット通信において、自律システムの端に位置し、別の自律システムの端にあるルーターと通信するルーター。

**ブリッジ (bridge).** 複数の LAN を (ローカルまたはリモート側で) 相互接続する機能を持った装置で、同じ論理リンク制御プロトコルを使用するが、異なる媒体アクセス制御プロトコルを使用することができる。ブリッジは、媒体アクセス制御 (MAC) アドレスに基づいてフレームを別のブリッジに転送する。

**ブリッジ識別子 (bridge identifier).** スパニング・ツリー・プロトコルで使用される、最下位ポート識別子をもつポートの MAC アドレスとユーザー定義の値から構成される 8 バイトのフィールド。

**ブリッジング (bridging).** LAN では、フレームを 1 つの LAN セグメントから別のセグメントに転送すること。着側は、フレーム・ヘッダーの着信アドレス・フィールドに符号化された媒体アクセス制御 (MAC) サブレイヤー・アドレスによって指定される。

**同報通信 (broadcast).** (1) すべての着信先に同じデータを伝送すること。(T) (2) 複数の着信先に同時にデータを伝送すること。(3) マルチキャスト (*multicast*) と対比。

**同報通信アドレス (broadcast address).** 通信において、リンク上のすべてのステーションに共通のアドレスとして確保されているステーション・アドレス (8 桁の 1 で構成)。全ステーション・アドレス (*all-stations address*) と同義。

## C

**キャッシュ (cache).** (1) 主記憶装置から読み出した、プロセッサが次に必要になる可能性がある命令とデータのコピーを入れておくために使用される、主記憶装置より小さくて高速の特殊用途バッファ記憶装置。(T) (2) 頻繁にアクセスされる命令とデータを入れておくバッファ記憶装置。アクセス時間を短縮するために使用される。(3) ディレクトリーの検索速度を上げるために、頻繁に使用されるディレクトリー情報を入れておくことができる、ネットワーク・ノード内のディレクトリー・データベースのオプション部。(4) キャッシュに入れる、または保管すること。

**コール・リクエスト・パケット (call request packet).** (1) コールのための接続を確立することを要求するために、データ端末装置 (DTE) がネットワーク全体に伝送するコール監視パケット。(2) X.25 通信において、ネットワークを通してコール設定を要求するために、DTE によって伝送されるコール監視パケット。

**標準アドレス (canonical address).** LAN において、トークンリングまたはイーサネット・アダプターの媒体アクセス制御 (MAC) アドレスを伝送するための IEEE 802.1 形式。標準形式では、各アドレス・バイトの最下位 (右端) ビットが最初に伝送される。非標準アドレス (*noncanonical address*) と対比。

**キャリア (carrier).** 通信システムを介して伝送される情報を運ぶ信号によって変化する電波、電磁波、またはパルス列。(T)

**キャリア検出 (carrier detect).** 受信回線信号検出器 (RLSD) (received line signal detector (RLSD)) の同義語。

**キャリア・センス (carrier sense).** ローカル・エリア・ネットワークにおいて、別のステーションが伝送中であるかどうかを検出する、データ・ステーションの機能。  
(T)

**搬送波検知多重アクセス/衝突検出 (CSMA/CD) (carrier sense multiple access with collision detection (CSMA/CD)).** キャリア・センスを必要とするプロトコル。送信側データ・ステーションは、伝送中に別の信号を検出すると、送信を停止し、ジャム信号を送り、可変時間待ってから再試行する。(T) (A)

**CCITT.** 国際電信電話諮問委員会 (International Telegraph and Telephone Consultative Committee)。以前は国際電気通信連合 (ITU) の組織であったが、1993年3月1日にITUは再編成され、標準化の任務は、電気通信連合の電気通信標準化部門 (ITU-TS) という名前の下部組織に移管された。『CCITT』という用語は、再編成の前に承認された勧告を表すのに引き続き使用される。

**チャンネル (channel).** (1) 信号を送ることができるパス。たとえば、データ・チャンネル、出力チャンネル。(A) (2) 主記憶装置とローカル周辺装置との間のデータ転送を扱う、処理装置によって制御される装置。

**チャンネル・サービス・ユニット (CSU) (channel service unit (CSU)).** デジタル・ネットワークへのインターフェースを提供する装置。CSUは、チャンネル帯域幅内で信号の効率を一定に保つ伝送路調整 (等化) 機能、バイナリー・パルス・ストリームを構成する信号再編成機能、およびCSUと通信事業者のオフィス・チャンネル装置間のテスト信号伝送を含めたループバック・テスト機能を提供する。データ・サービス装置 (DSU) (data service unit (DSU)) も参照。

**チャンネル化 (channelization).** 通信回線上の帯域幅を多数のチャンネル (サイズが異なる場合もある) に分割するプロセス。**時分割多重方式 (time division multiplexing) (TDM)** とも呼ばれる。

**チェックサム (checksum).** (1) グループに関連し、検査目的で使用される、データのグループの合計。(T) (2) 誤り検出において、ブロック内の全ビットを対象とする。書き込まれて計算された合計に一致しない場合は、誤りが指示される。(3) ディスケットにおいて、誤り検出の目的でセクターに書き込まれるデータ。計算されたチェックサムが、セクターに書き込まれたデータのチェックサムに一致しない場合は、不良セクターを示している。データは、数字またはチェックサムの計算では数字とみなされる他の文字列のいずれかである。

**サーキット交換 (circuit switching).** (1) 必要に応じて、2つ以上のデータ端末装置 (DTE) を接続し、その接続が解放されるまで、それらの装置間のデータ回線を専用を使用することができるプロセス。(I) (A) (2) 回線交換 (line switching) と同義。

**クラス A ネットワーク (class A network).** インターネット通信において、IP アドレスの上位 (最上位) ビットが0に設定され、ホスト ID が下位の3オクテットを占めるネットワーク。

**クラス B ネットワーク (class B network).** インターネット通信において、IP アドレスの2つの上位 (最上位と最上位の次の) ビットがそれぞれ1と0に設定され、ホスト ID が下位の2オクテットを占めるネットワーク。

**サービス・クラス (COS) (class of service (COS)).** セッションのパートナー間のルートを確立するために使用される一組の特性 (ルートのセキュリティ、伝送の優先順位、帯域幅など)。サービス・クラスは、セッションの開始プログラムによって指定されたモード名から導出される。

**クライアント (client).** (1) サーバーから共用サービスを受け取る機能単位。(T) (2) ユーザーのこと。

**クライアント/サーバー (client/server).** 通信において、一方の側のプログラムが相手側のプログラムに要求を送信して応答を待つという、分散データ処理における対話のモデル。要求側プログラムをクライアントといい、応答側プログラムをサーバーという。

**クロッキング、刻時 (clocking).** (1) 2進データ同期通信において、クロック・パルスを使用して、データおよび制御文字の同期を制御すること。(2) 一定時間に通信回線上で送信するデータ・ビット数を制御する方法。

**衝突 (collision).** チャンネル上の同時伝送によって生じる望ましくない状態。(T)

**衝突検出 (collision detection).** 搬送波検知多重アクセス/衝突検出 (CSMA/CD) において、2台以上のステーションが同時に伝送していることを示す信号。

**認定情報速度 (Committed information rate).** ネットワークが送達することに同意した、ビットで表されたデータの最大量。

**コミュニティ (community).** シンプル・ネットワーク・マネージメント・プロトコル (SNMP) において、エンティティ間の管理関係。

**コミュニティ名 (community name).** シンプル・ネットワーク・マネージメント・プロトコル (SNMP) において、コミュニティを識別するオクテット列。

**圧縮 (compression).** (1) レコードまたはブロックの長さを短縮するために、ギャップ、空のフィールド、冗長要素、および不必要なデータを除去する処理。(2) メッセージまたは記録を表すのに使用するビット数を減らすために符号化すること。

**構成 (configuration).** (1) 情報処理システムのハードウェアとソフトウェアを編成し、相互に接続する方法。(T) (2) システム、サブシステム、またはネットワークを構成する装置とプログラム。

**構成データベース (CDB) (configuration database (CDB)).** 1 つまたは複数の装置の構成パラメーターを保管するデータベース。構成プログラムを使用して作成し、更新する。

**構成ファイル (configuration file).** システム装置またはネットワークの特性を指定するファイル。

**構成パラメーター (configuration parameter).** 構成定義内の変数で、その値により、あるプロダクトと同じネットワーク内の別のプロダクトの特性を表したり、プロダクト自体の特性を定義する。

**構成報告書サーバー (CRS) (configuration report server (CRS)).** IBM トークンリング・ネットワーク・ブリッジ・プログラムにおいて、LAN ネットワーク・マネージャー (LNM) からのコマンドを受け入れて、ステーション情報を入手する、ステーション・パラメーターを設定する、およびステーションをリングから除去するサーバー。また、このサーバーは、リング上のステーションによって生成された構成報告書の収集および転送も行う。構成報告書には、新しいアクティブ・モニター報告書および最近隣アクティブ・アップストリーム (NAUN) 報告書が含まれる。

**輻輳 (ふくそう) (congestion).** ネットワーク輻輳 (ふくそう) (*network congestion*) を参照。

**接続、コネクション (connection).** データ通信において、情報を伝達するために装置間に設定される関係。(I) (A)

**コントロール・ポイント (CP) (control point (CP)).** (1) ノードの資源を管理する、APPN ノードまたは LEN ノードのコンポーネント。APPN ノードでは、CP は他の APPN ノードとの CP-CP セッションを行うことができる。APPN ネットワーク・ノードでは、CP は APPN ネットワークの隣接エンド・ノードへのサービスも提供する。(2) ノードの資源を管理し、オプションでネットワークの他のノードにサービスを提供する、該当ノードの

コンポーネント。その例としては、タイプ 5 サブエリア・ノードのシステム・サービス・コントロール・ポイント (SSCP)、APPN ネットワーク・ノードのネットワーク・ノード・コントロール・ポイント (NNCP)、および APPN または LEN エンド・ノードのエンド・ノード・コントロール・ポイント (ENCP) がある。SSCP および NNCP は、他のノードへのサービスを提供することができる。

**コントロール・ポイント管理サービス (CPMS) (control point management services (CPMS)).** 管理サービス機能から構成され、問題管理、効率および会計管理、変更管理、および構成管理を実行するのに役立つ機能を提供する、コントロール・ポイントの構成要素。CPMS によって提供される機能には、システム資源をテストするために要求を物理装置管理サービス (PUMS) に送信する機能、システム資源に関する統計情報 (たとえば、誤りデータやパフォーマンス・データ) を PUMS から収集する機能、およびテスト結果と収集されたシステム資源に関する統計情報を分析および表示する機能が含まれる。問題判別およびパフォーマンス監視を分析および表示する機能は、複数の CPMS 間に分散することができる。

**コントロール・ポイント管理サービス単位 (CP-MSU) (control point management services unit (CP-MSU)).** 管理サービス機能セット間を流れる、管理サービス・データが入っているメッセージ単位。このメッセージ単位は、汎用データ・ストリーム (GDS) 形式である。管理サービス単位 (MSU) (*management services unit (MSU)*) およびネットワーク管理ベクトル移送 (NMVT) (*network management vector transport (NMVT)*) も参照。

**CU 論理アドレス (CU Logical Address).** 2216 に対してホストによって定義された制御装置アドレス。この値は、ホスト入出力構成プログラム (IOCP) の CNTLUNIT マクロ命令の CUADD ステートメントによって定義される。制御装置アドレスは、同じホスト上で定義された各論理区画ごとに固有でなければならない。

## D

**D ビット (D-bit).** 送達確認ビット (Delivery-confirmation bit)。X.25 通信において、受信側からのエンド・エンド確認 (送達確認) が必要な場合に 1 にセットされる、データ・パケットまたはコール・リクエスト・パケット内のビット。

**デーモン (daemon).** 標準サービスを行うために無人で実行されるプログラム。デーモンには、そのタスクを実行するために自動的に起動されるものと、定期的に動作するものがある。

**データ・キャリア検出 (DCD) (data carrier detect (DCD)).** 受信回線信号検出器 (RLSD) (received line signal detector (RLSD)) の同義語。

**データ回線 (data circuit).** (1) 両方向データ通信の手段を提供する、関連付けられた一対の送信チャネルと受信チャネル。(I) (2) SNA においては、リンク接続 (link connection) の同義語。(3) 物理サーキット (physical circuit) およびバーチャル・サーキット (virtual circuit) も参照。

注:

1. データ交換装置相互間では、データ回線は、データ交換装置で使用するインターフェースのタイプによって、データ回線終端装置 (DCE) を含むことがある。
2. データ端末とデータ交換装置またはデータ集線装置との間では、データ回線は、データ装置側のデータ回線終端装置を含み、またデータ交換装置またはデータ集線装置側の DCE と類似の装置を含むことがある。

**データ回線終端装置 (DCE) (data circuit-terminating equipment (DCE)).** データ端末において、データ端末装置 (DTE) と回線の間で信号変換および符号化を行う装置。(I)

注:

1. DCE は、独立した機器であるか、DTE または中間装置に組み込まれている。
2. DCE は、伝送路のネットワーク側で一般的に必要なとされる機能を果たす。

**データ・リンク接続識別子 (DLCI) (data link connection identifier (DLCI)).** フレーム・リレー・サブポート、またはフレーム・リレー・ネットワークの PVC セグメントの数字識別子。1 つのフレーム・リレー・ポート内の各サブポートは、固有の DLCI を持っている。下表 (米国規格協会 (ANSI) 標準 T1.618 および国際電信電話諮問委員会 (ITU-T/CCITT) 標準 Q.922 から抜粋) は、特定の DLCI 値に関連する機能を示している。

DLCI 値	機能
0	チャネル内信号
1-15	未使用
16-991	フレーム・リレー接続手順を用いて割り当て
992-1007	フレーム・リレー・ベアラール・サービスのレイヤー 2 管理
1008-1022	未使用
1023	チャネル内のレイヤー管理

**データ・リンク制御 (DLC) (data link control (DLC)).** データ・リンク (SDLC リンクまたはトークンリングなど) 上のノードが、情報を正確に交換するために使用する規則。

**データ・リンク制御 (DLC) レイヤー (data link control (DLC) layer).** SNA において、2 つのノード間のリンクを介するデータ転送をスケジュールし、そのリンクの誤り制御を行うリンク・ステーションから構成されるレイヤー。データ・リンク制御の例としては、ビット順次リンク接続の SDLC や、システム/370 チャンネルのデータ・リンク制御がある。

注: 通常、DLC レイヤーは物理トランスポート機構から独立しており、上位レイヤーに送るデータの保安全性が確保される。

**データ・リンク・レイヤー (data link layer).** 開放型システム間相互接続参照モデルにおいて、ネットワーク・レイヤー内のエンティティが通信リンクを通して相互にデータを転送するサービスを提供するレイヤー。データ・リンク・レイヤーは、物理レイヤーで発生した誤りを検出し、訂正する。(T)

**データ・リンク・レベル (data link level).** (1) データ・ステーションの階層構造において、ハイレベル論理とデータ・リンクの制御を維持するデータ・リンクとの間の、制御または処理論理の概念的レベル。データ・リンク・レベルは、送信ビットの挿入および受信ビットの削除、アドレス・フィールドおよび制御フィールドの解釈、コマンドとレスポンスの生成、送信、および解釈、フレーム・チェック・シーケンスの計算と解釈といった機能を実行する。パケット・レベル (packet level) および物理レベル (physical level) も参照。(2) X.25 通信において、フレーム・レベル (frame level) の同義語。

**データ・リンク交換 (DLSw) (data link switching (DLSw)).** IEEE 802.2 論理リンク制御 (LLC) タイプ 2 を使用する、ネットワーク・プロトコルの伝達方法。SNA および NetBIOS は、LLC タイプ 2 を使用する例である。カプセル化 (encapsulation) およびスプーフィング (spoofing) も参照。

**データ・パケット (data packet).** X.25 通信において、DTE/DCE インターフェースのバーチャル・サーキット上でユーザー・データを伝送するために使用されるパケット。

**データ・サービス装置 (DSU) (data service unit (DSU)).** データ端末装置にデジタル・データ・サービス・インターフェースを直接提供する装置。DSU は、ループ等化機能、リモートおよびローカル・テスト機能、および標準 EIA/CCITT インターフェース機構を提供する。

**データ・セット・レディー (DSR) (data set ready (DSR)).** DCE レディー (DCE ready) の同義語。

**データ交換機 (DSE) (data switching exchange (DSE)).** 1 つの場所に設置され、回線交換、メッセージ交換、およびパケット交換などの交換機能を提供する装置。(I)

**データ端末装置 (DTE) (data terminal equipment (DTE)).** データ・ステーションにおいて、データ送信側、データ受信側、またはその両方として動作する部分。(I) (A)

**データ端末レディー (DTR) (data terminal ready (DTR)).** EIA 232 プロトコルで使用されるモデムへの信号。

**データ転送速度 (data transfer rate).** データ伝送システムの通信している装置の間を単位時間に通過するビット、文字、またはブロックの数の平均値。(I)

注:

1. 速度は、秒、分、または時間当たりのビット数、文字数、またはブロック数で表す。
2. 通信する装置、たとえば、モデム、中間装置、または送信側と受信側を示す必要がある。

**データグラム (datagram).** (1) パケット交換において、発信データ端末装置 (DTE) から着信 DTE までのルーティングに必要な十分な情報を伝達し、前もって DTE とネットワーク・ノード間で情報交換をする必要がない、他のパケットから独立した自己完結型パケット。(I) (2) TCP/IP においては、インターネット環境で受け渡される情報の基本単位。データグラムには、データの他に発信元アドレスと着信先アドレスが入っている。インターネット・プロトコル (IP) データグラムは、IP ヘッダーと後続のトランスポート・レイヤー・データによって構成される。(3) パケット (packet) および セグメント (segment) も参照。

**データグラム送達プロトコル (DDP) (Datagram Delivery Protocol (DDP)).** AppleTalk ネットワーク・ノードにおいて、インターネット・レイヤーのコネクションレス・ソケット間送達サービスによってネットワークの接続性を提供するプロトコル。

**DCE レディー (DCE ready).** EIA 232 標準において、ローカル・データ回線終端装置 (DCE) が通信チャンネルに接続され、データ送信が可能になっていることを、データ端末装置 (DTE) に知らせる信号。データ・セット・レディー (DSR) (data set ready (DSR)) と同義。

**DECnet.** 通常は資源の共用、分散計算、またはリモート・システム構成の目的で、Digital Equipment Corporation のシステムを相互連結するのに使用される、一連のソフ

トウェア・モジュール、データベース、およびハードウェア・コンポーネント動作を定義するネットワーク体系。DECnet ネットワークの実現方式は、デジタル・ネットワーク体系 (DNA) モデルに準拠している。

**デフォルト (default).** 明示的に指定されていない場合に仮定される属性、状態、値、またはオプション。(I)

**従属 LU リクエスター (dependent LU requester) (DLUR).** APPN エンド・ノードまたは APPN ネットワーク・ノードで、従属 LU を所有するが、従属 LU サーバーがそれらの従属 LU に SSCP サービスを提供することを要求する。

**指定ルーター (designated router).** 他のルーターの存在とアイデンティティをエンド・ノードに知らせるルーター。指定ルーターの選択は、最高の優先順位をもつルーターに基づいて行われる。最高の優先順位をもつルーターが複数ある場合は、最高のステーション・アドレスをもつルーターが選択される。

**あて先ノード (destination node).** 要求またはデータの送信先のノード。

**あて先ポート (destination port).** 順次サービスを提供するコネクション・ポイントとして機能する 8 ポート非同期アダプター。

**あて先サービス・アクセス・ポイント (DSAP) (destination service access point (DSAP)).** SNA および TCP/IP において、システムがリモート装置からのデータを該当する通信サポートにルーティングするのに使用される論理アドレス。送信元サービス・アクセス・ポイント (SSAP) (source service access point (SSAP)) と対比。

**装置 (device).** 特定の目的をもつ機械的、電気的、または電子的な仕組み。

**装置アドレス (device address).** 2216 装置を選択するためにチャンネル・バスで伝送される装置アドレス。S/370 入出力アーキテクチャーでは、サブチャンネル番号とも呼ばれる。この値は、ホスト IOCP 内の実装置に対する CNTLUNIT マクロ命令の UNITADD ステートメントによって定義される。

**デジタル (digital).** (1) 数字からなるデータを表わす用語。(T) (2) 数字の形をしたデータを表わす用語。(A) (3) アナログ (analog) と対比。

**デジタル・ネットワーク体系 (DNA) (Digital Network Architecture (DNA)).** すべての DECnet ハードウェアおよびソフトウェア実現モデル。



**直接メモリー・アクセス (DMA) (direct memory access (DMA)).** マイクロチャネル・バス上の装置が、システム処理装置を介さずに、システムまたはバス・メモリーに直接アクセスできるシステム機能。

**ディレクトリー (directory).** 識別子およびそれに対応するデータ項目への参照からなるテーブル。(I) (A)

**ディレクトリー・サービス (DS) (directory service (DS)).** アプリケーション・プロセスによって使用される記号名を、OSI 環境で使用される完全なネットワーク・アドレスに変換するアプリケーション・サービス要素。(T)

**ディレクトリー・サービス (DS) (directory services (DS)).** ネットワーク・リソースの場所に関する情報を維持する、APPN ノードのコントロール・ポイント・コンポーネント。

**使用不可 (disable).** 機能しないようにすること。

**使用不可の (disabled).** (1) 特定のタイプの割り込みの発生を防止する処理装置の状態を表わす用語。(2) 伝送制御装置または音声応答装置が線路上の着信コールを受け入れることができない状態を表わす用語。

**定義域、ドメイン (domain).** (1) データ処理資源が共通制御下に置かれているコンピューター・ネットワーク部分。(T) (2) 開放型システム間相互接続 (OSI) において、共通のポリシーが適用される、分散システムの部分または管理オブジェクトの集合。(3) 管理領域 (*Administrative Domain*) およびドメイン名 (*domain name*) を参照。

**ドメイン名 (domain name).** インターネット・プロトコルにおける、ホスト・システムの名前。ドメイン名は、区切り文字によって区切られた一連のサブネームから構成される。たとえば、ホスト・システムの完全修飾ドメイン名 (FQDN) が `ralvm7.vnet.ibm.com` である場合、以下がそれぞれドメイン名である。

- `ralvm7.vnet.ibm.com`
- `vnet.ibm.com`
- `ibm.com`

**ドメイン名サーバー (domain name server).** インターネット・プロトコルにおいて、ドメイン名を IP アドレスにマップすることにより名前からアドレスへの変換を行うサーバー・プログラム。ネーム・サーバー (*name server*) と同義。

**ドメイン名システム (DNS) (Domain Name System (DNS)).** インターネット・プロトコルにおいて、ドメイン名を IP アドレスにマップするために使用される分散データベース・システム。

**ドット 10 進表記 (dotted decimal notation).** 基底を 10 とし、ピリオド (ドット) で相互を分離して書かれた、4 つの 8 ビット数字からなる 32 ビット整数の構文表記。IP アドレスを表すのに使用される。

**ダンプ (dump).** (1) ダンプしたデータ。(T) (2) 誤り情報を収集するために、バーチャル記憶装置のコンテンツの全部または一部をコピーすること。

**動的再構成 (DR) (dynamic reconfiguration (DR)).** 完全な構成テーブルを再生成したり、影響を受けるメジャー・ノードを停止せずに、ネットワーク構成 (周辺 PU および LU) を変更するプロセス。

**動的ルーティング (Dynamic Routing).** 初期化時に静的に構成されたルートではなく、動的に確認されたルートを使用するルーティング。

## E

**エコー (echo).** データ通信において、通信チャネル上の反射信号。たとえば、通信端末装置では各信号は 2 度表示される。ローカル端末に入ったときに一度表示され、通信リンクを経由して戻ってきたときに再度表示される。これにより、信号が正確であるかどうかを検査することができる。

**EIA 232.** データ通信において、順次 2 進データ交換を使用して、データ端末装置 (DTE) とデータ回線終端装置 (DTE) 間のインターフェースを定義する米国電子工業会 (EIA) の仕様。

**米国電子工業会 (EIA) (Electronic Industries Association (EIA)).** 業界の技術成長を促進し、各メンバーの意見を代表し、業界標準を開発するために組織された電子機器製造業者の団体。

**EIA 単位 (EIA unit).** 米国電子工業会で確立された測定単位で、44.45 mm (1.7 インチ) に等しい。

**カプセル化 (encapsulation).** (1) 通信において、階層化されたプロトコルによって使用される技法で、これを用いて各レイヤーはサポートするレイヤーからのプロトコル・データ単位 (PDU) に制御情報を追加する。この場合、このレイヤーは、サポートするレイヤーからのデータをカプセル化する。インターネット・プロトコルでは、たとえば、パケットには、物理レイヤーからの制御情報が入り、その後にネットワーク・レイヤーからの制御情報が続き、その後にアプリケーション・プロトコル・データが入っている。(2) データ・リンク交換 (*data link switching*) も参照。

**コード化 (encode).** 元の形に再び変換できるような方法で、規則を使用してデータを変換すること。(T)

**エンド・ノード (EN) (end node (EN)).** (1) 拡張対等通信ネットワークング (APPN) エンド・ノード (Advanced Peer-to-Peer Networking (APPN) end node) およびローエントリー・ネットワークング (LEN) エンド・ノード (low-entry networking (LEN) end node) を参照。(2) 通信において、頻繁に 1 つのデータ・リンクに接続されるノードで、中間ルーティング機能を実行できないもの。

**入り口点 (EP) (entry point (EP)).** SNA において、分散ネットワーク管理サポートを提供する、タイプ 2.0、タイプ 2.1、タイプ 4、またはタイプ 5 ノード。それ自体に関するネットワーク管理データとそれが制御する資源を、集中処理のために中心拠点に送り、中心拠点が開始したコマンドを受け取って実行することによって、その資源を管理および制御する。

**等価容量 (equivalent capacity).** NBBS 体系において、パケット紛失率を限界値以下にするために、コネクションに必要な帯域幅の最少量。

**イーサネット(Ethernet).** 複数の端末が事前の調整なしに伝送媒体に自由にアクセスできる、10 Mbps のベースバンド・ローカル・エリア・ネットワーク。搬送波検知/延期を使用して競合を回避し、衝突検出/遅延再送を使用して競合を解決する。イーサネットは、搬送波検知多重アクセス/衝突検出 (CSMA/CD) を使用する。

**例外 (exception).** データ・セットまたはファイルの処理中に見付かった入出力誤りのような異常な状態。

**例外応答 (ER) (exception response (ER)).** SNA において、受信した要求が受付不能または処理不能の場合にのみ応答を戻すように受信側に指示する (つまり、否定応答は戻すことができるが肯定応答は戻せない)、要求ヘッダーの「要求された応答形式」フィールドで指定されたプロトコル。固定応答 (*definite response*) および応答なし (*no response*) と対比。

**交換 ID (XID) (exchange identification (XID)).** 隣接ノード間でノードおよびリンクの特性を伝達するために使用される、基本リンク単位の 1 つのタイプ。XID は、リンク起動の前と起動中はリンクおよびノード特性の設定と交渉を行うためにリンク・ステーション間で交換され、またリンク起動後はそれらの特性の変更を通知する。

**明示ルート (ER) (explicit route (ER)).** SNA において、2 つのサブエリア・ノードを接続する 1 つまたは複数の伝送グループ。明示ルートは、発側サブエリア・アドレス、着側サブエリア・アドレス、明示ルート番号、および逆明示ルート番号によって識別される。バーチャル・ルート (VR) (*virtual route (VR)*) と対比。

**探索フレーム (explorer frame).** 探索パケット (*explorer packet*) を参照。

**探索パケット (explorer packet).** LAN において、発信元ホストによって生成され、LAN のソース・ルーティング全体を探索して、ホストが利用可能なパスに関する情報を収集するパケット。

**外部ゲートウェイ (exterior gateway).** インターネット通信において、ある自律システム上の、別の自律システムと通信するゲートウェイ。内部ゲートウェイ (*interior gateway*) と対比。

**外部ゲートウェイ・プロトコル (EGP) (Exterior Gateway Protocol (EGP)).** インターネット・プロトコルにおいて、ドメインと自律システム間で使用され、ネットワーク到達可能性情報を公示および交換することができるプロトコル。ある自律システム内の IP ネットワーク・アドレスが、EGP に参加しているルーターによって、別の自律システムに公示される。EGP の例としては、ボーダー・ゲートウェイ・プロトコル (BGP) がある。内部ゲートウェイ・プロトコル (IGP) (*Interior Gateway Protocol (IGP)*) と対比。

## F

**ファックス (fax).** ファクシミリ機から受け取ったハードコピー。テレコピー (*telecopy*) と同義。

**ファイル転送プロトコル (FTP) (File Transfer Protocol (FTP)).** インターネット・プロトコルにおいて、TCP および Telnet サービスを使用して、計算機間またはホスト間で大量データ・ファイルを転送する、アプリケーション・レイヤー・プロトコル。

**フラッシュ・メモリー (flash memory).** プログラム式で、消去可能で、連続的な電力を必要としない、データ記憶装置。他のプログラム式、消去可能データ記憶装置と比べたフラッシュ・メモリーの主な長所は、回路ボードから取り外さずに再プログラムできることである。

**フロー制御 (flow control).** (1) SNA において、データ・トラフィックがネットワークのコンポーネント間を通過する速度を管理するプロセス。フロー制御の目的は、メッセージの流れを最適化してネットワーク輻輳 (ふくそう) を最小にすることである。つまり、受信側または中間ルーティング・ノードのバッファがオーバーフローせず、また受信側が追加メッセージ単位の到着を待つこともないようにする。(2) ペーシング (*spacing*) も参照。

**フラグメント (fragment).** 分割 (*fragmentation*) を参照。

**断片化 (fragmentation).** (1) 伝送する物理媒体の容量に合わせるために、データグラムをより小さい部分つまり断片に分割する処理。(2) 分割 (*segmenting*) も参照。

**フレーム (frame).** (1) ある特別な情報で構成されるデータ構造。特別な情報とは、いくつかのロットで成り立ち、各ロット内の属性値を読むことにより適切な接続手順が決められる。(T) (2) IBM トークンリング・ネットワークなどのローカル・エリア・ネットワークにおける伝送単位。区切り文字、制御文字、情報、および検査文字が含まれる。(3) SDLC において、SDLC 手順を使用して伝送される、コマンド、レスポンス、およびすべての情報を運ぶ手段。

**フレーム・レベル (frame level).** データ・リンク・レベル (*data link level*) と同義。リンク・レベル (*link level*) を参照。

**フレーム・リレー (frame relay).** (1) ユーザーの装置と高速パケット・ネットワークの境界を記述したインターフェース標準。フレーム・リレー・システムでは、無駄なフレームは廃棄される。回復はホップごとではなく、エンド・エンドで行われる。(2) サービス総合デジタル網 (ISDN) D チャネル標準から導出された技法。接続は高信頼性で、ネットワークの誤り検出と制御のオーバーヘッドはないものと想定している。

**フロントエンド・プロセッサ (front-end processor).** メインフレームの通信制御タスクを軽減する、IBM 3745 または 3174 のようなプロセッサ。

## G

**ゲートウェイ (gateway).** (1) ネットワーク体系が異なる 2 つのコンピューター・ネットワークを相互に接続する機能単位。ゲートウェイは、異なる体系をもつネットワークまたはシステムを接続する。ブリッジは、同一または類似の体系をもつネットワークまたはシステムを接続する。(T) (2) IBM トークンリング・ネットワークにおいて、ローカル・エリア・ネットワークを、異なる論理リンク・プロトコルを使用する別のローカル・エリア・ネットワークまたはホストに接続する、装置と関連ソフトウェア。(3) TCP/IP においては、ルーター (*router*) の同義語。

**汎用データ・ストリーム (GDS) (general data stream (GDS)).** LU 6.2 セッション内の会話に使用されるデータ・ストリーム。

**汎用データ・ストリーム (GDS) 変数 (general data stream (GDS) variable).** 識別子と長さフィールドで始まり、アプリケーション・データ、ユーザー制御データ、または SNA 定義制御データのいずれかを持つ RU 副構造の 1 タイプ。

## H

**ヘッダー (header).** (1) ユーザー・データの前に置かれるシステムが定めた制御情報。(2) 1 つまたは複数の着信先フィールド、発信元ステーションの名前、入力シーケンス番号、メッセージのタイプを示す文字列、メッセージの優先順位レベルなどの制御情報が入っているメッセージの部分。

**ヒープ・メモリー (heap memory).** データ構造を動的に割り振るために使用される RAM の量。

**ハロー (Hello).** 協働する承認ルーターが最小遅延ルートを見付けるために使用するプロトコル。

**ハロー・メッセージ (hello message).** (1) ルーター相互間またはルーターとホスト間の到達可能性を設定し、テストするために定期的に送られるメッセージ。(2) インターネット・プロトコルにおいて、ハロー・プロトコルによって内部ゲートウェイ・プロトコル (IGP) として定義されるメッセージ。

**ヒューリスティック (heuristic).** 最終結果に向けての進展状況を評価することによって解答を見付けるといふ、問題解決の探索的方法を表わす用語。

**ハイレベル・データ・リンク制御 (HDLC) (high-level data link control (HDLC)).** データ通信において、HDLC 国際規格 ISO 3309 フレーム構造および ISO 4335 手順要素に準拠して、指定された一連のビットを使用してデータ・リンクを制御すること。

**高性能ルーティング (HPR) (high-performance routing (HPR)).** 特に高速リンクの使用時に、データ・ルーティングの効率と信頼性を高める、ピア間通信ネットワーク機能 (APPN) 体系の追加機能。

**ホップ (hop).** (1) APPN において、中間ノードを含まないルート部分。隣接ノード間を接続する 1 つの伝送グループだけで構成される。(2) ルーティング・レイヤーにおいては、ネットワークの 2 つのノード間の論理距離。

**ホップ・カウント (hop count).** (1) 2 点間の距離の尺度。(2) インターネット通信において、着信先までの線路でデータグラムが通過するルーターの数。(3) SNA において、着信先までのパスで通過するリンク数の尺度。

**ホスト (host).** インターネット・プロトコルにおいて、エンド・システムのこと。エンド・システムはどのワークステーションでも構わず、必ずしもメインフレームである必要はない。

**ホット・プラグ可能、常時交換可能 (hot pluggable).** 該当するコンポーネントに接続されていない、あるいは依存していない他のリソースの動作を妨害せずに、取り付けや取り外しを行うことができるハードウェア・コンポーネントを表す用語。

**ハブ (インテリジェント) (hub (intelligent)).** 異なるケーブルおよびプロトコルをもつ LAN に対してブリッジングおよびルーティング機能を提供する、IBM 8260 のような集線装置。

**ヒステリシス (hysteresis).** アラート条件がクリアされる前に、設定されたアラート限界値を超過して変化する必要のある温度の量。

**I フレーム (I-frame).** 情報フレーム (Information frame)。

**情報 (I) フレーム (information (I) frame).** 番号制情報転送に使用される I フォーマットのフレーム。

**入出力チャンネル (input/output channel).** データ処理システムにおいて、内部機器と周辺機器の間のデータ転送を扱う装置。(I) (A)

**統合ディジタル網交換機 (IDNX) (Integrated Digital Network Exchange (IDNX)).** 音声、データ、および画像アプリケーションを統合する処理装置。伝送資源の管理や、マルチプレクサーおよびネットワーク管理支援システムへの接続も行う。異なるベンダーからの装置を統合することができる。

**サービス総合ディジタル網 (ISDN) (integrated services digital network (ISDN)).** 音声やデータも含めた多数のサービスをサポートするディジタル・エンド・エンド通信ネットワーク。

注: ISDN は公衆網および私設網体系で使用される。

**インターフェース (interface).** (1) 機能特性、信号特性、またはその他の該当する特性によって定義された、2 つの機能単位間の共有された境界。この概念には、異なる機能をもつ 2 つの装置を接続するための仕様も含まれる。  
(T) (2) システム、プログラム、または装置をつなぐハードウェア、ソフトウェア、またはその両方。

**内部ゲートウェイ (interior gateway).** インターネット通信において、専用の自律システムとのみ通信するゲートウェイ。外部ゲートウェイ (*exterior gateway*) と対比。

**内部ゲートウェイ・プロトコル (IGP) (Interior Gateway Protocol (IGP)).** インターネット・プロトコルにおいて、自律システム内部でネットワーク到達可能性およびルーティングに関する情報を伝送するのに使用されるプロトコル。IGP の例としては、ルーティング情報プロトコル (RIP) および最短パス優先オープン (OSPF) がある。

**中間ノード (intermediate node).** 複数の分岐の終端にあるノード。(T)

**中間セッション・ルーティング (ISR) (intermediate session routing (ISR)).** そのノードを通過するが、エンドポイントは別の場所にあるすべてのセッションに対して、セッション・レベルのフロー制御と障害報告を提供する、APPN ネットワーク・ノード内のルーティング機能の 1 タイプ。

**国際標準化機構 (ISO) (International Organization for Standardization (ISO)).** 製品やサービスの国際的な交流を容易にするため、また知的、科学的、技術的、経済的活動の分野における相互協力を進めるための標準化を推進するために設立された国際的な組織。

**国際電気通信連合 (ITU) (International Telecommunication Union (ITU)).** 世界の周波数割り振りおよび無線規制を含めて、標準化された通信手順および実施要領を提供するために設立された米国の特殊通信機関。

**インターネット (internet).** 一組のルーターによって相互接続され、1 つの大規模ネットワークとして機能することができるネットワークの集合体。インターネット (*Internet*) も参照。

**インターネット (Internet).** 世界中の大規模な国営バックボーン・ネットワークと、多数の地域や構内のネットワークから構成される、インターネット体系委員会 (IAB) によって管理されるインターネット。インターネットでは、1 組のインターネット・プロトコルを使用する。

**インターネット・アドレス (Internet address).** IP アドレス (*IP address*) を参照。

**インターネット体系委員会 (IAB) (Internet Architecture Board (IAB)).** TCP/IP として知られるインターネット・プロトコルの開発を監督する技術団体。

**インターネット制御メッセージ・プロトコル (ICMP) (Internet Control Message Protocol (ICMP)).** インターネット・プロトコル (IP) レイヤーの誤りを処理し、メッセージを制御するために使用されるプロトコル。問題の報告と誤っているデータグラム着信先が、データグラムの発信元に戻される。ICMP は、インターネット・プロトコルの一部である。

**インターネット制御プロトコル (ICP) (Internet Control Protocol (ICP)).** 例外通知、メトリック通知、および PING サポートを提供するバーチャル・ネットワーク・システム (Virtual Networking System (VINES))。ルーティング更新プロトコル (RTP) (Routing update Protocol (RTP)) も参照。

**インターネット技術特別調査委員会 (IETF) (Internet Engineering Task Force (IETF)).** インターネットの短期的な技術問題の解決を担当する、インターネット体系委員会 (IAB) の特別調査委員会。

**インターネットワーク・パケット交換機能 (IPX) (Internetwork Packet Exchange (IPX)).** (1) Novell のサーバー、または IPX を実装したワークステーションまたはルーターと、他のワークステーションを接続するために使用される、ネットワーク・プロトコル。IPX は、インターネット・プロトコル (IP) に類似しているが、異なるパケット・フォーマットおよび用語を採用している。(2) Xerox ネットワーク・システム (XNS) (Xerox Network Systems (XNS))も参照。

**インターネット・プロトコル (IP) (Internet Protocol (IP)).** 1 つのネットワークまたは相互接続ネットワークを通してデータをルーティングするコネクションレス・プロトコル。IP は、上位のプロトコル・レイヤーと物理ネットワークの間の中間層として働く。ただし、このプロトコルは、誤り回復やフロー制御は行わず、また物理ネットワークの信頼性も保証しない。

**相互運用性 (interoperability).** ユーザーが装置固有の特性をほとんど (または、まったく) 知らなくても、種々の機能単位間で通信したり、プログラムを実行したり、あるいはデータを転送できること。(T)

**エリア内ルーティング (intra-area routing).** インターネット通信において、エリア内部でデータをルーティングすること。

**逆アドレス解決プロトコル (InARP) (Inverse Address Resolution Protocol (InARP)).** インターネット・プロトコルにおいて、事前設定されたハードウェア・アドレスを使用してプロトコル・アドレスを見付けるために使用されるプロトコル。フレーム・リレー文脈において、データ・リンク・コネクション識別子 (DLCI) は、事前設定ハードウェア・アドレスと同義。

**IPPN.** 他のプロトコルが IP を通してデータをトランスポートする場合に使用するインターフェース。

**IP アドレス (IP address).** インターネット・プロトコル、標準 5、Request For Comments (RFC) 791 によって定義された 32 ビット・アドレス。通常は、ドット付き 10 進表記で示される。

**IP データグラム (IP datagram).** インターネット・プロトコルにおいて、インターネットを通して伝送される情報の基本単位。発信元と着信先のアドレス、ユーザー・データ、および制御情報 (データグラムの長さ、ヘッダー・チェックサム、データグラムの分割が可能かどうか、あるいは分割されているかどうかを示すフラグなど) が入っている。

**IP ルーター (IP router).** ネットワーク上のトラフィックが流れるパスを決定する、IP インターネット内の装置。ルーティング・プロトコルを使用して、ネットワークに関する情報を収集し、データグラムを最終着側に転送する最善ルートを決める。データグラムは、IP 着信アドレスに基づいてルーティングされる。

**IPXWAN.** 広域ネットワーク (WAN) を介してインターネットワーク・パケット交換機能 (IPX) ルーティング情報を交換する前に、ルーター相互間で情報を交換するために使用される Novell プロトコル。

## J

**ジッター (jitter).** (1) デジタル信号の有意瞬間における、その理想位置からの短時間の非累積的な変動。(2) 伝送されたデジタル信号の好ましくない変動。(3) ネットワーク遅延の変動。

## L

**L2TP アクセス集線装置 (LAC) (L2TP Access Concentrator (LAC)).** PPP プロトコルと L2TP プロトコルの両方を扱うことができる 1 つまたは複数の公衆サービス電話網 (PSTN) 回線または ISDN 回線に接続される集線装置。装置には、L2TP が稼働するためのメディアをサポートする必要がある。L2TP はトラフィックを 1 つまたは複数の L2TP ネットワーク・サーバー (LNS) に渡す。L2TP は、PPP ネットワークによって搬送されたプロトコルをトンネルすることができる。

**L2TP ネットワーク・サーバー (LNS) (L2TP Network Server (LNS)).** LNS は PPP エンド・ステーションなど任意のプラットフォーム上で稼働する。LNS は L2TP プロトコルのサーバー側を扱う。L2TP は、L2TP トンネルを通じて到着する単一の媒体にだけ依存しているので、LNS は単一の LAN または WAN インターフェースだけをもつが、LAC によってサポートされる全範囲の PPP インターフェースのうちどのインターフェースから到着する呼び出しも着信する。これらには、非同期 ISDN、同期 ISDN、V.120、およびその他のタイプの接続が含まれる。

**LAN ブリッジ・サーバー (LBS) (LAN bridge server (LBS)).** IBM トークンリング・ネットワーク・ブリッジ・プログラムにおいて、2 つ以上のリング間で (ブリッジを介して) 転送されたフレームに関する統計情報を保持しているサーバー。LBS は、LAN 報告機構 (LRM) を通じて、これらの統計を該当の LAN マネージャーに送信する。

**LAN エミュレーション (LE) (LAN Emulation (LE)).** ATM ネットワークの従来の LAN アプリケーションをサポートする ATM フォーラム標準。

**LAN エミュレーション・クライアント (LEC) (LAN Emulation Client (LEC)).** エミュレートされた LAN のユーザーを表す LAN エミュレーション・コンポーネント。

**LAN エミュレーション構成サーバー (LECS) (LAN Emulation Configuration Server (LECS)).** 構成データを中央に集めて広く配布する、LAN エミュレーション・サービス・コンポーネント。

**LAN エミュレーション・サーバー (LES) (LAN Emulation Server (LES)).** LAN 着信先を ATM アドレスにする、LAN エミュレーション・サービス・コンポーネント。

**LAN ネットワーク管理プログラム (LNM) (LAN Network Manager (LNM)).** ユーザーが中央のワークステーションから LAN 資源を管理および監視できるようにする、IBM ライセンス・プログラム。

**LAN セグメント (LAN segment).** (1) 独立して動作することができるが、ブリッジによってネットワークの他の部分に接続されている LAN の部分 (たとえば、バスまたはリング)。(2) ブリッジのない環状ネットワークまたはバス・ネットワーク。

**レイヤー (layer).** (1) ネットワーク体系において、階層的に配列された一組のグループのうちの 1 つで、ネットワーク体系に一致するすべてのシステム間にまたがっている、概念的に完全なサービス・グループ。(T) (2) 開放型システム間相互接続参照モデルにおいて、7 つの概念的に完全な、階層的に配列されたサービス、機能、およびプロトコルのグループのうちの 1 つで、すべての開放型システム間にまたがっている。(T) (3) SNA において、他のグループの機能からは論理的に分離されている、関連する機能の集まり。あるレイヤーの機能の実現方式を変更しても、他のレイヤーの機能には影響を与えない。

**LE.** LAN エミュレーション (LAN Emulation)。ATM ネットワークの従来の LAN アプリケーションをサポートする ATM フォーラム標準。

**LEC.** LAN エミュレーション・クライアント (LAN Emulation Client)。エミュレートされた LAN のユーザーを表す LAN エミュレーション・コンポーネント。

**LECS.** LAN エミュレーション構成サーバー (LAN Emulation Configuration Server)。構成データを中央に集めて広く配布する、LAN エミュレーション・サービス・コンポーネント。

**LES.** LAN エミュレーション・サーバー (LAN Emulation Server)。LAN 着信先を ATM アドレスにする、LAN エミュレーション・サービス・コンポーネント。

**回線交換 (line switching).** サーキット交換 (*circuit switching*) の同義語。

**リンク (link).** リンク接続機構 (伝送媒体) と、2 つのリンク局 (リンク接続機構の両側に 1 つずつ) の組み合わせ。多地点構成またはトークンリング構成では、1 つのリンク接続を複数のリンクで共用できる。

**平衡型リンク・アクセス・プロトコル (LAPB) (link access protocol balanced (LAPB)).** リンク・レベルで X.25 ネットワークにアクセスするのに使用されるプロトコル。LAPB は、ポイント・ポイント通信に使用される全二重、非同期、対称プロトコルである。

**リンク・アドレス (Link Address).** ESCON チャネル・アダプター付きの 2216 の場合は、次のように決められたポート番号である。つまり、通信パスに ESCD が 1 つある場合は、ホストに接続された ESCON ディレクター (ESCD) ポート番号。通信パスに ESCD が 2 つある場合は、動的接続で定義された ESCD のホスト側ポート番号。通信パスに ESCD がない場合、この値は 'X'01' に設定する必要がある。

**リンク接続 (link-attached).** (1) データ・リンクによって制御装置に接続されている装置を表す用語。(2) チャネル接続 (*channel-attached*) と対比。(3) リモート (*remote*) と同義。

**リンク接続機構 (link connection).** (1) 1 つのリンク局と他の 1 つまたは複数のリンク局の間で両方向通信を提供する物理装置。たとえば、通信回線およびデータ回線終端装置 (DCE)。(2) SNA においては、データ回線 (*data circuit*) と同義。

**リンク・レベル (link level).** (1) 加入者の機械をネットワーク・ノードに接続する全二重リンクを通してネットワークとの間でデータを受け渡しするのに使用されるリンク・プロトコルを定義している X.25 勧告の部分。LAP および LAPB は、CCITT によって推奨されているリンク・アクセス・プロトコルである。(2) データ・リンク・レベル (*data link level*) も参照。

**リンク状態 (link-state).** ルーティング・プロトコルにおいて、ルーターまたはネットワークの使用可能なインターフェースおよび到達可能な近隣に関する、公示された情報。プロトコルのトポロジー・データベースは、収集されたリンク状態公示から作成される。

**リンク・ステーション (link station).** (1) 特定のリンクを介した隣接ノードへの接続を表す、ノード内のハードウェアおよびソフトウェア・コンポーネント。たとえば、ノード A が 3 つの隣接ノードに接続する多地点回線の 1 次エンドのとき、ノード A は隣接ノードへの接続を表す 3 つのリンク・ステーションをもつことになる。(2) 隣接リンク・ステーション (ALS) (*adjacent link station (ALS)*) も参照。

**ローカル (local).** (1) 通信回線を使用しないで直接アクセスされる装置を表わす用語。(2) リモート (*remote*) と対比。(3) チャンネル接続 (*channel-attached*) の同義語。

**ローカル・エリア・ネットワーク (LAN) (local area network (LAN)).** (1) 地理的に限定された区域内にある、ユーザーの構内に置かれているコンピューター・ネットワーク。ローカル・エリア・ネットワーク内部の通信は、外部の規制の対象にはならないが、LAN の境界を越えた通信は、何らかの形で規制を受ける場合がある。(T) (2) 1 組の装置が相互通信を目的として接続されているネットワークで、さらに大きなネットワークに接続することができる。(3) イーサネット (*Ethernet*) およびトークンリング (*token ring*) も参照。(4) 大都市圏ネットワーク (*MAN*) (*metropolitan area network (MAN)*) および広域ネットワーク (*WAN*) (*wide area network (WAN)*) と対比。

**ローカル・ブリッジング (local bridging).** 通信リンクを使用せずに 1 つのブリッジが複数の LAN セグメントを接続することができるブリッジ・プログラムの機能。リモート・ブリッジング (*remote bridging*) と対比。

**ローカル管理インターフェース (LMI) (local management interface (LMI)).** ローカル管理インターフェース (*LMI*) プロトコル (*local management interface (LMI) protocol*) を参照。

**ローカル管理インターフェース (LMI) プロトコル (local management interface (LMI) protocol).** NCP において、DLCI X'00' を介して回線状況の情報を交換するために隣接フレーム・リレー・ノードが使用する、1 組のフレーム・リレー・ネットワーク管理手順とメッセージ。NCP は、米国規格協会 (ANSI) と国際電信電話諮問委員会 (ITU-T/CCITT) の両方のバージョンの LMI プロトコルをサポートする。これらの標準では、LMI プロトコルをリンク保全検査テスト (*LIVT*) (*link integrity verification tests (LIVT)*) として参照している。

**ローカル管理アドレス (locally administered address).** ローカル・エリア・ネットワークにおいて、出荷時設定アドレスを指定変更するためにユーザーが割り当てることができるアダプター・アドレス。出荷時設定アドレス (*universally administered address*) と対比。

**論理チャンネル (logical channel).** パケット交換モードの動作において、データ・リンクを介して同時にデータの送信と受信を行うために一緒に使用される、送信チャンネルと受信チャンネル。パケットの伝送をインターリーブすることにより、同じデータ・リンク上に複数の論理チャンネルを確立することができる。

**論理リンク (logical link).** 1 対のリンク・ステーション (2 つの隣接ノードのそれぞれに 1 つ) とその基礎になるリンク接続。2 つのノード間に 1 つのリンク・レイヤー接続機構を提供する。2 つのノードを接続する同一の物理媒体を共用しながら、複数の論理リンクを区別することができる。その例としては、ローカル・エリア・ネットワーク (LAN) ファシリティーで使用される 802.2 論理リンクと、2 つのノード間の同じポイント・ポイント物理リンクを使用する LAP E 論理リンクがある。論理リンクという用語には、DTE から X.25 ネットワークへのアクセス・リンクを共用する複数の X.25 論理チャンネルも含まれる。

**論理リンク制御 (LLC) (logical link control (LLC)).** 情報を正確に交換するために、2 種類のデータ・リンク制御 (DLC) 動作を提供するデータ・リンク制御 (DLC) LAN サブレイヤー。最初のタイプはコネクションレス・サービスで、リンクを確立せずに情報を送受信することができる。コネクションレス・サービスの場合、LLC サブレイヤーは誤り回復またはフロー制御を行わない。2 番目のタイプはコネクション指向のサービスで、情報を交換する前にリンクを確立する必要がある。コネクション指向のサービスは、順序保存情報転送、フロー制御、および誤り回復を提供する。

**論理リンク制御 (LLC) プロトコル (logical link control (LLC) protocol).** ローカル・エリア・ネットワークにおいて、伝送媒体の共用方法からは独立して、データ・ステーション間の伝送フレームの交換を規定するプロトコル (T) LLC プロトコルは IEEE 802 委員会によって開発されたもので、すべての LAN 標準に共通である。

**論理リンク制御 (LLC) プロトコル・データ単位 (logical link control (LLC) protocol data unit).** 異なるノードのリンク・ステーション間で交換される情報の単位。LLC プロトコル・データ単位には、送信先サービス・アクセス・ポイント (DSAP)、送信元サービス・アクセス・ポイント (SSAP)、制御フィールド、およびユーザー・データが入っている。

**論理区画 (logical partition).** 論理区分 (LPAR) モードで動作できる、ホスト内の区画に割り当てられた番号。LPAR モードでは、ESCON アダプターは複数のホスト区画と論理ファイバー接続を共用することができる。

**論理区分 (LPAR) モード (Logically Partitioned (LPAR) mode).** 処理を論理区画 (LP) に分割して、複数のプロセッサがあるように見せる、一部のホスト・プロセッサの機能。LPAR モードでは、ESCON アダプターは複数のホスト区画と論理ファイバー接続を共用することができる。

**LP.** 論理区画 (logical partition)

**LP 番号 (LP number).** 論理区画番号 (Logical partition number)。これによって、複数の論理ホスト区画 (LP) が 1 つの ESCON ファイバーを共用することができる。この値は、ホスト入出力構成プログラム (IOCP) の RESOURCE マクロ命令によって定義される。ホストで EMIF を使用していない場合は、LP 番号としてデフォルト値 0 を使用する。

**LPAR.** 論理区分 (logically partitioned)。

**LPAR モード (LPAR mode).** 論理区分 (LPAR) モード。

**論理装置 (LU) (logical unit (LU)).** ユーザーがネットワーク・リソースにアクセスし、相互に通信することができる、ネットワーク・アクセス可能単位の一つ。

**ループバック・テスト (loopback test).** テスターからの信号をモデムや他のネットワーク要素でループさせてテスターに戻し、それを計測して通信パスの品質を調べたり、確認したりするテスト。

**ローエントリー・ネットワーキング (LEN) (low-entry networking (LEN)).** 論理装置間の複数の並列セッションをサポートするために、基本ピア間プロトコルを使用して相互に直接接続することができるノードの機能。

**ローエントリー・ネットワーキング (LEN) エンド・ノード (low-entry networking (LEN) end node).** 隣接 APPN ネットワーク・ノードからネットワーク・サービスを受ける LEN ノード。

**ローエントリー・ネットワーキング (LEN) ノード (low-entry networking (LEN) node).** 一連のエンド・ユーザー・サービスを行い、ピアプロトコルを使用して他のノードと直接接続し、隣接 APPN ネットワーク・ノードから暗黙に (すなわち、CP-CP セッションを直接使用せずに) ネットワーク・サービスを受けるノード。

## M

**管理アクセス (management access).** ネットワーク管理ステーション、または変更制御サーバーを NBBS ネットワークに接続する Nways スイッチ。

**管理情報ベース (MIB) (Management Information Base (MIB)).** (1) ネットワーク管理プロトコルによってアクセスできるオブジェクトの集合。(2) ホストやゲートウェイから入手できる情報および許容される動作を指定する管理情報の定義。(3) OSI では、開放型システム内の管理情報の概念的リポジトリ。

**管理ステーション (management station).** インターネット通信において、ネットワーク全体 (または、一部) を管理するシステム。管理ステーションは、シンプル・ネットワーク・マネージメント・プロトコル (SNMP) のようなネットワーク管理プロトコルを使用して、被管理ノードに常駐するネットワーク管理エージェントと通信する。

**マッピング (mapping).** あるフォーマットで送信側から伝送されたデータを、受信側が受け入れられるデータ形式に変換するプロセス。

**マスク (mask).** (1) 他の文字パターンの一部を保持または削除することを制御するために使用する文字パターン。(I) (A) (2) 他の文字パターンの一部を保持または削除することを制御するために、文字パターンを使用すること。(I) (A)

**最大伝送単位 (MTU) (maximum transmission unit (MTU)).** LAN において、1 つのフレームに入れて所定の物理媒体で送信できる最大可能データ単位。たとえば、イーサネットの MTU は 1500 バイトである。

**媒体アクセス制御 (MAC) (medium access control (MAC)).** LAN において、媒体に依存する機能をサポートし、物理レイヤーのサービスを使用して論理リンク制御 (LLC) サブレイヤーにサービスを提供する、データ・リンク制御レイヤーのサブレイヤー。MAC サブレイヤーには、装置が伝送媒体にアクセスできる時期を判別する方法が含まれている。

**媒体アクセス制御 (MAC) プロトコル (medium access control (MAC) protocol).** ローカル・エリア・ネットワークにおいて、データ・ステーション間でデータを交換できるようにするために、ネットワークのトポロジーを考慮に入れて、伝送媒体へのアクセスを規制するプロトコル。(T)

**媒体アクセス制御 (MAC) サブレイヤー (medium access control (MAC) sublayer).** ローカル・エリア・ネットワークにおいて、媒体アクセス方式に適用されるデータ・



リンク・レイヤーの部分。MAC サブレイヤーは、トポロジー依存の機能をサポートし、物理レイヤーのサービスを使用して、論理リンク制御サブレイヤーにサービスを提供する。(T)

**メトリック (metric).** インターネット通信において、同じ自律システムへの複数の出入口ポイントを区別するために使用される、ルートに関連する値。最低のメトリックをもつルートが優先される。

**大都市圏ネットワーク (MAN) (metropolitan area network (MAN)).** 2 つ以上のネットワークを相互接続して形成された通信ネットワーク。個々のネットワークより高速で動作すること、行政の境界にまたがること、および複数のアクセス方式を使用することが可能になる。  
(T) ローカル・エリア・ネットワーク (local area network (LAN)) および広域ネットワーク (wide area network (WAN)) と対比。

**MIB.** (1) MIB モジュール。(2) 管理情報ベース (Management Information Base)。

**MIB オブジェクト (MIB object).** MIB 変数 (MIB variable) の同義語。

**MIB 変数 (MIB variable).** シンプル・ネットワーク・マネジメント・プロトコル (SNMP) において、MIB モジュールに定義されているデータの特定インスタンス。MIB オブジェクト (MIB object) と同義。

**MIB ビュー (MIB view).** シンプル・ネットワーク・マネジメント・プロトコル (SNMP) において、特定のコミュニティに見える、エージェントと呼ばれる管理オブジェクトの集合。

**MILNET.** 本来は ARPANET の一部であった軍用ネットワーク。1984 年に ARPANET から分割された。MILNET は、軍用施設に高信頼性のネットワーク・サービスを提供している。

**モデム (変復調装置) (modem (modulator/demodulator)).** (1) 信号を変調および復調する装置。モデムの機能の 1 つは、デジタル・データをアナログ伝送ファシリティーを介して伝送できるようにすることである。(T) (A) (2) コンピューターからのデジタル・データを、通信回線上で伝送できるアナログ信号に変換し、また受信したアナログ信号をコンピューターのためのデータに変換する装置。

**モジュール (module).** Nways スイッチにおいて、論理カード、コネクタ、およびライトが含まれている、パッケージされたハードウェア装置。モジュールは、アダプター、回線インターフェース・カプラー、音声サーバ

ー拡張、およびその他のコンポーネントをパッケージするのに使用される。すべてのモジュールが論理サブラックに**ホット・プラグ可能**。

**モジュロ (modulo).** (1) モジュラスに関する用語。たとえば、9 は 4 モジュロ 5 と同等。(2) モジュラス (modulus) も参照。

**モジュラス (modulus).** 剰余を残さずに 2 つの関連する数値の差を除算する関係式における、正整数のような数。たとえば、9 と 4 はモジュラス 5 をもつ ( $9 - 4 = 5$ ,  $4 - 9 = -5$ 、かつ 5 は 5 と  $-5$  の両方とも割りきれぬ)。

**モニター (monitor).** (1) 分析するために、データ処理システムの中の選ばれた活動を監視し、記録する機能。基準から著しく逸脱していることを示すため、または特定の機能の利用度を測るために使用する。(T) (2) システムの操作を観察、監視、制御、検査するソフトウェアまたはハードウェア。(A) (3) リング上のトークンの伝送を開始し、トークンの紛失、フレームの循環、またはその他の問題が生じた場合にソフト誤り回復を提供するために必要な機能。この機能は、すべてのリング・ステーションに存在する。

**マルチキャスト (multicast).** (1) 選択された着信先グループに同じデータを伝送すること。(T) (2) パケットのコピーが可能ならすべての着信先のサブセットだけに伝達される、特殊な形式の同報通信。

**マルチパス・チャンネル (multipath channel) (MPC).** VTAM-VTAM 間両方向通信用として複数の単一方向サブチャンネルを使用するチャンネル・プロトコル。

**マルチドメイン・サポート (MDS) (multiple-domain support (MDS)).** LU-LU および CP-CP セッションを介して管理サービス機能セット相互間で管理サービス・データを伝送する手法。マルチドメイン・サポート・メッセージ単位 (MDS-MU) (multiple-domain support message unit (MDS-MU)) も参照。

**マルチドメイン・サポート・メッセージ単位 (MDS-MU) (multiple-domain support message unit (MDS-MU)).** 管理サービス・データが入っているメッセージ単位で、マルチドメイン・サポートによって使用される LU-LU および CP-CP セッションを介して管理サービス機能セット相互間に流される。このメッセージ単位およびその中に入っている実際の管理サービス・データは、一般データ・ストリーム (GDS) 形式である。コントロール・ポイント管理サービス単位 (CP-MSU) (control point management services unit (CP-MSU))、管理サービス単位 (MSU) (management services unit (MSU))、およびネットワーク管理ベクトル伝達 (NMVT) (network management vector transport (NMVT)) も参照。

## N

**ネーム・バインディング・プロトコル (NBP) (Name Binding Protocol (NBP)).** AppleTalk ネットワークにおいて、AppleTalk エンティティ (資源) 名 (文字列) からトランスポート・レイヤーの AppleTalk IP アドレス (16 ビットの数字) へのネーム変換機能を提供するプロトコル。

**ネーム・レゾリューション (name resolution).** インターネット通信において、機械名を対応するインターネット・プロトコル (IP) アドレスにマップする処理。ドメイン名システム (DNS) (*Domain Name System (DNS)*) も参照。

**ネーム・サーバー (name server).** インターネット・プロトコルにおいて、ドメイン名サーバー (*domain name server*) の同義語。

**最近隣活動アップストリーム (NAUN) (nearest active upstream neighbor (NAUN)).** IBM トークンリング・ネットワークにおいて、リング上の所定のステーションにデータを直接送信するステーション。

**近隣 (neighbor).** ネットワーク管理者によってルーティング情報を受信するように指定された、共通サブネットワーク上のルーター。

**NetBIOS.** ネットワーク基本入出力システム (Network Basic Input/Output System)。メッセージ、プリンター・サーバー、およびファイル・サーバーの機能を提供するために LAN 上で使用される、ネットワーク、IBM パーソナル・コンピュータ (PC)、および互換 PC への標準インターフェース。NetBIOS を使用するアプリケーション・プログラムは、LAN データ・リンク制御 (DLC) プロトコルの詳細を処理する必要がない。

**網、ネットワーク (network).** (1) 情報交換のために接続されたデータ処理装置とソフトウェアの構成。(2) ノードとそれを相互接続するリンクの集合。

**ネットワーク・アクセス・サーバー (Network Access Server) (NAS).** ユーザーに一時的なオンデマンド・ネットワーク・アクセスを提供する装置。このアクセスは、PSTN または ISDN 伝送路を使用するポイント・ポイントです。

**ネットワーク・アクセス可能単位 (NAU) (network accessible unit (NAU)).** 論理装置 (LU)、物理装置 (PU)、コントロール・ポイント (CP)、またはシステム・サービス・コントロール・ポイント (SSCP)。パス制御ネットワークによって伝送される情報の発側または着側となる。ネットワーク・アドレス可能単位 (*network addressable unit*) と同義。

**ネットワーク・アドレス (network address).** ISO 7498-3 によると、1 組のネットワーク・サービス・アクセス・ポイントを識別する、OSI 環境内であいまいさのない名前。

**ネットワーク・アドレス可能単位 (NAU) (network addressable unit (NAU)).** ネットワーク・アクセス可能単位 (*network accessible unit*) の同義語。

**ネットワーク体系 (network architecture).** コンピューター・ネットワークの論理構造と運用原則。(T)

**注:** 運用原則には、サービス、機能、およびプロトコルが含まれる。

**ネットワーク輻輳 (ふくそう) (network congestion).** 通信量がネットワークで処理できる量を上回ったことによって起こる望ましくない過負荷状態。

**ネットワーク制御 (network control).** 以下の目的のために Nways スイッチのコントロール・ポイントによって実行される NBBS 体系の機能。

- Nways スイッチ資源の割り振りと制御
- トポロジーおよびディレクトリー・サービスの提供
- ルートの選択
- 輻輳 (ふくそう) の制御

**ネットワーク識別子 (network identifier).** (1) TCP/IP において、ネットワークを定義する IP アドレスの部分。ネットワーク ID の長さは、ネットワーク・クラス (A、B、または C) のタイプによって異なる。(2) 特定のサブネットワークを固有に識別する、1~8 バイトのユーザーが選択した名前、または 8 バイトの IBM 登録名。

**ネットワーク情報センター (NIC) (Network Information Center (NIC)).** インターネット通信において、ユーザーに援助、資料、訓練、およびその他のサービスを提供する、全世界の局所的、地域的、および国家的なグループ。

**ネットワーク・レイヤー (network layer).** 開放型システム間相互接続 (OSI) 体系において、OSI 環境全体のルーティング、交換、およびリンク・レイヤー・アクセス機能を提供するレイヤー。

**ネットワーク管理 (network management).** 通信用のデータ処理または情報システムを計画、組織、および制御するプロセス。

**ネットワーク管理ステーション (NMS) (network management station (NMS)).** NetView/AIX および Nways スイッチ管理プログラムを稼働するステーション。NBBS ネットワーク・トポロジー、会計、効率、構成の更新、および問題分析を管理する。

ネットワーク管理ステーションは、イーサネット LAN を介して管理アクセス Nways スイッチに接続される。

**ネットワーク管理ステーション (network management station).** シンプル・ネットワーク・マネージメント・プロトコル (SNMP) において、ネットワーク要素を監視、制御する管理アプリケーション・プログラムを実行する端末。

**ネットワーク管理ベクトル転送 (NMVT) (network management vector transport (NMVT)).** 物理装置管理サービスとコントロール・ポイント管理サービス間のアクティブ・セッション (SSCP-PU セッション) を介して流される、管理サービス要求応答単位 (RU)。

**ネットワーク・マネージャー (network manager).** ネットワーク・ノードの問題を監視、管理、および診断するプログラムまたはプログラムの集まり。

**ネットワーク・ノード (NN) (network node (NN)).** 拡張ピア間通信ネットワーク機能 (APPN) ネットワーク・ノード (*Advanced Peer-to-Peer Networking (APPN) network node*) を参照。

**ネットワーク・サポート・センター (Network Support Center).** IBM が NBBS ネットワークにリモート・サポートを提供する場所。

**ネットワーク・サポート・ステーション (network support station).** ローカルで動作し、Nways スイッチにサービスするために使用される処理装置。Nways スイッチの管理者または保守担当者が使用する。

**ネットワーク・ユーザー・アドレス (NUA) (network user address (NUA)).** X.25 通信において、最大 15 桁の 2 進コード数字を含む X.121 アドレス。

**ネットワーク広帯域サービス (NBBS) (Networking BroadBand Services (NBBS)).** ATM 標準を補完して以下の機能を提供する、高速ネットワーク用の IBM 体系。

- アクセス・サービス
- トランスポート・サービス
- ネットワーク制御

**ノード (node).** (1) ネットワーク・ノードにおいて、1 台または複数の装置がチャネルまたはデータ回線を接続する点。(I) (2) ネットワークに接続された、データを送受信する装置。

**非標準アドレス (noncanonical address).** LAN において、トークンリング・アダプターの媒体アクセス制御 (MAC) アドレスを送送するためのフォーマットの 1 つ。非標準フォーマットでは、各アドレス・バイトの最上位

(左端) ビットが最初に伝送される。標準アドレス (*canonical address*) と対比。

**非ゼロ復帰 (1) 記録 (NRZ-1) (Non-Return-to-Zero Changes-on-Ones Recording (NRZ-1)).** 磁化状態の変化が 1 を表し、変化しないことが 0 を表す記録方式。1 の信号のみが明示的に記録される。(以前は**非ゼロ復帰反転 (NRZI)** 記録と呼ばれていた。)

**非シード・ルーター (nonseed router).** AppleTalk ネットワークにおいて、同じネットワークに接続されているシード・ルーターからネットワーク番号範囲とゾーン・リスト情報を獲得するルーター。

**Nways スイッチ (Nways Switch).** IBM 2220 Nways ブロードバンド・スイッチ (IBM 2220 Nways BroadBand Switch) と同義。

**Nways スイッチ構成端末 (Nways Switch configuration station).** Nways Switch 構成ツール (NCT) の独立バージョンを稼働している専用 OS/2 端末。ネットワーク構成データベースを生成するのに使用され、リモート・コンソールに導入する必要がある。

## O

**最短パス最優先オープン (OSPF) (Open Shortest Path First (OSPF)).** インターネット・プロトコルにおいて、領域ドメイン内の情報転送を行う機能。ルーティング情報プロトコル (RIP) の代替として、OSPF は最低コストのルーティングが可能であり、大きい地域や企業ネットワークのルーティングを扱う。

**開放型システム間相互接続 (OSI) (Open Systems Interconnection (OSI)).** (1) 情報交換のための国際標準化機構 (ISO) の標準に準拠した開放型システムの相互接続。(T) (A) (2) データ処理システムの相互接続を可能にする標準的手順の使用。

**注:** OSI 体系は、コンピューター・システムの相互接続のための現在および将来の標準の開発を統合するための枠組みを設定している。ネットワーク機能は 7 つのレイヤーに分けられている。各レイヤーは、異なるアプリケーションをサポートする標準的方法で実行できる、関連したデータ処理および通信機能の集まりを表している。

**開放型システム間相互接続 (OSI) 体系 (Open Systems Interconnection (OSI) architecture).** 開放型システム相互接続に関連する特定の一組の ISO 規格に準拠したネットワーク体系。(T)

**開放型システム間相互接続 (OSI) 参照モデル (Open Systems Interconnection (OSI)).** 開放型システム相互接続、およびその 7 つのレイヤーの目的と階層式配列の一般原則を記述したモデル。(T)

**発信元 (origin).** メッセージまたはその他のデータが発信された外部論理装置 (LU) またはアプリケーション・プログラム。着信先 (*destination*) も参照。

**孤立回線 (orphan circuit).** その利用可能性が動的に学習される未構成の回線。

## P

**ペーシング (pacing).** (1) オーバーランまたは輻輳 (ふくそう) を防止するために、受信側コンポーネントが送信側コンポーネントの伝送速度を制御する方法。(2) フロー制御 (*flow control*)、受信ペーシング (*receive pacing*)、送信ペーシング (*send pacing*)、セッション・レベル・ペーシング (*session-level pacing*)、およびバーチャル・ルート (VR) ペーシング (*virtual route (VR) pacing*) も参照。

**パケット (packet).** データ通信において、1 つのまとまりとして送信および交換される、データと制御信号を含む 2 進数の列。データ、制御信号、および誤り制御情報が、特定の形式に配列されている。(I)

**パケット・インターネット・グローパー (PING) (packet internet groper (PING)).** (1) インターネット通信において、インターネット制御メッセージ・プロトコル (ICMP) エコー要求を宛先に送って応答を待つことにより、宛先に到達できるかどうかをテストする、TCP/IP ネットワーク・ノードで使用されるプログラム。(2) 通信における、到達可能性のテスト。

**パケット損失率 (packet loss ratio).** パケットが指定の着信先に到達しない、または指定された時間内に到達しない確率。

**パケット・モード動作 (packet mode operation).** パケット交換 (*packet switching*) の同義語。

**パケット交換 (packet switching).** (1) アドレス指定されたパケットを用いてデータのルーティングと転送を行うことによって、パケットの伝送中だけチャンネルが占有されるようにする処理。伝送が完了すると、そのチャンネルは他のパケットの伝送に利用可能になる。(I) (2) パケット・モード動作 (*packet mode operation*) と同義。回線交換 (*circuit switching*) も参照。

**並列ブリッジ (parallel bridges).** 同じ LAN セグメントに接続され、そのセグメントへの冗長パスを形成する 1 対のブリッジ。

**並列伝送グループ (parallel transmission groups).** 各グループが異なるグループ番号をもつ、隣接ノード間の複数の伝送グループ。

**パス (path).** (1) 通信ネットワークにおける 2 つのノード間のルート。パスは複数の分岐を含むことができる。

(T) (2) 2 つのネットワーク・アクセス可能装置間で交換される情報を通る、一連の伝送ネットワーク・コンポーネント (パス制御およびデータ・リンク制御)。明示ルート (*ER*) (*explicit route (ER)*)、ルート拡張 (*route extension*)、およびバーチャル・ルート (*VR*) (*virtual route (VR)*) も参照。

**パス制御 (PC) (path control (PC)).** 通信ネットワークのネットワーク・アクセス可能装置間でメッセージをルーティングし、相互間のパスを提供する機能。伝送制御からの基本情報単位 (BIU) を (場合によっては分割して) パス情報単位 (PIU) に変換し、1 つまたは複数の PIU を含む基本伝送単位をデータ・リンク制御と交換する。パス制御はノード・タイプによって異なる。あるノード (たとえば、APPN ノード) は、ローカルに生成されたセッション識別子をルーティングに使用し、あるノード (サブエリア・ノード) は、ネットワーク・アドレスをルーティングに使用する。

**パス・コスト (path cost).** リンク状態ルーティング・プロトコルにおいて、2 つのノードまたはネットワーク・ノード間のパス上のリンク・コストの合計。

**パス情報単位 (PIU) (path information unit (PIU)).** 伝送ヘッダー (TH) のみから成る、または TH の後に基本情報単位 (BIU) または BIU セグメントが続いているメッセージ単位。

**パターン突き合わせ文字 (pattern-matching character).** 1 文字または複数の文字を表すために使用できる、アスタリスク (\*) や疑問符 (?) のような特殊文字。任意の 1 文字または一組の文字を、パターン突き合わせ文字と置き換えることができる。グローバル文字 (*global character*) およびワイルドカード文字 (*wildcard character*) と同義。

**パーマネント・バーチャル・サーキット (PVC) (permanent virtual circuit (PVC)).** X.25 およびフレーム・リレー通信で、各データ端末装置 (DTE) に論理チャンネルが固定的に割り当てられているバーチャル・サーキット。呼設定プロトコルは不要である。スイッチド・バーチャル・サーキット (*SVC*) (*switched virtual circuit (SVC)*) と対比。

**物理回線 (physical circuit).** 多重化なしで確立されている回路。データ回線 (*data circuit*) も参照。バーチャル・サーキット (*virtual circuit*) と対比。

**物理レイヤー (physical layer).** 開放型システム間相互接続参照モデルにおいて、伝送媒体を介して物理接続を確立、維持、および解放するための機械的、電氣的、機能的、および手順的な手段を提供するレイヤー。(T)

**物理装置 (PU) (physical unit (PU)).** (1) SSCP-PU セッションを介した SSCP の要求に応じて、ノードに関連する資源 (接続リンクや隣接リンク・ステーションなど) を管理および監視するコンポーネント。SSCP は、接続リンクのようなノードの資源を PU を介して間接的に管理するために、物理装置をもつセッションを起動する。この用語は、タイプ 2.0, タイプ 4, およびタイプ 5 ノードにのみ適用される。(2) 周辺 PU (*peripheral PU*) およびサブエリア PU (*subarea PU*) も参照。

**PING コマンド (ping command).** インターネット制御メッセージ・プロトコル (ICMP) エコー要求パケットをゲートウェイ、ルーター、またはホストに送信し、その応答を待つコマンド。

**ポイント・ポイント・プロトコル (PPP) (Point-to-Point Protocol (PPP)).** パケットをカプセル化し、シリアル・ポイント・ポイント・リンクを介して伝送する方法を提供するプロトコル。

**ポーリング (polling).** (1) 多地点接続またはポイント・ポイント接続において、データ・ステーションに対して一度に 1 台ずつ送信するように促す処理。(I) (2) 競合を避けるため、動作状況を調べるため、またはデータの送信または受信が可能であるかどうかを調べるための、装置に対する問い合わせ。(A)

**ポート (port).** (1) データを入出力するためのアクセス・ポイント。(2) 他の装置 (ディスプレイ、プリンターなど) のケーブルが接続される装置上のコネクタ。(3) リンク・ハードウェアへの物理接続の表現。ポートはアダプターと呼ばれることもあるが、アダプターは 2 つ以上のポートをもつことができる。単一の DLC プロセスで、1 つまたは複数のポートを制御することができる。(4) インターネット・プロトコルにおいて、TCP またはユーザー・データグラム・プロトコル (UDP) と、上位レベルのプロトコルまたはアプリケーションの間の通信に使用される 16 ビットの番号。ファイル転送プロトコル (FTP) やシンプル・メール転送プロトコル (SMTP) など一部のプロトコルでは、すべての TCP/IP 実装に同一の割り当て済みポート番号が使用される。(5) ホスト計算機内の複数の宛先を区別するために、トランスポート・プロトコルが使用する抽象概念。(6) ソケット (*socket*) と同義。

**ポート・アダプター (port adapter).** ポート回線に NBBS 体系のアクセス・サービスを提供するコードを実行している、Nways スイッチの 2216 以外の型式のモジュール。2216 では、ポート・アダプターとトランク・アダ

プターの機能が結合された多重化ポート/トランク・アダプター (MPTA) が使用されている。

**ポート回線 (port line).** 外部ユーザー装置を Nways スイッチに接続し、それにより NBBS ネットワークへの接続を可能にする通信回線。回線エミュレーション・サービス (CES)、パルス符号変調 (PCM)、ハイレベル・データ・リンク制御 (HDLC)、またはフレーム・リレー (FR) など、各種のアクセス・サービスおよびインターフェースを使用できる。

Nways スイッチでは、各ポート回線は 1 つの (または、複数の) NBBS ポートに関連付けられている。

**ポート番号 (port number).** インターネット通信において、トランスポート・サービスに対してアプリケーション・エンティティを識別するもの。

**ポテンシャル接続 (potential connection).** NBBS 体系において、NBBS ネットワークの外部の 2 つの装置間の事前定義された接続。エンドポイント Nways スイッチの 1 つに保管されている構成パラメーターによって定義される。

**構内交換機 (PBX) (private branch exchange (PBX)).** 公衆電話網と相互に呼を伝送する構内電話交換機。

**問題判別 (problem determination).** プログラムのコンポーネント、機械の障害、通信設備、ユーザー所有または外注のプログラムや機器、停電などの環境障害、あるいはユーザーの誤りなど、問題の原因を判別するプロセス。

**プログラム一時修正 (PTF) (program temporary fix (PTF)).** プログラムの未変更の現行リリースに含まれる、IBM によって診断された問題の一時的な解決策または迂回策。

**プロトコル (protocol).** (1) 機能単位が通信する方法を規定する、意味上および構文上の一組の規則。(I) (2) 開放型システム間相互接続体系において、同じレイヤー内のエンティティが通信機能を実行する方法を規定する、1 組の意味上および構文上の規則。(T) (3) SNA において、ネットワーク管理、データ伝送、およびネットワーク・コンポーネントの状態の同期化を行うために使用する要求とレスポンスの意味と順序の規則。**回線制御規則 (line control discipline)** および**伝送制御手順 (line discipline)** と同義。**ブラケット・プロトコル (bracket protocol)** および**リンク・プロトコル (link protocol)** を参照。

**プロトコル・データ単位 (PDU) (protocol data unit (PDU)).** 特定のレイヤーのプロトコルに指定されており、このレイヤーのプロトコル制御情報 (および、このレ

イヤーのユーザー・データが含まれる場合もある) から構成されるデータの単位。(T)

**パルス符号変調 (PCM) (pulse code modulation (PCM)).** アナログ音声信号のデジタル化のために採用された標準。PCM では、音声は 8 kHz の速度でサンプリングされ、各サンプルは 8 ビット・フレームに符号化される。

NBBS ネットワークでは、PCM は音声および FAX データを運ぶための回線エミュレーション・サービス (CES) の代替である。

## Q

**サービス品質 (QoS) (quality of service (QoS)).** NBBS 体系では、サービス品質でネットワーク接続の特性を保証する。これは、エンド・エンド遅延、ジッター、およびパケット紛失率などを表わす。

## R

**高速トランスポート・プロトコル (RTP) コネクション (Rapid Transport Protocol (RTP) connection).** 高性能ルーティング (HPR) において、セッション・トラフィックを伝達するためにルートのエンドポイント間に確立される接続。

**到達可能性 (reachability).** ノードまたは資源が、別のノードまたは資源と通信できること。

**読み取り専用メモリー (ROM) (read-only memory (ROM)).** 特殊な条件を除いて、保管されたデータをユーザーが変更できないメモリー。

**リアルタイム処理 (real-time processing).** 処理操作中に、ある処理が必要とするデータまたは生成するデータを処理すること。通常はその結果が、実行中の処理 (および、おそらく関連の処理にも) 使用され、それに影響を与える。

**再組み立て (reassembly).** 通信において、分割されたパケットを受信後に相互に結合して元に戻すプロセス。

**受信不可 (RNR) (receive not ready (RNR)).** 通信において、着信フレームを受け入れることができないという一時的な状態を示す、データ・リンク・コマンドまたはレスポンス。

**受信不可 (RNR) パケット (receive not ready (RNR) packet).** RNR パケット (RNR packet) を参照。

**受信回線信号検出器 (RLSD) (received line signal detector (RLSD)).** EIA 232 標準において、リモート・データ回線終端装置 (DCE) からの信号を受信中であるこ

とをデータ端末装置 (DTE) に示す信号。キャリア検出 (carrier detect) およびデータ・キャリア検出 (DCD) (data carrier detect (DCD)) と同義。

**認定私企業 (RPOA) (Recognized Private Operating Agency (RPOA)).** 電気通信サービスを提供し、国際電信電話諮問委員会の定める義務と規則に従う、政府省庁や機関以外の個人、会社、または組織。たとえば、通信事業者。

**縮小命令セット・コンピューター (RISC) (reduced instruction-set computer (RISC)).** 実行速度を上げるために、少数の単純化された頻繁に使用される命令セットを使用するコンピューター。

**リモート (remote).** (1) 通信回線を介してアクセスされるシステム、プログラム、または装置を表わす。(2) リンク接続 (link-attached) と同義。(3) ローカル (local) と対比。

**リモート・ブリッジング (remote bridging).** 2 つのブリッジが通信リンクを使用して複数の LAN を接続することができる、ブリッジの機能。ローカル・ブリッジング (local bridging) と対比。

**リモート・コンソール (remote console).** OS/2、TCP/IP、およびリモート Nways スイッチ資源制御プログラムを実行しているステーション。任意のネットワーク・サポート・ステーションに接続し、リモートから Nways スイッチの操作と保守を行うことができる。

接続は、以下を介して行う。

- モデムを使用して交換回線を介して
- NBBS ネットワークを介して (リモート・コンソールが、イーサネット LAN を通してそのアクセス Nways スイッチに接続されている場合)

任意のネットワーク・サポート・ステーションを、別のネットワーク・サポート・ステーションのリモート・コンソールとして使用することができる。

**リモート実行プロトコル (REXEC) (Remote Execution Protocol (REXEC)).** ネットワーク・ノード内の任意のホストからコマンドまたはプログラムを実行することができるプロトコル。ローカル・ホストは、コマンドの実行結果を受け取る。

**コメント要求 (RFC)(Request for Comments (RFC)).** インターネット通信において、インターネット・プロトコルの一部とそれに関連する実験を記述した文書シリーズ。すべてのインターネット標準は、RFC として文書化されている。

**リセット (reset).** バーチャル・サーキットにおいて、データ・フロー制御を再初期化すること。リセットすると、転送中のデータはすべて削除される。

**リセット要求パケット (reset request packet).** X.25 通信において、バーチャル・コールまたはパーマネント・バーチャル・サーキットのリセットを要求するために、データ端末装置 (DTE) またはデータ回線終端装置 (DCE) に送信するパケット。要求の理由もパケットに指定することができる。

**資源 (resource).** Nways スイッチにおいて、ハードウェア要素または制御プログラムによって作成される論理エンティティ。たとえば、アダプター、LIC、および伝送路は物理資源である。コントロール・ポイント、NBBS 中継線、NBBS ポート、およびコネクションは論理資源である。

NBBS ネットワークでは、資源を活用する前に、それを構成しておくことが必要である。

**リング (ring).** 環状ネットワーク (*ring network*) を参照。

**環状ネットワーク (ring network).** (1) 各ノードに正確に 2 本の分岐が接続されており、任意の 2 つのノード間には正確に 2 つのパスがあるネットワーク・ノード。(T) (2) 装置が単方向伝送リンクで接続されて閉じたパスを形成しているネットワーク構成。

**リング・セグメント (ring segment).** リングの残りの部分から分離することができる (コネクタを引き抜くことによって) リングの区間。LAN セグメント (*LAN segment*) を参照。

**rlogin (リモート・ログイン) (rlogin (remote login)).** Berkeley UNIX ベースのシステムによって提供されるサービス。ある機械の許可ユーザーがインターネットを介して他の UNIX システムに接続し、相互の端末が直接接続されているかのようにして対話することができる。rlogin ソフトウェアは、ユーザーの環境に関する情報 (たとえば、端末タイプ) をリモートの機械に渡す。

**RNR パケット (RNR packet).** データ端末装置 (DTE) またはデータ回線終端装置 (DCE) が、バーチャル・コールまたはパーマネント・バーチャル・サーキットに対する追加パケットを一時的に受付不能であることを示すために使用するパケット。

**ルート (根) ブリッジ (root bridge).** ブリッジ・ネットワークにおいて、他のアクティブ・ブリッジとの間に形成されたスパンニング・ツリーのルート (根) となるブリッジ。ルート (根) ブリッジは、スパンニング・ツリー・トポロジーを維持するために、ブリッジ・プロトコル・

データ単位 (BPDU) を発信し、他のアクティブ・ブリッジに転送する。これは、ネットワーク内の最高の優先順位をもつブリッジである。

**ルート (route).** (1) 発信ノードから着信ノードまでのパスを表し、相互間で交換されるトラフィックが通る、正しいシーケンスのノードと伝送グループ (TG)。(2) ネットワークのトラフィックが発信元から着信先に達するために使用するパス。

**ルート (経路) ブリッジ (route bridge).** 2 つのブリッジ・コンピューターが通信リンクを使用して 2 つの LAN を接続することができる、IBM ブリッジ・プログラムの機能。各ブリッジ・コンピューターは LAN の 1 つに直接接続されており、通信リンクが 2 つのブリッジ・コンピューターを接続する。

**ルート拡張機能 (REX) (route extension (REX)).** SNA において、サブエリア・ノードと隣接周辺ノード内のネットワーク・アドレス可能単位 (NAU) 間のパス部分を形成する、周辺リンクを含めたバス制御ネットワーク・コンポーネント。明示ルート (ER) (*explicit route (ER)*)、パス (*path*)、およびバーチャル・ルート (VR) (*virtual route (VR)*) も参照。

**ルート選択制御ベクトル (RSCV) (Route Selection control vector (RSCV)).** APPN ネットワーク内のルートを記述する制御ベクトル。RSCV は、発信元ノードから着信先ノードまでのパスを形成する TG とノードを識別する、正しいシーケンスの制御ベクトルから構成される。

**ルーター (router).** (1) ネットワークのトラフィックの流れのパスを決めるコンピューター。パスの選択は、特定のプロトコル、最短または最善パスを識別するアルゴリズム、およびその他の基準 (メトリックやプロトコル特有の着信先アドレスなど) から得られた情報に基づいて、複数のパスから選ばれる。(2) 参照モデル・ネットワーク・レイヤーにおいて、類似または異なる体系を使用する 2 つの LAN セグメントを接続する装置。(3) OSI 用語では、エンティティに到達できるパスを判別する機能。(4) TCP/IP では、ゲートウェイ (*gateway*) と同義。(5) ブリッジ (*bridge*) と対比。

**ルーティング (routing).** (1) メッセージを着側に到達させるためのパスを割り当てること。(2) SNA において、メッセージ単位で運ばれるパラメーター (伝送ヘッダー内の着信先ネットワーク・アドレスなど) によって決められた、ネットワークの特定パスを通してメッセージ単位を転送すること。

**ルーティング・ドメイン (routing domain).** インターネット通信において、ルーティング・プロトコルを使用してネットワーク全体の表示が各中間システム内で同一に

なるようにしている、中間システムのグループ。ルーティング・ドメインは、外部リンクによって相互に接続されている。

**ルーティング情報プロトコル (RIP) (Routing Information Protocol (RIP)).** インターネット・プロトコルにおいて、領域間のルーティング情報を交換し、インターネット・ホスト間の最適ルートを決めるために使用される、内部ゲートウェイ・プロトコル。RIP は、リンク伝送速度ではなく、ルート・メトリックに基づいて最適ルートを決める。

**ルーティング・ループ (routing loop).** コンバージェンスが起こるまで、あるいは関係のネットワークが到達不能とみなされるまで、ルーターが相互間で情報を循環するとき発生する状態。

**ルーティング・プロトコル (routing protocol).** ルーターが他のルーターを見付け、到達可能なネットワークに達する最善ルートに関する情報を最新に保つために使用される技法。

**ルーティング・テーブル (routing table).** データグラムを転送したり、接続を確立するために使用されるルートの集まり。この情報は、ネットワーク・トポロジーと着側への到達可能性を識別するために、ルーター間で受け渡される。

**ルーティング・テーブル保守プロトコル (RTMP) (Routing Table Maintenance Protocol (RTMP)).** AppleTalk ネットワークにおいて、AppleTalk ルーティング・テーブルを用いて、トランスポート・レイヤーでルーティング情報を生成し、保守する機能を提供するプロトコル。AppleTalk ルーティング・テーブルは、インターネットを通して、発信元ソケットから着信先ソケットにパケットを送る。

**ルーティング更新プロトコル (RTP) (Routing update Protocol (RTP)).** ルーティング・データベースを維持しているバーチャル・ネットワーク・システム (Virtual Networking System (VINES)) プロトコルで、VINES ノード間でのルーティング情報の交換を可能にする。インターネット制御プロトコル (ICP) (Internet Control Protocol (ICP)) も参照。

**rsh.** ログイン・ステップを完全に飛ばして、リモート UNIX 機械上のコマンド解釈プログラムを呼び出し、そのコマンド解釈プログラムにコマンド行引き数を渡す、rlogin コマンドの変数。

## S

**SAP.** サービス・アクセス・ポイント (service access point) を参照。

**シード・ルーター (seed router).** AppleTalk ネットワークにおいて、ネットワーク構成データ (たとえば、ネットワーク範囲の数やゾーン・リスト) を維持するルーター。各ネットワークには、少なくとも 1 つのシード・ルーターがある。シード・ルーターは、構成ツールを使用して、最初に設定する必要がある。非シード・ルーター (nonseed router) と対比。

**セグメント (segment).** (1) コンポーネント間または装置の相互間のケーブル区間。セグメントは、1 本のパッチ・ケーブル、相互接続された複数のパッチ・ケーブル、または相互接続された建物ケーブルとパッチ・ケーブルの組み合わせから成る。(2) インターネット通信において、異なる機械にある TCP 機能の間の転送単位。各セグメントには、制御フィールドとデータ・フィールドが入っており、現在のバイト・ストリーム位置、実際のデータ・バイト、および受信データを妥当性検査するためのチェックサムが付加されている。

**分割 (segmenting).** OSI において、サポートするレイヤーからの 1 つのプロトコル・データ単位 (PDU) を複数の PDU にマップするためにレイヤーが実行する機能。

**シーケンス番号 (sequence number).** 通信において、伝送の流れやデータの受信を制御するために、フレームまたはパケットに割り当てられる番号。

**シリアル・ライン・インターネット・プロトコル (Serial Line Internet Protocol) (SLIP).** シリアル・ライン (たとえば、シリアル・ケーブルまたは電話回線を介したモデムへの RS232 接続) を介した 2 つの IP ホスト間のポイント・ポイント接続上で使用されるプロトコル。

NBBS ネットワークでは、SLIP は、ネットワーク・サポート・ステーションと IBM ネットワーク・サポート・センター (NSC) の間の接続にまたがって使用される。

**サーバー (server).** 通信ネットワークを通してワークステーションに共用サービスを提供する機能。たとえば、ファイル・サーバー、プリント・サーバー、メール・サーバー。(T)

**サービス・アクセス・ポイント (SAP) (service access point (SAP)).** (1) 開放型システム間相互接続 (OSI) 体系において、あるレイヤーのサービスが、そのレイヤーのエンティティによって、すぐ上のレイヤーのエンティティに提供されるポイント。(T) (2) アダプターによって提供される、情報を送受信することができる論理ポイント。1 つのサービス・アクセス・ポイントで、多数のリンクを終端させることができる。

**サービス公示プロトコル (SAP) (Service Advertising Protocol (SAP)).** インターネットワーク・パケット交換機能 (IPX) において、以下を提供するプロトコル。



- インターネット上の IPX サーバーが、そのサービスの名前とタイプを公示することができる機構。このプロトコルを使用するサーバーの名前、サービス・タイプ、およびアドレスは、NetWare を稼働するすべてのファイル・サーバーに記録されている。
- ワークステーションが、すべてのタイプのすべてのサーバー、特定タイプのすべてのサーバー、または特定タイプの最近隣サーバーのアイデンティティを見付けるために、照会を同報通信できる機構。
- ワークステーションが、特定タイプのすべてのサーバーの名前とアドレスを見付けるために、NetWare を稼働するすべてのファイル・サーバーを照会することができる機構。

**セッション (session).** (1) ネットワーク体系において、装置間のデータ通信を目的として、接続の確立、維持、および解放の過程で生じるすべての活動。(T) (2) 要求に応じて、活動化し、さまざまなプロトコルを提供するように調整し、非活動化することができる、ネットワーク・アクセス可能単位 (NAU) 間の論理結合。各セッションは、セッション中に交換されるすべての伝送を伴う伝送ヘッダー (TH) の中で固有に識別される。(3) L2TP において、ダイヤル・ユーザーと LNS 間でエンドツーエンド PPP 接続が試行されるとき、ユーザーがセッションを開始したか、LNS がアウトバウンド・コールを開始したかどうかにかかわらず、L2TP はセッションを生成する。そのセッション用のデータグラムは、LAC と LNS 間のトンネルを通じて送信される。LNS および LAC は、LAC に接続された各ユーザーについての状態情報を保持する。

**シンプル・ネットワーク管理プロトコル (SNMP) (Simple Network Management Protocol (SNMP)).** インターネット・プロトコルにおいて、ルーターと接続ネットワークを監視するのに使用されるネットワーク管理プロトコル。SNMP は、アダプテーション・レイヤー・プロトコルである。管理される装置に関する情報が定義され、そのアプリケーションの管理情報ベース (MIB) に保管される。

**SNA 管理サービス (SNA/MS) (SNA management services (SNA/MS)).** SNA ネットワークの管理を援助するために提供されるサービス。

**ソケット (socket).** (1) 処理間またはアプリケーション・プログラム間の通信のエンドポイント。(2) カリフォルニア大学の Berkeley ソフトウェア配布 (一般には、Berkeley UNIX または BSD UNIX と呼ばれる) によって提供される抽象概念で、プロセスまたはアプリケーション間の通信のエンドポイントとして働く。

**ソース・ルート・ブリッジング (source route bridging).** LAN において、フレームの IEEE 802.5 媒体アクセス制御 (MAC) ヘッダー内のルーティング情報を使用して、フレームが送信する必要があるリングまたはトークンリング・セグメントを判別するブリッジング方式。ルーティング情報は、発信元ノードによって MAC ヘッダーに挿入される。ルーティング情報フィールド内の情報は、発信元ホストが生成する探索パケットから取り出される。

**ソース・ルーティング (source routing).** LAN において、送信元ステーションがフレームの通るルートを決めて、そのルーティング情報をフレームに組み込む方式。ブリッジは、そのルーティング情報を読み取り、フレームを転送するかどうかを判別する。

**発信元サービス・アクセス・ポイント (SSAP) (source service access point (SSAP)).** SNA および TCP/IP において、システムがリモート装置にデータを送信することを可能にする論理アドレス。宛先サービス・アクセス・ポイント (DSAP) (destination service access point (DSAP)) と対比。

**スパンニング・ツリー (spanning tree).** LAN において、ブリッジが自動的にルーティング・テーブルを作成し、トポロジーの変更に応じてそのテーブルを更新することによって、ブリッジ・ネットワーク内の任意の 2 つの LAN 間に 1 つしかルートが存在しないようにする方式。この方式により、パケットがルートを循環して送信元ルーターに戻るといったパケットのループを防止することができる。

**制御範囲 (SOC) (sphere of control (SOC)).** 1 つの管理サービス中心拠点によってサービスされるコントロール・ポイント・ドメインの集合。

**制御範囲 (SOC) ノード (sphere of control (SOC) node).** 中心拠点の制御範囲内にあるノード。SOC ノードは、その中心拠点と管理サービス機能を交換している。APPN エンド・ノードは、管理サービス機能を交換する機能をサポートする場合は、SOC ノードになれる。

**水平分割 (split horizon).** ネットワークのコンバージェンスを達成する時間を最小化するための技法。ルーターは特定のルート (経路) を受信したインターフェースを記録し、そのルートに関する情報は再び同じインターフェースに伝送しないようにする。

**スプーフィング (spoofing).** データ・リンクにおいて、エンド・ステーションから開始されたプロトコルが、最終着側の代わりに中間ノードによって確認応答されて処理される技法。たとえば、IBM 6611 データ・リンク交換では、SNA フレームはカプセル化して TCP/IP パケットに入れられ、非 SNA 広域ネットワーク・ノードを通して

伝送され、別の IBM 6611 によってアンパックされて、最終着側に渡される。スプーフィングの利点は、エンド・エンド・セッションのタイムアウトを防止できることである。

**標準 MIB (standard MIB).** シンプル・ネットワーク・マネージメント・プロトコル (SNMP) において、管理情報構造 (SMI) の管理の下に置かれ、インターネット技術作業部会 (IETF) によって標準とみなされている MIB モジュール。

**静的ルート (static route).** ルーティング・テーブルに手入力される、ホスト間、ネットワーク・ノード間、またはその両方のルート。

**ステーション (station).** 通信機能を使用するシステムの入力または出力ポイント。たとえば、通信回線を通してデータを送信または受信することができる、ある特定の場所にある 1 台または複数のシステム、コンピューター、端末、装置、および関連のプログラム。

**StreetTalk.** バーチャル・ネットワーキング・システム (VINES) において、利用者がネットワークのトポロジーを知らなくても、ネットワーク上の任意のリソースを見つけてアクセスすることができる、ネットワーク全体の固有のネーミング/アドレッシング・システム。インターネット制御プロトコル (ICP) (*Internet Control Protocol (ICP)*) および ルーティング更新プロトコル (RTP) (*RouTing update Protocol (RTP)*) も参照。

**管理情報構造 (SMI) (Structure of Management Information (SMI)).** (1) シンプル・ネットワーク・マネージメント・プロトコル (SNMP) において、ネットワーク管理プロトコルを用いてアクセスできるオブジェクトを定義するのに使用される規則。(2) OSI において、情報の管理に関連する標準の集合。この集合には、管理情報モデル (*Management Information Model*) および管理オブジェクト定義の指針 (*Guidelines for the Definition of Managed Objects*) が含まれる。

**サブエリア (subarea).** サブエリア・ノード、接続された周辺ノード、および関連の資源から構成される SNA ネットワークの部分。サブエリア・ノード内では、すべてのネットワーク・アクセス可能単位 (NAU)、リンク、およびサブエリア内のアドレス可能な隣接リンク端末 (接続された周辺ノードまたはサブエリア・ノード内の) は、共通のサブエリア・アドレスを共用し、異なる要素アドレスを持っている。

**サブネット (subnet).** (1) TCP/IP において、IP アドレスの一部によって識別されるネットワークの部分。(2) サブネットワーク (*subnetwork*) の同義語。

**サブネット・アドレス (subnet address).** インターネット通信において、ホスト・アドレスの一部がローカル・ネットワーク・アドレスとして解釈される、基本 IP アドレッシング機構の拡張。

**サブネット・マスク (subnet mask).** アドレス・マスク (*address mask*) の同義語。

**サブネットワーク (subnetwork).** (1) 1 組の共通特性 (同一ネットワーク ID など) を持つノードの集まり。(2) サブネット (*subnet*) の同義語。

**サブネットワーク・アクセス・プロトコル (SNAP) (Subnetwork Access Protocol (SNAP)).** LAN において、パケットが属している非 IEEE 標準プロトコル・ファミリーを識別する、5 バイトのプロトコル識別子。SNAP 値を使用して、\$AA をサービス・アクセス・ポイント (SAP) 値として使用する各プロトコルを区別する。

**サブネットワーク・マスク (subnetwork mask).** アドレス・マスク (*address mask*) の同義語。

**サブシステム (subsystem).** 制御システムから独立して、または非同期で、動作することができる、2 次的または従属的なシステム。(T)

**スイッチド・バーチャル・サーキット (SVC) (switched virtual circuit (SVC)).** 必要に応じて動的に確立される X.25 回線。交換回線と同等の X.25 回線。パーマネント・バーチャル・サーキット (PVC) (*permanent virtual circuit (PVC)*) と対比。

**同期 (synchronous).** (1) 共通タイミング信号のような特定の事象の発生に依存する 2 つ以上のプロセス。(T) (2) 規則的または予測可能な時間的関係をもって起こること。

**同期データ・リンク制御 (SDLC) (Synchronous Data Link Control (SDLC)).** (1) リンク接続上で同期、コード透過、ビット直列情報伝送を管理するための、米国規格協会 (ANSI) のアドバンスト・データ通信制御手順 (ADCCP) および国際規格のハイレベル・データ・リンク制御 (HDLC) のサブセットに従う規則。伝送交換は、交換回線または非交換回線上で、全二重または半二重で行われる。リンク接続の構成は、ポイント・ポイント、多地点、またはループのいずれかである。(I) (2) 2 進データ同期通信 (BSC) (*binary synchronous communication (BSC)*) と対比。

**同期光ネットワーク (synchronous optical network) (SONET).** 光インターフェースを介してデジタル情報を伝送するための米国標準。これは、同期デジタル階層 (SDH) 勧告と密接な関連がある。

**SYNTAX.** シンプル・ネットワーク・マネージメント・プロトコル (SNMP) において、管理オブジェクトに対応する抽象データ構造を定義する、MIB モジュール内の文節。

**システム (system).** データ処理において、特定の機能を達成するために組織された人間、機械、および方式の集まり。(I) (A)

**システム構成 (system configuration).** 特定のデータ処理システムを形成する装置とプログラムを指定するプロセス。

**システム・サービス・コントロール・ポイント (SSCP) (system services control point (SSCP)).** 構成の管理、ネットワーク運用者および問題判別の要求の調整、およびネットワーク利用者にディレクトリー・サービスやその他のセッション・サービスを提供するめの、サブエリア・ネットワーク内のコンポーネント。相互に対等の立場で協働する複数の SSCP は、ネットワークを複数の制御領域に分割し、各 SSCP が自身の領域内の物理装置および論理装置に対して階層的な制御関係を持つようにすることができる。

**システム・ネットワーク体系 (SNA) (Systems Network Architecture (SNA)).** ネットワークを通して情報単位を伝送し、ネットワークの構成と運用を制御するための、論理構造、フォーマット、プロトコル、および動作手順の記述。SNA の階層化された構造により、情報の最終的な発信元と着信先 (つまり、利用者) が、情報交換に使用される SNA ネットワークの特定のサービスや機能から独立し、その影響を受けなくすることができる。

## T

**TCP/IP.** (1) 伝送制御プロトコル/インターネット・プロトコル (Transmission Control Protocol/Internet Protocol)。(2) 本来は米国国防総省によって開発された UNIX に似ている、イーサネットを基礎にしたシステム相互接続プロトコル。TCP/IP により、レイヤー 4 が TCP でレイヤー 3 が IP のパケット交換方式リサーチ・ネットワークである ARPANET (拡張研究プログラム機関ネットワーク (Advanced Research Projects Agency Network)) の利便性が向上した。

**Telnet.** インターネット・プロトコルにおいて、リモート端末接続サービスを提供するプロトコル。このプロトコルによって、あるホストのユーザーがリモート・ホストにログオンし、そのホストに直接接続されている端末ユーザーとして対話することができる。

**しきい値 (threshold).** (1) IBM ブリッジ・プログラムにおいて、『しきい値超過』オカレンスがカウントされて

ネットワーク管理プログラムに通知される前に、誤りのためにブリッジを通過して転送されないフレームの最大数として設定される値。(2) そこからカウンターが 0 まで減分される初期値、または初期値からカウンターが増分または減分されて到達する値。

**スループット・クラス (throughput class).** パケット交換において、データ端末装置 (DTE) パケットがパケット交換ネットワークを通過する速度。

**時分割多重 (TDM) (time division multiplexing (TDM)).** チャンネル化 (*channelization*) を参照。

**活動回数 (TTL) (time to live (TTL)).** ベストエフォート送達プロトコルが、パケットの無限ループを禁止するために使用する技法。TTL カウンターが 0 に達すると、パケットは廃棄される。

**タイムアウト (timeout).** (1) 指定された事象の発生時から始まる事前定義された時間間隔の終了前に起こる別の事象。(I) (2) システム操作を中断してリスタートすることが必要になる前の、ポーリングまたはアドレッシングに対するレスポンスのような、特定の動作を起こすために割り当てられた時間。

**トークン (token).** (1) ローカル・エリア・ネットワークにおいて、あるデータ装置が一時的に伝送媒体を制御していることを示すために、そのデータ装置から別のデータ装置に連続的に渡される許可信号。各データ装置には、媒体を制御するためにトークンを獲得して使用する機会が与えられる。トークンというのは、伝送許可を示す特別のメッセージまたはビット・パターンである。(T) (2) LAN において、伝送媒体上を、ある装置から別の装置に渡される一連のビット。トークンにデータが付加されるとフレームになる。

**トークンリング (token ring).** (1) IEEE 802.5 では、媒体に接続されたステーション間でトークン (特殊なパケットまたはフレーム) を渡すことによって媒体アクセスを制御するネットワーク技術。(2) ある接続リング・ステーション (ノード) から別のノードにトークンを渡すリング・トポロジーを持つ、FDDI または IEEE 802.5 ネットワーク。(3) ローカル・エリア・ネットワーク (LAN) (*local area network (LAN)*) も参照。

**トークンリング・ネットワーク (token-ring network).** (1) トークン・パッシング手順により、データ・ステーション間で単方向のデータ伝送を行い、伝送されたデータが送信元ステーションに戻ってくる構造の環状ネットワーク。(T) (2) ノードからノードへ順にトークンを渡すリング・トポロジーを使用するネットワーク。送信の準備ができていないノードは、トークンを取り込み、伝送するデータを挿入することができる。

**トポロジー (topology).** 通信において、ネットワーク・ノード内のノードの物理的または論理的な配置。特に、ノードとそれを結ぶリンクの関係を表す。

**トポロジー・データベース更新 (TDU) (topology database update (TDU)).** ネットワーク・トポロジー・データベースを維持するために、APPN ネットワーク・ノード間に同報通信され、各ネットワーク・ノードに完全に複製される、新規または変更されたリンクまたはノードに関するメッセージ。TDU には、以下のものを識別する情報が入っている。

- 送信元ノード
- ネットワークの各種資源のノード特性およびリンク特性
- 記述されている各資源の最新の更新のシーケンス番号

**トレース (trace).** (1) コンピューター・プログラムの実行の記録。命令が実行された順序を表す。(A) (2) データ・リンクの場合は、送信または受信されたフレームとバイトの記録。

**トランシーバー (送受信装置) (transceiver (transmitter-receiver)).** LAN において、ホスト・インターフェースをイーサネットのようなローカル・エリア・ネットワークに接続する物理装置。イーサネット・トランシーバーには、ケーブルに信号を送って衝突を検出する電子機器が内蔵されている。

**伝送制御プロトコル (TCP) (Transmission Control Protocol (TCP)).** インターネット、およびインターネットワーク・プロトコルに関する米国国防総省の規格に準拠するその他のすべての通信ネットワークで使用されている通信プロトコル。TCP は、パケット交換通網のホストとそのネットワークの相互接続システムのホストとの間に、高信頼性ホスト間プロトコルを提供する。基礎となるプロトコルとして、インターネット・プロトコル (IP) を使用している。

**伝送制御プロトコル/インターネット・プロトコル (TCP/IP) (Transmission Control Protocol/Internet Protocol (TCP/IP)).** ローカル・エリア・ネットワークと広域ネットワーク・ノードの両方で、ピア間接続機能をサポートする一組の通信プロトコル。

**伝送グループ (TG) (transmission group (TG)).** (1) 伝送グループ番号によって識別された隣接ノード間の接続。(2) サブエリア・ネットワークにおいて、隣接ノード間の単一リンクまたはリンク群。伝送群がリンク群で構成される場合、リンクは単一の論理リンクと見なされ、伝送群はマルチリンク伝送群 (MLTG) と呼ばれる。混合媒体マルチリンク伝送群 (MMMLTG) とは、異なる媒体タイプのリンク (たとえば、トークンリング、交換 SDLC、非交換 SDLC、およびフレーム・リレー・リンク) を含む

ものを言う。(3) APPN ネットワークにおいて、隣接ノード間の 1 つのリンク。(4) 並列伝送群 (parallel transmission groups) も参照。

**伝送ヘッダー (transmission header) (TH).** パス制御が、メッセージ単位をルーティングし、ネットワークの中の流れを制御するために作成して使用する制御情報。オプションでその後に基本情報単位 (BIU) または BIU セグメントを続けることができる。パス情報単位 (path information unit) も参照。

**透過ブリッジング (transparent bridging).** LAN において、媒体アクセス制御 (MAC) レベルを通して、個々のローカル・エリア・ネットワークを相互に結合する方式。透過型ブリッジには MAC アドレスが入ったテーブルが保管されており、テーブルに指示されている場合は、ブリッジが検出したフレームを別の LAN に転送することができる。

**トランスポート・レイヤー (transport layer).** 開放型システム間相互接続参照モデルにおいて、高信頼性エンド・エンド・データ転送サービスを提供するレイヤー。パス内に中継開放型システムが存在する場合もある。(T) 開放型システム間相互接続参照モデル (Open Systems Interconnection reference model) も参照。

**トランスポート・サービス (transport services).** 以下の目的のために Nways スイッチのコントロール・ポイントによって実行される NBBS 体系の機能。

- トランク・ラインと Nways スイッチの接続サポート
- 帯域幅の使用率の最大化
- サービス品質の保証
- Nways スイッチ間のパケット転送
- 論理待ち行列の管理と、伝送のスケジューリング

**トラップ (trap).** シンプル・ネットワーク・マネージメント・プロトコル (SNMP) において、例外条件を報告するために、管理ノード (エージェント機能) が管理ステーションに送るメッセージ。

**トランク・アダプター (trunk adapter).** トランク・ラインに NBBS 体系のトランスポート・サービスを提供するコードを実行する、Nways スイッチの 2216 以外の型式のモジュール。2216 では、ポート・アダプターとトランク・アダプターの機能が結合された多重化ポート/トランク・アダプター (MPTA) が使用されている。

**トランク・ライン (trunk line).** 2 つの Nways スイッチを接続する高速伝送路。同軸ケーブル、ファイバー・ケーブル、または無線を使用でき、通信会社からリースすることもできる。

Nways スイッチでは、各トランク・ラインは 1 つの NBBS トランクに関連付けられている。

**トンネル (Tunnel).** トンネルとは、LNS-LAC の対によって定義されるもので、LAC と LNS の間で PPP データグラムを伝える。単一のトンネル で多くのセッションを多重化することができる。制御接続が同じトンネルを介して作動する場合は、すべてのセッションおよびトンネル自体の設定、解放、および保守を制御する。

**トンネル伝送 (tunneling).** トランスポート・ネットワークを、単一の通信リンクまたは LAN のように扱うこと。カプセル化 (*encapsulation*) も参照。

**T1.** 米国では、1.544-Mbps の公衆アクセス回線。24 個の 64 Kbps チャンネルで利用可能。欧州方式 (E1) は 2.048 Mbps で伝送する。

## U

**出荷時設定アドレス (universally administered address).** ローカル・エリア・ネットワークにおいて、製造時にアダプターに永久的に符号化されるアドレス。出荷時設定アドレスは固有である。ローカル管理アドレス (*locally administered address*) と対比。

**ユーザー・データグラム・プロトコル (UDP) (User Datagram Protocol (UDP)).** インターネット・プロトコルにおいて、低信頼性のコネクションレス・データグラム・サービスを提供するプロトコル。このプロトコルを使用して、ある計算機またはプロセス上のアプリケーション・プログラムが、別の計算機またはプロセス上のアプリケーション・プログラムに、データグラムを送信することができる。UDP では、インターネット・プロトコル (IP) を使用してデータグラムを送達する。

## V

**V.24.** データ通信において、データ端末装置 (DTE) とデータ回線終端装置 (DCE) 間の交換回線の一連の定義を規定した CCITT の仕様。

**V.25.** データ通信において、手動および自動で設定されたコールのエコー制御装置を使用禁止にする手順を含めた、一般交換電話ネットワークの自動応答装置および並列自動発呼装置を定義する CCITT の仕様。

**V.34.** 標準の市販の音声グレードの 33.6 Kbps (およびそれより低速の) チャンネルを介してのモデム通信に関する ITU-T 勧告。

**V.35.** データ通信において、種々のデータ転送速度のデータ端末装置 (DTE) とデータ回線終端装置 (DCE) 間の交換回線の一連の定義を規定した CCITT の仕様。

**V.36.** データ通信において、48, 56, 64, または 72 キロビット/秒のデータ転送速度のデータ端末装置 (DTE) とデータ回線終端装置 (DCE) 間の交換回線の一連の定義を規定した CCITT の仕様。

**バージョン (version).** 通常は重要な新しいコードまたは新しい機能を含む、別個のライセンス・プログラム。

**VINES.** バーチャル・ネットワーキング・システム (Virtual NETworking System)。

**バーチャル・サーキット (virtual circuit).** (1) パケット交換で、実際の接続箇所をユーザーに見えるようにする、ネットワークによって提供される機能。(T) データ回線 (*data circuit*) も参照。物理回線 (*physical circuit*) と対比。(2) 2 台の DTE 間に確立された論理接続。

**バーチャル・コネクション (virtual connection).** フレーム・リレーにおいて、ポテンシャル接続の戻りパス。

**バーチャル・リンク (virtual link).** 最短パス最優先オープン (OSPF) において、非バックボーン中継エリアによって分離されたボーダー・ルーターに接続する、ポイント・ポイント・インターフェース。エリア・ルーターは OSPF バックボーンの一部なので、バーチャル・リンクはバックボーンに接続する。バーチャル・リンクは、OSPF バックボーンが不連続にならないようにする。

**バーチャル・ネットワーキング・システム (VINES) (Virtual NETworking System (VINES)).** Banyan Systems, Inc. からのネットワーク運用システムとネットワーク・ソフトウェア。VINES ネットワークにおけるバーチャル・リンクでは、たとえ実際には数百マイル離れていても、すべての装置およびサービスが相互に直接接続されているように見える。*StreetTalk* も参照。

**バーチャル・ルート (VR) (virtual route (VR)).** (1) SNA において、次のような論理接続。(a) 特定の明示ルートとして物理的に実現されている 2 つのサブエリア・ノード間の論理接続。または (b) ノード内のセッション用のサブエリア・ノード内に完全に収まっている論理接続。別個のサブエリア・ノードの間のバーチャル・ルートは、使用する明示ルートに伝送優先順位を定め、バーチャル・ルート・ペーシングによってフロー制御を行い、バス情報単位 (PIU) にシーケンス番号を付けることによりデータ保全性を確保する。(2) 明示ルート (*ER*) (*explicit route (ER)*) と対比。パス (*path*) およびルート拡張 (*REX*) (*route extension (REX)*) も参照。

## W

**広域ネットワーク (WAN) (wide area network (WAN)).** (1) ローカル・エリア・ネットワークや大都市圏ネットワークよりも広い地域に通信サービスを提供し、公衆通信

施設を使用または提供することができるネットワーク。  
(T) (2) 何百キロあるいは何千キロも離れた区域にサービスを行うように設計されたデータ通信ネットワーク。たとえば、公衆および私用パケット交換ネットワークや各国の電話網など。(3) ローカル・エリア・ネットワーク (*local area network (LAN)*) および大都市圏ネットワーク (*metropolitan area network (MAN)*) と対比。

**ワイルドカード文字 (wildcard character).** パターン突き合わせ文字 (*pattern-matching character*) の同義語。

## X

**X.21.** 公衆データ網上の同期動作のための、データ端末装置とデータ回線終端装置の間の汎用インターフェースに関する、国際電信電話諮問委員会 (CCITT) の勧告。

**X.25.** (1) データ端末装置とパケット交換データ網間のインターフェースに関する、国際電信電話諮問委員会 (CCITT) の勧告。(2) パケット交換 (*packet switching*) も参照。

**Xerox ネットワーク・システム (XNS) (Xerox Network Systems (XNS)).** Xerox Corporation によって開発された一組のインターネット・プロトコル。TCP/IP プロトコルに類似しているが、XNS は異なるパケット・フォーマットと用語を使用している。インターネットワーク・パケット交換機能 (*IPX (Internetwork Packet Exchange (IPX))*) も参照。

## Z

**ゾーン (zone).** AppleTalk ネットワークにおいて、インターネット内部のノードのサブセット。

**ゾーン情報プロトコル (ZIP) (Zone Information Protocol (ZIP)).** AppleTalk プロトコルにおいて、セッション・レイヤーのインターネット全体のゾーン名とネットワーク番号のマッピングを維持してゾーン管理サービスを提供するプロトコル。

**ゾーン情報テーブル (ZIT) (zone information table (ZIT)).** インターネットのネットワーク番号と対応ゾーン・ネームのマッピングをリストしたもの。このリストは、AppleTalk インターネットの各インターネット・ルーターによって維持される。

## 特殊文字 (Special Characters)

**2216 Nways ブロードバンド・スイッチ (2216 Nways BroadBand Switch).** NBBS ネットワークでの高速通信を可能にする高速パケット交換機。2220 Nways ブロードバンド・スイッチでは、ネットワーキング・ブロード

バンド・サービス体系で定義されている機能を実装している。**Nways スイッチ (Nways Switch)** と同義。

# 索引

日本語, 英字, 数字, 特殊文字の順に配列されています。なお, 濁音と半濁音は清音と同等に扱われています。

## [ア行]

アクセス、認証構成プロンプトへの 185  
アクセス制御規則構成、IPsec と NAT 238

圧縮

概説

フレーム・リレー 161

PPP 161

アドバイザー

ネットワーク・ディスプレイの 98

アルゴリズム、IP セキュリティーの 236

暗号化

監視

フレーム・リレーの 208

PPP の 206

構成 205

フレーム・リレーの 208

フレーム・リレー 205

ECP の構成

PPP の 205

MPPE の監視

PPP の 207

MPPE の構成

PPP の 207

PPP 205

暗号化制御プロトコル

PPP の 205

インターフェース

帯域幅予約監視コマンド 46

帯域幅予約構成コマンド 37

## [カ行]

会計

セキュリティ 177

概説

圧縮 161

WAN 再ルート 65

WAN 復元 65

カプセル化セキュリティー・ペイロード (ESP) 234

監視

暗号化

フレーム・リレーの 208

PPP の 206

監視 (続き)

MPPE

PPP の 207

TSF 監視コマンド 346

監視コマンド

DIALs グローバル 319

キー、IP セキュリティーの 237

キーワード 357

機能

監視 21

サービス品質 (QoS) 211

シン・サーバー・フィーチャー (TSF) 323

帯域幅予約 1

MAC フィルター 49, 53

許可

セキュリティ 177

グローバル監視コマンド

DIAL 319

グローバル構成コマンド

DIAL 311

構成

暗号化 205

フレーム・リレーの 208

ダイヤルイン・インターフェース 304

認証プロンプトへのアクセス 185

ECP 暗号化

PPP の 205

L2TP 273

MPPE

PPP の 207

MS ポイント・ポイント暗号化 205

WAN 復元 71

構成コマンド

認証 185

DIAL 306

DIAL グローバル 311

L2TP

add 273

call 279

disable 274

enable 275

encapsulator 276

kill 282

list 276

memory 282

set 277

start 282

stop 282

tunnel 282

構成コマンド (続き)  
L2TP の要約 185  
コマンド  
DIAL  
グローバル構成 311

## [サ行]

サーバー  
認証  
定義 181  
ACE/サーバー  
サポート 181  
制約 183  
DIAL  
構成コマンド 306  
使用 303  
定義 303  
要件 304  
サービス品質 211  
実行プログラム  
ネットワーク・ディスパッチャーの 98  
使用  
ダイヤルイン・アクセス・サーバー 303  
使用、WAN 復元の 65  
シン・サーバー機能  
構成 337  
静的アドレス・マッピング 287  
セキュリティ  
会計 177  
許可 177  
認証 177  
セキュリティ・アソシエーション 235  
属性、リモート AAA 357

## [タ行]

帯域幅予約  
監視プロンプトへのアクセス 43  
構成コマンド  
要約 24  
構成プロンプトへのアクセス 21  
フレーム・リレー上の 4  
帯域幅予約 (bandwidth reservation)  
構成 1  
フィルター付き 7  
帯域幅予約監視コマンド  
インターフェース 46  
監視プロンプトへのアクセス 43  
要約 44  
circuit 44  
clear 45  
clear-circuit-class 45

帯域幅予約監視コマンド (続き)  
counters 46  
counters-circuit-class 46  
last 46  
last-circuit-class 47

帯域幅予約構成コマンド  
インターフェース 37  
サンプル構成 13  
要約 23  
activate-ip-precedence-filtering 26  
add-circuit-class 26  
add-class 27  
assign 28  
assign-circuit 30  
BRS 構成プロンプトへのアクセス 21  
change-circuit-class 31  
change-class 31  
circuit 31  
clear-block 32  
deactivate-ip-precedence-filtering 32  
deassign 32  
deassign-circuit 33  
default-circuit-class 33  
default-class 33  
del-circuit-class 33  
del-class 34  
disable 34  
disable-hpr-over-ip-port-numbers 34  
Enable 35  
enable-hpr-over-ip-port-numbers 36  
list 37  
queue-length 40  
set circuit defaults 41  
show 41  
tag 42  
untag 42  
use circuit defaults 43

帯域幅予約システム (BRS)  
説明 1  
廃棄可能性 (DE) 5  
IP バージョン 4 優先順位ビット処理の使用 10  
TCP/UDP ポート番号フィルター 8  
ダイヤルイン・アクセス・サーバー  
サーバー提供の IP アドレス 306  
IP アドレス割り当て方式 307  
ダイヤルイン・インターフェース  
構成 304  
ダイヤル回線パラメーターのデフォルト値 304  
追加 305  
PPP カプセル化機能パラメーターのデフォルト値 305



ダイヤル回線  
  パラメーターのデフォルト値  
  ダイヤルイン・インターフェースの 304  
ダイヤル・オン・オーバーフロー 65  
データ圧縮  
  圧縮コンテキスト  
  定義 165  
  概説 161  
  概念 161  
  監視 173  
  list 175  
  基本 162  
  グローバル監視コマンド 174  
  グローバル構成コマンド 173  
  構成 173  
  list 174  
  set 174  
  考慮事項 164  
  データ内容 166  
  メモリー使用量 165  
  リンク・レイヤー圧縮 166  
  CPU 負荷 164  
データ・ディクショナリー  
  定義 162  
ヒストリー  
  定義 162  
フレーム・リレー・リンク上での 169  
  監視 171  
  構成 169  
PPP リンク上 166  
  監視 168  
  構成 166  
統計  
  QoS 229  
動的ドメイン名サーバー (DDNS)  
  説明 310  
動的ホスト構成プロトコル (DHCP)  
  基本的な設定 308  
  サーバーへの複数ホップ 309  
  説明 308  
  複数サーバー・ネットワーク 309  
トランスポート・モード 235  
トンネル内トンネル、IPsec の 237  
トンネル・ポリシー 235  
トンネル・モード 235

## [ナ行]

認証 177, 185  
  構成コマンド 185  
  セキュリティ 177  
  SecurID の使用 181  
  制約 183

認証構成プロンプト  
  アクセス 185  
認証サーバー  
  定義 181  
  ACE/サーバー 181  
認証ヘッダー (AH) 234  
ネットワーク制御プロトコル (NCP)  
  PPP インターフェースの  
  暗号化制御プロトコル 205  
ネットワーク・アドレス変換  
  監視コマンド 300  
  構成 293  
ネットワーク・アドレス変換 (NAT)  
  使用 285  
ネットワーク・アドレス変換構成コマンド 293  
  list 295  
ネットワーク・アドレス変換コマンド  
  change 294  
  delete 294  
  disable 295  
  Enable 295  
  map 296  
  reserve 297  
  reset 299  
  Set 299  
ネットワーク・アドレス・ポート変換 (NAPT)  
  使用 287  
ネットワーク・ステーション 323  
ネットワーク・ディスプレイャー 97  
  アドバイザー 98  
  概説 97  
  高可用性 99  
  構成 102  
  構成コマンド 97, 111  
  アクセス 111, 134  
  要約 111, 134  
  add 112  
  clear 122  
  disable 122  
  enable 123  
  list 125, 135  
  quiesce 136  
  remove 126  
  report 137  
  Set 129  
  status 138  
実行プログラム 98  
使用 97  
  ステップ 104  
負荷の平衡化 98  
マネージャー 99  
SNMP 管理アプリケーション 98

## [ハ行]

- バーチャル・サーキット・リソース・マネージャー (VCRM)
  - 構成と監視 353
- パス MTU ディスカバリー 237
- パラメーター
  - MAC フィルター 50
- パラメーター記述子エントリー
  - QoS 231
- フィルター
  - および帯域幅予約 7
  - マルチキャスト・アドレッシング 8
  - 優先順位 12
  - MAC アドレッシング 8
- 負荷の平衡化
  - ネットワーク・ディスパッチャーによる 98
- ブリッジング機能
  - 更新コマンド 58
  - MAC フィルター 53
  - update サブコマンド 52
- フレーム・リレー
  - 暗号化 205
    - 監視 208
    - 構成 208
- フレーム・リレー (Frame Relay)
  - 帯域幅予約 4
- ポイント・ポイント・プロトコル (PPP)
  - 暗号化制御プロトコル 205
- 保護トンネル 233

## [マ行]

- マネージャー
  - ネットワーク・ディスパッチャーの 99

## [ヤ行]

- 優先待ち行列
  - 説明 5
- 要件
  - ダイヤルイン・アクセス・サーバーの 304

## [ラ行]

- リモート AAA 属性 357
  - キーワード 357
  - radius 357
  - TACACS 358

## A

- AAA セキュリティー
  - セキュリティ 177
- AAA 属性、リモート 357
- accept-qos-parms-from-lecs
  - QoS 217
- ACE/サーバー
  - 認証 181
- activate
  - Web サーバー・キャッシュ監視コマンド 156
  - Web サーバー・キャッシュ構成コマンド 153
- activate-ip-precedence-filtering
  - 帯域幅予約構成コマンド 26
- add
  - MAC フィルター更新コマンド 59
  - TSF 構成コマンド 337
  - WAN 復元構成コマンド 71
  - Web サーバー・キャッシュ構成コマンド 153
- add tunnel
  - IP セキュリティー監視コマンド 257, 262
  - IP セキュリティー構成コマンド 248
- add-circuit-class
  - 帯域幅予約構成コマンド 26
- add-class
  - 帯域幅予約構成コマンド 27
- AH 234
- assign
  - 帯域幅予約構成コマンド 28
- assign-circuit
  - 帯域幅予約構成コマンド 30
- attach
  - MAC フィルター構成コマンド 54

## C

- change
  - ネットワーク・アドレス変換コマンド 294
  - NAT コマンド 294
- change tunnel
  - IP セキュリティー監視コマンド 257
  - IP セキュリティー構成コマンド 253
- change-circuit-class
  - 帯域幅予約構成コマンド 31
- change-class
  - 帯域幅予約構成コマンド 31
- circuit
  - 帯域幅予約監視コマンド 44
  - 帯域幅予約構成コマンド 31
- clear
  - 帯域幅予約監視コマンド 45
  - MAC フィルター監視コマンド 62

clear (続き)  
VCRM 監視コマンド 45  
WAN 復元監視コマンド 79  
Web サーバー・キャッシュ監視コマンド 157

clear-block  
帯域幅予約構成コマンド 32

clear-circuit-class  
帯域幅予約監視コマンド 45

commands  
DIALs  
グローバル監視 319

counters  
帯域幅予約監視コマンド 45

counters-circuit-class  
帯域幅予約監視コマンド 46

create  
MAC フィルター構成コマンド 54

## D

deactivate-ip-precedence-filtering  
帯域幅予約構成コマンド 32

deassign  
帯域幅予約構成コマンド 32

deassign-circuit  
帯域幅予約構成コマンド 33

default  
MAC フィルター構成コマンド 55

default-circuit-class  
帯域幅予約構成コマンド 33

default-class  
帯域幅予約構成コマンド 33

delete  
ネットワーク・アドレス変換コマンド 294  
MAC フィルター更新コマンド 60  
MAC フィルター構成コマンド 55  
NAT コマンド 294  
TSF 構成コマンド 343  
Web サーバー・キャッシュ監視コマンド 157  
Web サーバー・キャッシュ構成コマンド 153

delete tunnel  
IP セキュリティ監視コマンド 258  
IP セキュリティ構成コマンド 254

delete-file  
TSF 監視コマンド 347

del-circuit-class  
帯域幅予約構成コマンド 33

del-class  
帯域幅予約構成コマンド 34

detach  
MAC フィルター構成コマンド 56

DIAL  
グローバル監視コマンド 319  
グローバル構成コマンド 311  
構成コマンド 306  
使用 303  
ダイヤルイン・インターフェース  
構成 304  
定義 303  
動的ドメイン名サーバー (DDNS)  
説明 310  
動的ホスト構成プロトコル (DHCP)  
基本的な設定 308  
サーバーへの複数ホップ 309  
説明 308  
複数サーバー・ネットワーク 309  
要件 304  
DIALS 監視コマンド  
アクセス 319  
dials コマンド 311  
disable  
帯域幅予約構成コマンド 34  
ネットワーク・アドレス変換コマンド 295  
IP セキュリティ監視コマンド 258  
IP セキュリティ構成コマンド 254  
MAC フィルター監視コマンド 63  
MAC フィルター構成コマンド 56  
NAT コマンド 295  
WAN 復元構成コマンド 73, 79  
Web サーバー・キャッシュ監視コマンド 158

disable-hpr-over-ip-port-numbers  
帯域幅予約構成コマンド 34

DLSw  
MAC フィルター 49

## E

ECP 暗号化  
構成  
PPP の 205

Enable  
帯域幅予約構成コマンド 35  
ネットワーク・アドレス変換構成コマンド 295  
MAC フィルター構成コマンド 56  
NAT 構成コマンド 295

enable  
IP セキュリティ構成コマンド 255, 259  
MAC フィルター監視コマンド 63  
WAN 復元監視コマンド 80  
WAN 復元構成コマンド 74  
Web サーバー・キャッシュ監視コマンド 157

enable-hpr-over-ip-port-numbers  
帯域幅予約構成コマンド 36

ESP 234

## F

feature コマンド 337

flush

TSF 監視コマンド 347

## I

IP セキュリティー

アルゴリズム 236

カプセル化セキュリティー・ペイロード (ESP) 234

監視コマンド 257

キー 237

構成コマンド 247

構成と監視 247

使用 233

セキュリティー・アソシエーション 235

トランスポート・モード 235

トンネル 233

トンネル内トンネル 237

トンネル・ポリシー 235

トンネル・モード 235

認証ヘッダー (AH) 234

パス MTU ディスカバリー 237

IP セキュリティー構成コマンド

アクセス 247

要約 247

add tunnel 248

## L

L2TP 265

概説 265

監視コマンド 279

call 279

kill 282

memory 282

start 282

stop 282

tunnel 282

構成 268, 273

構成コマンド

要約 273

add 273

disable 274

enable 275

encapsulator 276

list 276

set 277

考慮事項

タイミング 268

L2TP 268 (続き)

考慮事項 (続き)

LCP 268

サポートされるフィーチャー 266

用語 265

last

帯域幅予約監視コマンド 46

last-circuit-class

帯域幅予約監視コマンド 47

LE-Client

QoS 監視コマンド 227

List

TSF 構成コマンド 343

list

帯域幅予約構成コマンド 37

ネットワーク・アドレス変換監視コマンド 301

ネットワーク・アドレス変換構成コマンド 295

IP セキュリティー監視コマンド 259

IP セキュリティー構成コマンド 255

LE クライアント QoS 構成コマンド 219

MAC フィルター監視コマンド 64

MAC フィルター更新コマンド 60

MAC フィルター構成コマンド 57

NAT 監視コマンド 301

NAT 構成コマンド 295

TSF 監視コマンド 347

WAN 復元監視コマンド 83

WAN 復元構成コマンド 75

Web サーバー・キャッシュ監視コマンド 158

Web サーバー・キャッシュ構成コマンド 154

## M

MAC フィルター

監視プロンプトへのアクセス 61

構成 53

構成プロンプトへのアクセス 53

説明 49

タグの使用 51

パラメーター 50

DLSw トラフィックの 49

update サブコマンド 52

MAC フィルター監視コマンド

アクセス 61

要約 62

clear 62

disable 63

enable 63

list 64

reinit 64

MAC フィルター構成コマンド

アクセス 53

## MAC フィルター構成コマンド (続き)

### 更新コマンド

- 要約 58
- add 59
- delete 60
- list 60
- move 61
- set-action 61

### 要約 53

- attach 54
- create 54
- default 55
- delete 55
- detach 56
- disable 56
- Enable 56
- list 57
- move 57
- reinit 57
- Set-cache 58
- set-cache 58
- update 58
- update サブコマンド 52

## map

- ネットワーク・アドレス変換構成コマンド 296
- NAT 構成コマンド 296

## max-burst-size

- QoS 215

## max-reserved-bandwidth

- QoS パラメーター 213

## modify

- TSF 構成コマンド 344
- Web サーバー・キャッシュ構成コマンド 155

## move

- MAC フィルター更新コマンド 61
- MAC フィルター構成コマンド 57

## MPPE

- 構成 205
- PPP の 206

## MS ポイント・ポイント暗号化

- 構成 205
- PPP の 206

## N

### NAPT

- 使用 287

### NAT 238

- アクセス制御規則 288
- 監視コマンド 300
- 構成 293
- サンプル構成 288

### NAT 285 (続き)

- 使用 288
- 静的アドレス・マッピング 287
- バケット・フィルター 288

### NAT 構成コマンド 293

### NAT コマンド

- change 294
- delete 294
- disable 295
- Enable 295
- list 295
- map 296
- reserve 297
- reset 299
- Set 299

### NAT 用のアクセス制御規則 288

### NAT 用のバケット・フィルター 288

### negotiate-qos

- QoS 216

### NFS

- TFTP の使用 326

## P

### peak-cell-rate

- QoS 214

### PPP カプセル化機能

- パラメーターのデフォルト値
- ダイヤルイン・インターフェースの 305

## Q

### QoS

#### 監視コマンド

- LE-Client 227

#### 監視コマンドの要約 227

#### 監視コマンドへのアクセス 226

#### 構成 211

#### 構成コマンド 218

#### 構成パラメーター 212

#### 構成プロンプトへのアクセス 217

#### 使用 211

#### 統計 229

#### トラフィック 230

#### パラメーター記述子エントリ 231

#### 利点 211

#### accept-qos-parms-from-lecs 217

#### ATM インターフェース構成コマンド

- Remove 223, 226

- Set 224

#### configurations 228

## QoS (続き)

- LE クライアント QoS 監視コマンド
    - List 227
  - LE クライアント QoS 監視コマンドの要約 227
  - LE クライアント構成コマンド
    - List 219
    - Remove 223
    - Set 219
  - LE クライアント構成コマンド、要約 218
  - LEC VCC テーブル 231
  - LEC データ・ダイレクト VCC 229
  - max-burst-size 215
  - max-reserved-bandwidth パラメーター 213
  - negotiate-qos 216
  - peak-cell-rate パラメーター 214
  - qos-class 215
  - sustained-cell-rate 214
  - traffic-type パラメーター 213
  - validate-pcr-of-best-effort-vccs 216
- qos-class
- QoS 215
- queue
- VCRM 監視コマンド 354
- queue-length
- 帯域幅予約構成コマンド 40

## R

- radius 357
- refresh
  - TSF 監視コマンド 350
- reinit
  - MAC フィルター監視コマンド 64
  - MAC フィルター構成コマンド 57
- remove
  - ATM インターフェース QoS 構成コマンド 223, 226
  - LE クライアント QoS 構成コマンド 223
  - WAN 復元構成コマンド 75
- reserve
  - ネットワーク・アドレス変換コマンド 297
  - NAT コマンド 297
- reset
  - ネットワーク・アドレス変換 302
  - ネットワーク・アドレス変換構成コマンド 299
  - IP セキュリティ監視コマンド 261
  - NAT 構成コマンド 299, 302
  - TSF 監視コマンド 351
- Restart
  - IP セキュリティ監視コマンド 262
- restart
  - TSF 監視コマンド 351

## S

- SecurID
  - 制約 183
  - 説明 181
- Set
  - ネットワーク・アドレス変換構成コマンド 299
  - ATM インターフェース QoS 構成コマンド 224
  - LE クライアント QoS 構成コマンド 219
  - NAT 構成コマンド 299
  - TSF 監視コマンド 351
  - TSF 構成コマンド 345
- set
  - IP セキュリティ構成コマンド 256
  - WAN 再ルート構成コマンド 76, 81
- set circuit defaults
  - 帯域幅予約構成コマンド 41
- set-action
  - MAC フィルター更新コマンド 61
- show
  - 帯域幅予約構成コマンド 41
- stats
  - IP セキュリティ監視コマンド 262
- sustained-cell-rate
  - QoS 214

## T

- TACACS 358
- tag
  - 帯域幅予約構成コマンド 42
- talk
  - OPCON コマンド 311, 319, 337, 346
- traffic-type
  - QoS パラメーター 213
- translate
  - ネットワーク・アドレス変換構成コマンド 299
  - NAT 構成コマンド 299
- TSF
  - 概説 324
  - 構成ステップ 327
  - サンプル構成 330
  - 使用 323
  - ファイル・キャッシュの更新 327
  - BootP/DHCP サーバーの構成 328
  - RFS の使用 326
  - TFTP の使用 326
  - TSF 用のサーバー構成 329
- tsf
  - 構成 337
- TSF 監視コマンド
  - アクセス 346

## TSF 監視コマンド (続き)

- 要約 346
- delete-file 347
- file 347
- flush 347
- refresh 350
- reset 351
- restart 351
- Set 351

## TSF 構成コマンド

- add 337
- delete 343
- list 343
- modify 344
- Set 345

## tsf 構成コマンド

- summary 337

## U

### untag

- 帯域幅予約構成コマンド 42

### update

- MAC フィルター構成コマンド 58

### update サブコマンド

- MAC フィルター構成コマンド 52

### use circuit defaults

- 帯域幅予約構成コマンド 43

## V

### validate pcr-of-best-effort-vccs

- QoS 216

### VCRM

- 構成と監視 353

### VCRM 監視環境

- アクセス 354

### VCRM 監視コマンド

- clear 354
- queue 354

## W

### WAN 再ルート

- 概説 65
- 構成 91
- サンプル構成 91
- 説明 89
- 代替リンクの構成 94
- 代替リンクの割り当て 94
- ダイヤル回線の構成 94
- フレーム・リレーの構成 93

### WAN 再ルート (続き)

- ISDN の構成 65

### WAN 再ルート構成コマンド

- set 76, 81

### WAN 復元

- 概説 65
- 構成手順 68
- 2 次ダイヤル回線の構成 68

### WAN 復元監視コマンド

- アクセス 78
- 要約 78
- clear 79
- disable 79
- enable 80
- list 83

### WAN 復元構成コマンド

- 要約 71
- add 71
- disable 73
- enable 74
- list 75
- remove 75

### Web サーバー・キャッシュ

- クラスターの定義 110

### Web サーバー・キャッシュ監視コマンド

- activate 156
- clear 157
- delete 157
- disable 158
- enable 157
- list 158

### Web サーバー・キャッシュ構成コマンド

- activate 153
- add 153
- delete 153
- list 154
- modify 155

- Web サーバー・キャッシュの構成と監視 151

- Web サーバー・キャッシュへのアクセス 152









Printed in Japan

SD88-6112-00



日本アイ・ビー・エム株式会社  
〒106-8711 東京都港区六本木3-2-12